

HARO

Preisliste 2023

Deutschland

Parkett
Holz-Performanceboden
Designboden
Laminatboden
Korkboden

Wall
Akustik
Stairs
Zubehör

Natürlich schöne Böden

Liebe Geschäftspartnerin, lieber Geschäftspartner,

die Marke HARO steht seit vielen Jahrzehnten für stetige Innovation, Erneuerung und Verlässlichkeit ebenso wie für die Verbundenheit zu unseren Traditionen und zu unseren Partnern. Als Familienunternehmen ist es unsere Philosophie zeitgemäße Produkte, Dienstleistungen und Systeme für Sie und Ihre Kunden zu entwickeln.

Diese Einstellung ermöglicht uns, gut auf Veränderungen einzugehen und an diesen zu wachsen. Unser Ziel ist auch 2023 mit unseren Werten Nachhaltigkeit, Verantwortung und Qualität Produkte zu entwickeln, die den Endverbrauchern einen Mehrwert bringen und dadurch auch ihren Preis wert sind. Mit unserer Verantwortung gegenüber Mensch und Natur produzieren wir Böden die natürlich schön sind, Ihren Kunden ein Leben lang Freude bereiten sollen und damit natürlich auch Ihnen.

Auf den folgenden Seiten finden Sie das aktuelle Sortiment 2023 mit allen Trends, um Ihre Kunden überzeugen zu können.

Wir wünschen Ihnen viel Erfolg mit den Böden von HARO.

Herzlichst Ihre



Dr. Peter M. Hamberger



Peter Hamberger



Dr. Peter M. Hamberger im Gespräch mit seinem Vater Peter Hamberger

**„Mit Leidenschaft und Verantwortung
fertigen wir Qualitätsböden, die
natürlich schön sind und einfach Freude
machen sollen.“**

INHALT

Intro

0-21

22

HARO Parkett

HARO Parkett Highlights	22
Landhausdiele 180 Serie 4000 mit retro strukturierter Oberfläche	30
Landhausdiele Plaza 240 Serie 4000	32
Landhausdiele 180 Serie 4000	36
Landhausdiele Serie 3500	44
Schiffsboden Serie 4000	46
Schiffsboden Serie 3500	50
Landhausdiele Maxim	52
Landhausdiele Prestige	54
Stab Classico	58
Stab Allegro	60
parkettmanufaktur by HARO	64

86

Holz-Performanceboden

Sortiment	86
-----------	----

88

HARO Designboden DISANO

Der wohngesunde Designboden	88
DISANO Saphir	94
DISANO Project	98
DISANO ClassicAqua	102
DISANO LifeAqua	106
DISANO WaveAqua	114

118

HARO Laminatboden

HARO Laminatboden Highlights	118
TRITTY 200 Aqua Gran Via 4V	126
TRITTY 200 Aqua Landhausdiele 4V	130
TRITTY 100 Gran Via 4V	134
TRITTY 100 Landhausdiele	140
TRITTY 100 Campus 4V	146
TRITTY 90	148
Sonderedition NKL 31	152

156

HARO Korkboden

HARO Korkboden	156
Design Klassisch	158
Design Arteo XL 4V	159

160

HARO Wall

HARO Wall	160
Boden an der Wand	162
Designholz an der Wand	164
Foldwall	166

168

HARO Akustik

HARO Akustik	168
--------------	-----

170

HARO Stairs

HARO Stairs	170
HARO Blockstufen	175
HARO Komplettstufen 3 in 1	176
HARO Formatplatten	178
HARO Treppenabschlussleisten	182

190

HARO Zubehör

Original HARO Zubehör	190
-----------------------	-----

Produkte, die halten was wir versprechen

Bei HARO können Sie sicher sein, dass wir unsere Ressourcen effizient einsetzen, um schadstofffreie Produkte im Sinne des Natur- und Umweltschutzes zu entwickeln und herzustellen – und natürlich mit grosser Leidenschaft für den nachhaltigen Rohstoff Holz. Darum ist es uns auch in fünfter Unternehmergeneration ein Anliegen an unserem Hauptsitz in Rosenheim zu fertigen. Wo HARO draufsteht, steckt „Qualität made in Germany“ drin!

Mehr erfahren: www.haro.com

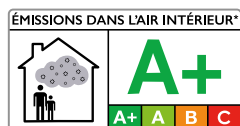

Unsere Böden sind
mehrfach ausge-
zeichnet und
zertifiziert.

HARO steht für natürlich schöne Böden

Aufgrund unserer über 150-jährigen Erfahrung mit Holz weiß niemand besser als wir, wie die Oberfläche eines Bodens beschaffen sein muss, um die Natürlichkeit aus der Natur in die Wohnungen und Häuser zu bringen. Dabei beschränkt sich dieses Wissen nicht nur auf Parkett. Mit diesem Wissen gelingt es uns Designböden und Laminatböden zu entwickeln, die von einer Original-Holzoberfläche kaum mehr zu unterscheiden sind.

Überzeugen Sie sich von dieser Qualität, um auch Ihre Kunden davon begeistern zu können.



HARO Room Visualizer

Verkaufsunterstützung, die wirklich nützt

Fast so aufregend wie eine Probefahrt, aber garantiert weniger kompliziert. Mit dem HARO Room Visualizer verlegen Sie Ihren HARO Parkett-Favoriten in den eigenen vier Wänden – spielend leicht, virtuell und unverbindlich.

Passt Ihr Wunschboden zum Lieblingssofa oder zur Farbe der neu gestrichenen Küchenrückwand? Welches Dielenformat und welche Farbe lassen Ihr Homeoffice besonders grosszügig wirken? Verlegen Sie mit dem HARO Room Visualizer virtuell Ihre Parkett-Favoriten – ein Klick genügt. Besuchen Sie einfach haro.com/roomvisualizer und legen Sie los.

Und so funktioniert's:

1. Gehen Sie auf haro.com/roomvisualizer
2. Machen Sie ein Foto Ihres Zimmers oder laden Sie ein bestehendes Foto hoch
3. Wählen Sie Ihren Parkettboden aus
4. Bewundern Sie, wie gut Ihr Favorit in Ihr Zuhause passt



*Jetzt den HARO Room
Visualizer testen.*

Das einfache Rezept zum richtigen Parkett

Nie war Verkaufen einfacher

Aus dem vielfältigen Sortiment an Parkett haben wir für Sie die Bestseller in der Holzart Eiche ausgewählt und unter dem Easy Selling Konzept Eiche Klassische Farben zusammengefasst. Damit für Sie die Beratung Ihrer Kunden besonders einfach gelingt, gibt es jeden Boden aus dem Easy Selling Konzept in:

- 6 Farben
- 3 Designs
- 3 Sortierungen
- 3 Oberflächen

Ihre Beratung kann gezielt nach den Wünschen und Bedürfnissen Ihrer Kunden erfolgen und nach der Maßgabe welchen Boden gibt es in welcher Form.

Für Ihren POS gibt es das bekannte Display mit dem das Sortiment übersichtlich und verständlich für Ihre Kunden dargestellt werden.



Parkett Serie 4000

Easy Selling Konzept
Eiche Klassische Farben

6 Farben



lichtweiß



puroweiß



sandgrau



invisible



natur



Bernsteineiche

3 Designs



Landhausdielen Plaza 240



Landhausdielen 180



Schiffsboden

Jeden Boden gibt
es in jeder Farbe,
jedem Design, jeder
Sortierung und jedem
Oberflächenfinish.

3 Sortierungen



Markant



Sauvage



Naturale

3 Oberflächen



pD

permaDur



nD

naturaDur



nL+

naturaLin plus

Ganz einfach verkaufen

Einfache Sortimentslogik für schnellen Verkaufserfolg

Das umfassende Sortiment an Designböden DISANO haben wir für mehr Übersichtlichkeit und eine leichtere Beratung in drei Kategorien geclustert.

Nach dem Prinzip **Good – Better – Best** gelingt die Beratung entsprechend den Anforderungen Ihrer Kunden einfach und schnell.

Zudem erhalten Sie in den jeweiligen Clustern jedes Dielenformat in jedem Dekor (mit Ausnahme der Fliesenformate).

Good WaveAqua



Better LifeAqua

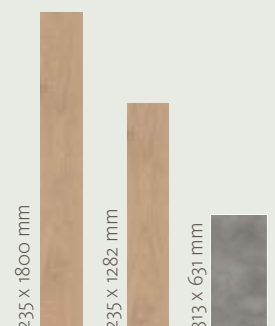

Designboden DISANO

Easy Selling Konzept

Best

ClassicAqua | Saphir | Project

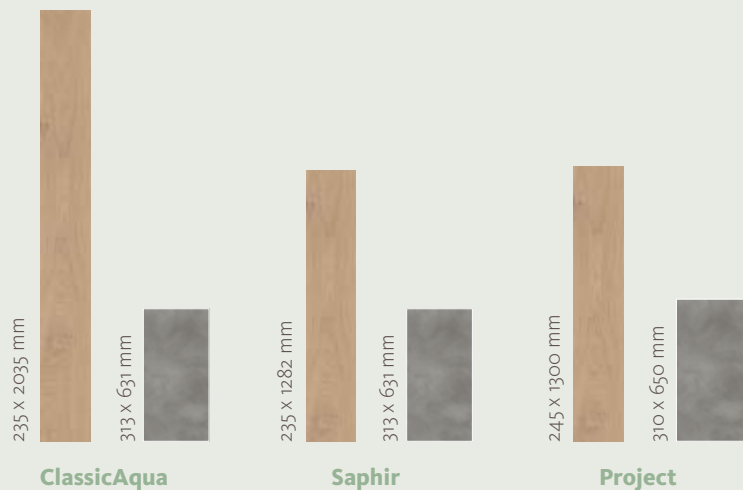
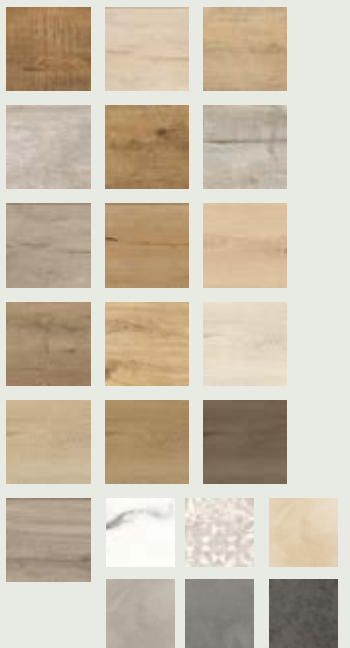

Ganz einfach zum Upgrade

Der simple Weg
zum besseren Boden

Das wichtigste Kriterium beim Bodenkauf ist die Optik. Das wissen wir alle. Mit der Deckungsgleichheit der Dekore haben Sie einfach die Möglichkeit Ihren Kunden den besseren Boden zu empfehlen. Die Eigenschaften des Laminatboden TRITTY 200 Aqua sprechen für sich.

Übrigens: Der Laminatboden TRITTY 200 Aqua verfügt zudem noch über einen zusätzlichen Nässeschutz und ist damit auch für Feuchträume geeignet.

UPSELLING



Laminatboden

Easy Selling Konzept

TRITTY 200 Aqua

21 Dekore



2 Formate



193 x 1282 mm



243 x 2200 mm

Nutzungsklasse 33
Abriebklasse AC6
Impactklasse IC3
Kratzfestigkeit Grad 5
Feuchtraumeignung



TRITTY 100

21 Dekore

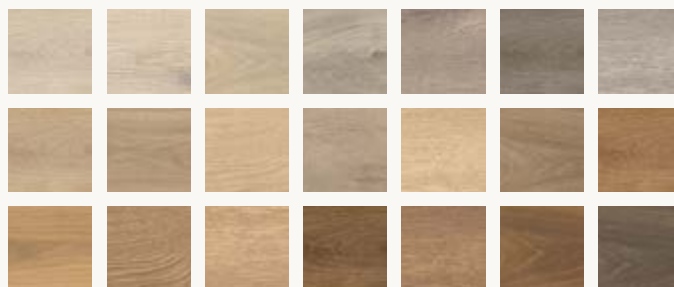

2 Formate



193 x 1282 mm



243 x 2200 mm

Nutzungsklasse 32
Abriebklasse AC4
Impactklasse IC3
Kratzfestigkeit Grad 4

Easy Selling Konzept Zubehör

Das Drunter-Drüber-Drauf Prinzip

Ihre Vorteile als Händler:

- ✓ Die Optimierung der Zubehörstruktur nach dem Drunter-Drüber-Drauf Prinzip gliedert das umfassende Zubehörprogramm und erleichtert damit die Beratung und das Verkaufen.
- ✓ Für die Endverbraucher wird das Zubehörprogramm übersichtlicher und man erkennt sofort welche Artikel zum Bodenkauf zusätzlich benötigt werden.
- ✓ HARO Zubehör gibt die Sicherheit das richtige Zubehör zu kaufen. Es passt technisch und optisch zu den HARO Böden.



Zubehör

Easy Selling Konzept

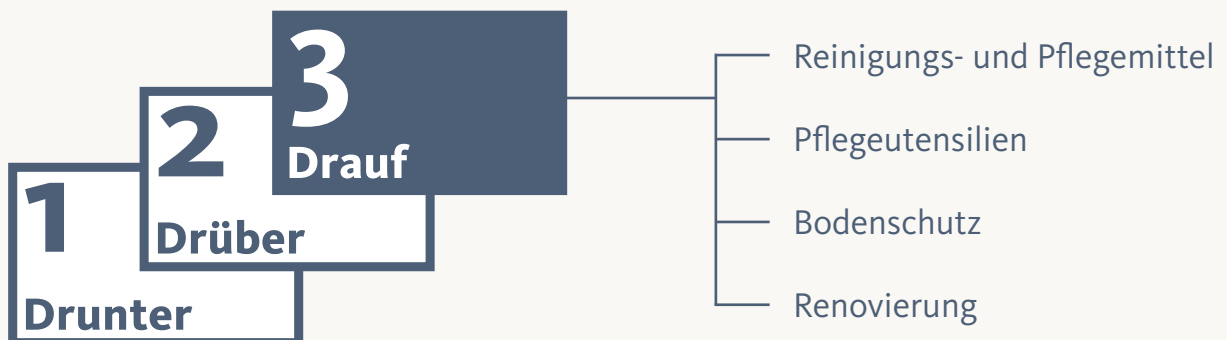
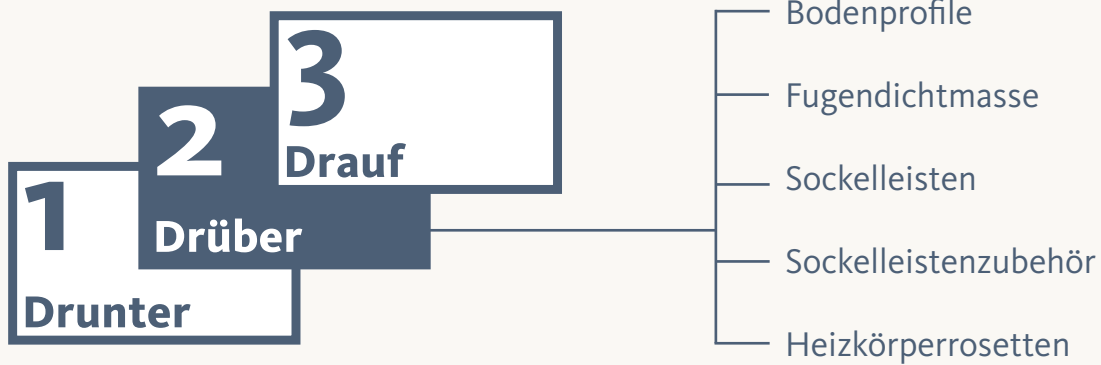
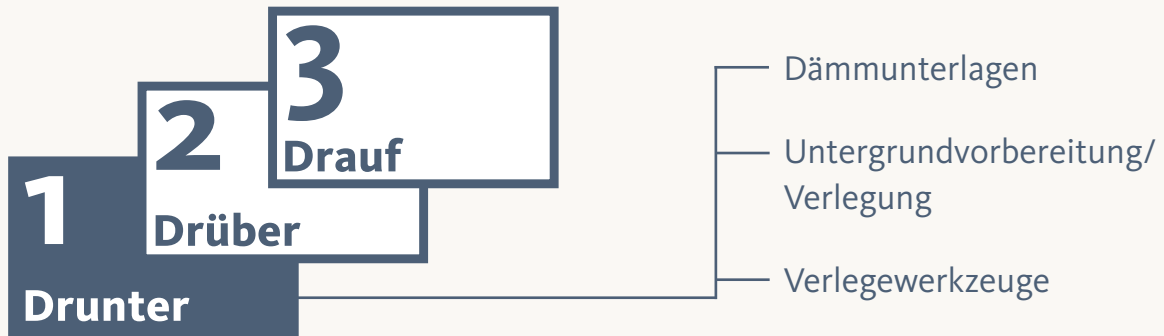

Ansprechpartner, die für Sie da sind

Immer für Sie erreichbar – in und für Ihre Region!

Als Familienunternehmen legen wir Wert auf Qualität, Verantwortung und Verlässlichkeit. Unsere Kunden stehen bei uns an erster Stelle und für Sie als unser Partner bieten wir stets kurze und direkte Kommunikationswege. Unser Team steht jederzeit für eine professionelle und kompetente Beratung zur Verfügung. Kontaktieren Sie uns!



Gerold Schmidt

Verkaufsleiter Deutschland
08031 / 700-210
g.schmidt@haro.com



Stefan Schlütter

Key Account Verbände
0173 / 7099-174
s.schluetter@hamberger.de



Marco Barciaga

Gebietsverkaufsleiter
0173 / 7099-018
m.barciaga@hamberger.de



Johannes Kurtscheid

Gebietsverkaufsleiter
0173 / 7099-015
j.kurtscheid@hamberger.de

Teamleiter Nord



Dirk Lautenschläger

Regionalverkaufsleiter Nord
08031 / 700-284
d.lautenschlaeger@hamberger.de



Beate Schenk

Leiterin Innendienst
Region Nord
08031 / 700-280
b.schenk@hamberger.de

Teamleiter Süd



Ferdinand Hanslik

Regionalverkaufsleiter Süd
08031 / 700-9415
f.hanslik@hamberger.de



Gerhard A. Maier

Leiter Innendienst
Region Süd
08031 / 700-230
g.maier@hamberger.de



Gerhard Hohl

Gebietsverkaufsleiter
0173 / 7099-013
g.hohl@hamberger.de



Gernot Fischer

Gebietsverkaufsleiter
0173 / 7099-021
g.fischer@hamberger.de



Dominik Mikrut
Gebietsverkaufsleiter
0173 / 7099-012
d.mikrut@hamberger.de



Markus Krebsbach
Gebietsverkaufsleiter
0173 / 7099-014
m.krebsbach@hamberger.de

Team Nord



Fabian Bennstein
Gebietsverkaufsleiter
0173 / 7099-011
f.bennstein@hamberger.de



Georg Seifert
Gebietsverkaufsleiter
0173 / 7099-020
g.seifert@hamberger.de



Werner Ziegus
Gebietsverkaufsleiter
0173 / 7099-024
w.ziegus@hamberger.de



Timo Hänssler
Gebietsverkaufsleiter
0173 / 7099-019
t.haenssler@hamberger.de

Team Süd



Benno Pfasch
Gebietsverkaufsleiter
0173 / 7099-017
b.pfasch@hamberger.de

Team Objekt



Ralph Stürmer
Leitung Objektvertrieb Deutschland
0173 / 7099-113
r.stuermer@hamberger.de



Bernd Wissing
Leiter Innendienst Objektvertrieb
08031 / 700-220
b.wissing@hamberger.de



Siegmund Runde
Key Account Manager
Objekt Nord/Ost
0173/7099 211
s.runde@hamberger.de



Alf Jakobus
Key Account Manager
Objekt Nord/West
0173/7099 201
a.jakobus@hamberger.de



Alexander Rosenberger
Key Account Manager
Objekt Süd
0173/7099 210
a.rosenberger@hamberger.de







HARO Parkett

Eine Klasse für sich.

Qualität

Bereits seit 1950 fertigt HARO Parkett. Diese lange Erfahrung und Kompetenz stecken in jeder einzelnen Parkettdele und ermöglichen eine gleichbleibend hohe Qualität. Sowohl bei der Fertigung als auch beim Gebrauch. Deshalb geben wir auch bis zu 30 Jahren Garantie und damit die Sicherheit, sich für den richtigen Boden entschieden zu haben.

Schönheit

Aufgrund unserer langjährigen Erfahrung mit Holz wissen wir, wie man es bearbeiten und veredeln muss, um die Schönheit des Naturprodukts herauszuarbeiten und betonen zu können. Ergänzt wird dies durch innovative Strukturierungsverfahren und besonders natürliche Oberflächenfinishes, die die natürliche Schönheit des Parkettbodens verstärken.

Pflegeleichtigkeit

HARO Parkett ist unkompliziert und ohne Aufwand zu reinigen und zu pflegen. Um unser Parkett zeitlos schön zu behalten, reicht die Trockenreinigung mit einem Staubsauger völlig aus. Zusätzlich bei Bedarf mit der speziell auf unseren Parkettboden abgestimmten Pflegeserie feucht wischen. Ganz einfach und schnell.

HARO PARKETT mit 3-Schicht-Aufbau

Für die schwimmende Verlegung oder vollflächige Verklebung.

Technischer Aufbau

3-Schicht-Aufbau zur schwimmenden Verlegung, vollflächigen Verklebung oder Verlegung mit selbstklebender Unterseite ComforTec.

- 1 Ca. 3,5 mm dicke Edelholzschicht aus sorgfältig ausgewählten Hölzern (bei HARO PARKETT 3500 ca. 2,5 mm)
- 2 Fichte Massivholzstäbchen als Mittellage (HDF-E1-Mittellage bei Serie 3500)
- 3 Gegenzugfurnier aus Nadelholz



Drei unterschiedliche Designs eröffnen schier endlose Möglichkeiten der Raumgestaltung.

Landhausdiele 180:

Der Parkettklassiker im Dielenformat.

Mit  gekennzeichnete Böden sind für die Verlegung im Bad geeignet. ***

Format: 180 x 2200 mm bzw. 173 x 2200 mm*

Landhausdiele Plaza 240:

Extra breit für eine besonders großzügige Raumwirkung.

Format: 240 x 2200 mm bzw. 220 x 2200 mm**

Schiffsboden:

Lebendige, moderne Optik durch drei nebeneinander liegende Stab-Designelemente.

Format: 180 x 2200 mm

* Thermoesche, Achateiche, Bernsteineiche

** Bernsteineiche

*** Bitte beachten Sie hierfür die spezielle Verlegeanleitung.

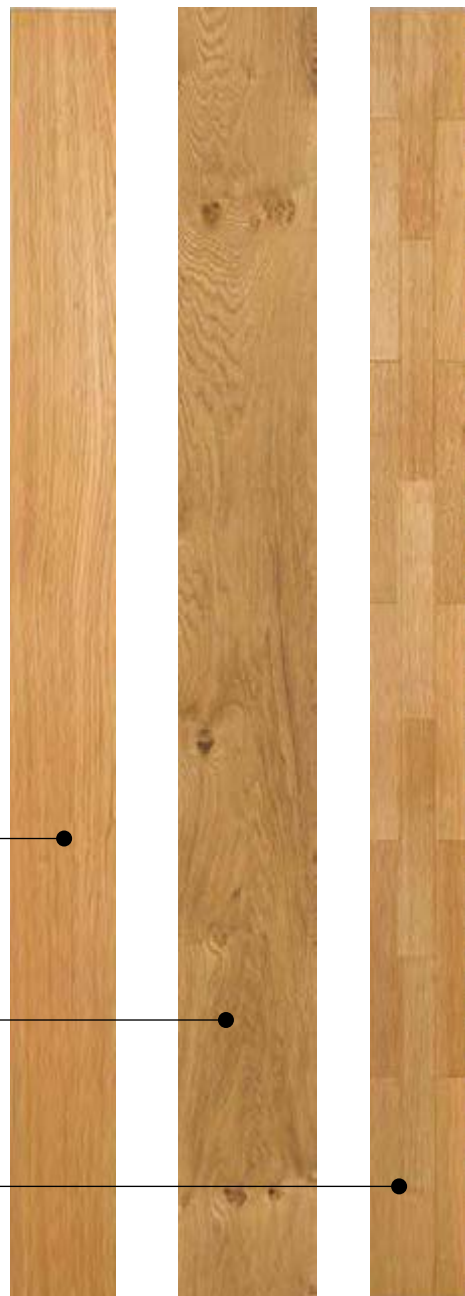

HARO PARKETT mit 2-Schicht-Aufbau

Für die vollflächige Verklebung vom Profi.

Technischer Aufbau

2-Schicht-Aufbau zur vollflächigen Verklebung

- 1 Ca. 3,5 mm dicke Edelholzschicht aus sorgfältig ausgewählten Hölzern
- 2 Fichte Massivholzstäbchen



Klassisch oder trendig, zeitlos oder stylish –
4 unterschiedliche Formate für jeden Geschmack.

Landhausdielle Maxim:

Der große Stab im Original Landhausdielenformat auf Fichtenträger.

Mit  gekennzeichnete Böden sind für die Verlegung im Bad geeignet. ***

Format: 180 x 2200 mm bzw. 173 x 2200 mm*

Landhausdielle Prestige:

Kompaktes Landhausdielenformat. Auch als Fischgrät verlegbar.

Mit  gekennzeichnete Böden sind für die Verlegung im Bad geeignet. ***

Format: 120 x 1000 mm

Stab Classico:

Klassisch-zeitloses Design in Verbindung mit einem besonders harmonischen Flächenbild.

Format: 85 x 771 mm

Stab Allegro:

Klassisches, zeitloses Design. Überzeugt durch seine vielfältigen Verlegungsmöglichkeiten.

Format: 70 x 490 mm

* Bernsteineiche

*** Bitte beachten Sie hierfür die spezielle Verlegeanleitung.

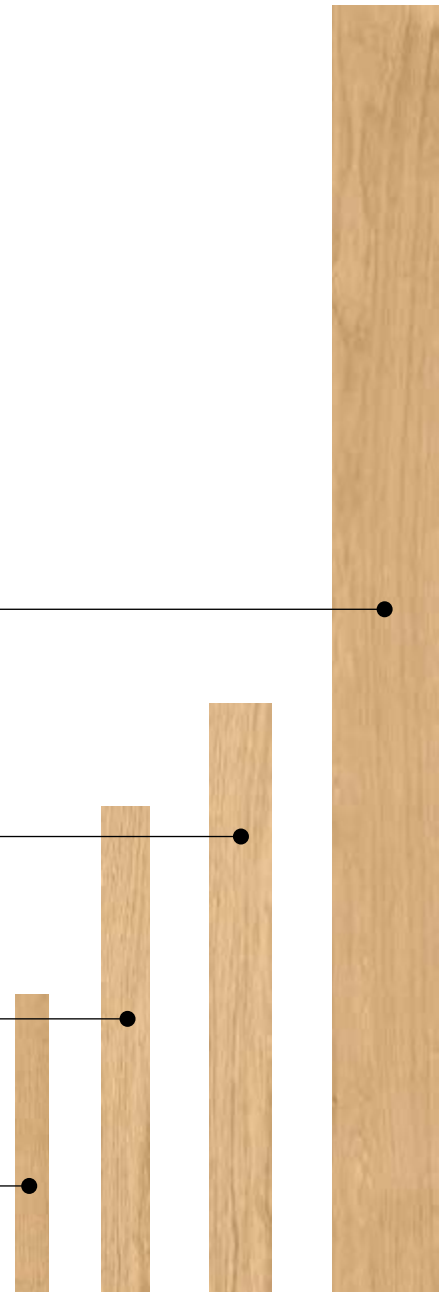

Sortierungen

Schiffsboden / Stab Allegro / Stab Classico

Von ruhig bis lebhaft reicht die Bandbreite der Sortierungen für unsere ausgesuchten Eiche-Deckbeläge. Je nach Geschmack bieten wir die passende HARO PARKETT Eiche. Wie bei allen guten Dingen des Lebens, entscheidet der persönliche Geschmack. Die Beschreibungen der Sortierungen sind nur ein Näherungswert. Eine Entscheidung kann am Besten anhand einer Originaldiele gefällt werden.

EXQUISIT (nur bei Schiffsboden): Ausgewählte Lamellen mit gleichmäßiger Struktur und Farbe | Optik: ruhig, repräsentativ, elegant ○



TREND: Ruhige Holzmaserung mit kleinen Astanteilen | Optik: klassisch, natürlich, zeitlos △



NATURALE: Holzmaserung mit natürlichen Farbunterschieden und Astanteilen | Optik: lebhaft □



Hinweis: Bei Exotenholzern kann es holzartenbedingt zu Fleckenbildung kommen (mineralische Einschlüsse)

○, △, □ sortiert nach EN 13489, 4.4, alle anderen sortiert nach EN 13489, B

Sortierungen

Landhausdiele 180 / Landhausdiele Plaza 240 /
Landhausdiele Prestige / Landhausdiele Maxim

EXKLUSIV: Ausgewählte Deckelemente mit gleichmäßiger Struktur und Farbe | Optik: ruhig, repräsentativ, elegant

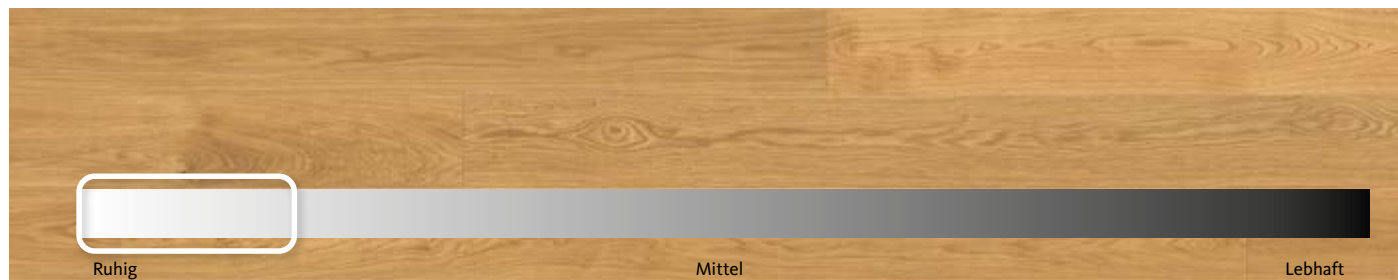

MARKANT: Holzmaserung mit natürlichen Astanteilen | Optik: klassisch natürlich, zeitlos



SAUVAGE: Natürliche bis lebhaft Holzstruktur mit größeren Astanteilen, Risse, gespachtelte Stellen und Wumlöcher möglich | Optik: trendig-rustikal



UNIVERSAL: Mischung aus unseren Sortierungen inklusive Kernanteilen | Optik: lebhaft

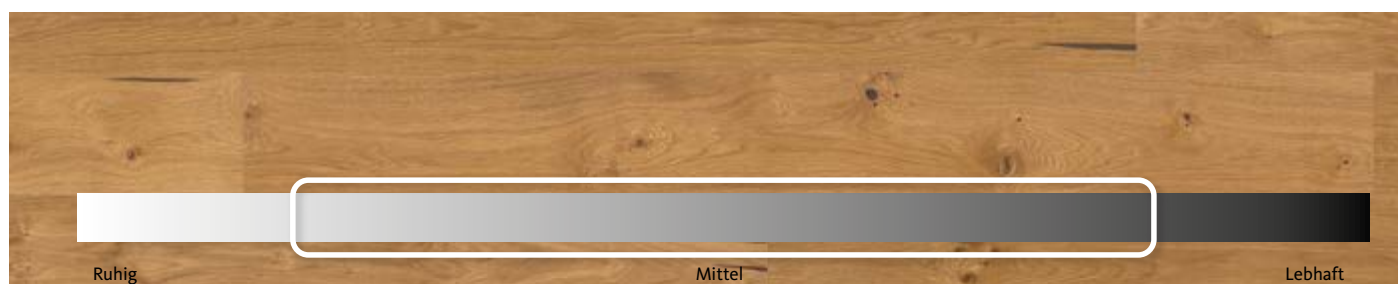

ALABAMA: Lebhaft Holzstruktur mit authentischen Astanteilen und einer größeren Anzahl an schwarz gekitteten Rissen | Optik: individuell, rustikal, authentisch



Die Oberflächenbehandlung



Die permaDur Versiegelung ist eine hochwertige Lackoberfläche mit edlem, seidenglänzendem Glanz. Ihre Oberfläche besticht mit höchster Strapazierfähigkeit und Pflegeleichtigkeit.

Charakteristika

- Seidenglänzend
- Dank Schutzschicht für die Edelholzoberfläche besonders strapazierfähig
- Äußerst pflegeleicht
- Geringste Schmutzanfälligkeit
- Optik einer Lackoberfläche
- Haptisch spürbarer Oberflächenschutz
- Für Objekte geeignet
- Alle Böden mit permaDur Versiegelung sind mit dem Zertifikat „Blauer Engel“ ausgezeichnet.



Das revolutionäre Premium-Oberflächenfinish naturaDur begeistert mit seiner Schönheit und mit der sanften Haptik einer Naturöberfläche. Gleichzeitig ist das Finish eine widerstandsfähige Spezial-Versiegelung, die den Parkettboden vor Gebrauchsspuren schützt und seine Pflegeleichtigkeit erhöht.

Charakteristika

- Natürlich matte Oberfläche
- Spezialversiegelt mit hoher Widerstandsfähigkeit gegenüber Gebrauchsspuren und Kratzern, deshalb sehr strapazierfähig
- Besonders pflegeleicht
- Angenehm weiche Haptik und Optik einer Naturöberfläche
- Für Objekte geeignet
- Alle Böden mit naturaDur Oberflächenfinish sind mit dem Zertifikat „Blauer Engel“ ausgezeichnet.



Die atmungsaktive Naturöberfläche naturaLin plus bringt den natürlichen Charakter eines Parkettbodens optimal zur Geltung. Das Öl dringt in das Holz ein, schützt das Parkett und verleiht ihm eine einzigartig matte Optik und natürliche Haptik. Plus: Die Oberfläche ist leicht zu reinigen.

Charakteristika

- Besonders matte Oberfläche
- Natürliche und authentische Optik
- Pflegeleicht
- Natürliche Echtholz-Haptik
- Alle Böden mit naturaLin plus Naturöberfläche sind mit dem Zertifikat „Blauer Engel“ ausgezeichnet.

Die Oberflächenstrukturen

Glatt



- Samtig-matte Oberfläche
- Angenehm gleichmäßige Haptik
- Zeitlos schön

Strukturiert



- Authentische Haptik und sehr natürliche Oberflächenoptik
- Trendig
- Durch die Bearbeitung der Oberfläche mit speziellen Bürsten werden die weichen Jahresringe herausgebürstet.

Alpin strukturiert



- Haptik und Oberflächenoptik noch ausgeprägter und natürlicher als bei der strukturierten Oberfläche
- Rustikale und ausgeprägte Oberflächenstruktur
- Exklusive Oberfläche für die Landhausdiele Plaza 240

Retro strukturiert



- Authentische Struktur, die den natürlichen Wuchs des Holzes abbildet und dabei die Astanteile besonders betont.
- In Verbindung mit der matten Naturöberfläche wirkt der Boden zugleich ursprünglich und modern.

Landhausdiele 180

mit retro strukturierter Oberfläche

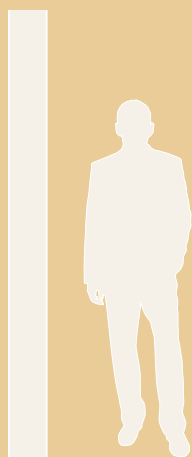

Abmessungen: 13,5 x 180 (173) x 2200 mm
Deckbelagsdicke: ca. 3,5 mm
3-Schicht-Aufbau mit Vollholz-Stabmittellage



www.blauer-engel.de/uz176



**Fold Down
locking system**



Abmessungen: 13,5 x 180 (173) x 2200 mm
Deckbelagsdicke: ca. 3,5 mm
Verpackung: 8 Stück/Pack = 3,17 m²
 32 Pack/Palette = 101,44 m²
 7,41 kg/m²; 23,49 kg/Pack;
 751,68 kg/Palette
3-Schicht-Aufbau mit Vollholz-Stabmittellage

LANDHAUSDIELE 180

3-SCHICHT-PARKETT





Serie 4000 retro strukturiert

Alle Artikel ab 10 m² auftragsbezogen auch mit ComforTec oder Silent Pro erhältlich.
 (Lieferzeit auf Anfrage).

PARKETT

alle Preisangaben in € /m²

Aufpreis ohne MwSt.: 8,82 € zzgl. zum Nettopreis / Aufpreis inkl. MwSt.: 10,50 € zzgl. zum Bruttopreis

Holzart/Sortierung	Oberfläche	Art.Nr.	ohne MwSt.	inkl. MwSt.
 Eiche⁴ puroweiß Sauvage retro strukturiert 4V Passende Sockelleiste Art.Nr. 411086	<u>nL+</u>	535622	92,35 €	109,90 €
 Eiche⁴ tabakgrau Sauvage retro strukturiert 4V Passende Sockelleiste Art.Nr. 411092	<u>nL+</u>	530795	92,35 €	109,90 €
 Eiche⁴ Sauvage retro strukturiert 4V Passende Sockelleiste Art.Nr. 411075	<u>nL+</u>	530793	89,83 €	106,90 €
 Bernsteineiche^{4*} Sauvage retro strukturiert 4V Passende Sockelleiste Art.Nr. 411071	<u>nL+</u>	534152	102,44 €	121,90 €
NEU  Esche⁴ tabakgrau Universal retro strukturiert 4V Passende Sockelleiste Art.Nr. 412441	<u>nL+</u>	544625	102,44 €	121,90 €

Auslieferung nur in ganzen Packs. HARO PARKETT mit roh/geschliffener Oberfläche ab 200 m² auf Anfrage möglich.

Wir behalten uns vor, eine Lage pro Paket in Längen zu liefern, die unter 2 m liegen.

⁴ Es kann zu Schieferbildung und Kernrissen an der Holzoberfläche kommen.

*Bernsteineiche Abmessungen: 13,5 x 173 x 2200 mm, Verpackung: 8 Stück/Pack = 3,05 m² 32 Pack/Palette = 97,60 m², 7,41 kg/m²; 22,60 kg/Pack; 723,20 kg/Palette

Landhausdiele Plaza 240

Das extrabreite Dielenformat
für große Räume

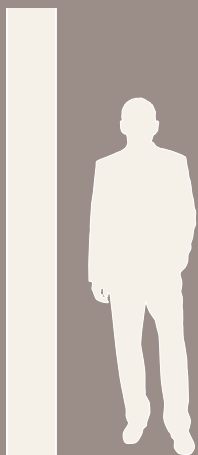

Abmessungen: 13,5 x 240 (220) x 2200 mm
Deckbelagsdicke: ca. 3,5 mm
3-Schicht-Aufbau mit Vollholz-Stabmittellage



www.blauer-engel.de/uz176



**Fold Down
locking system**



Abmessungen: 13,5 x 240 (220) x 2200 mm
Deckbelagsdicke: ca. 3,5 mm
Verpackung: 6 Stück/Pack = 3,17 m²
 33 Pack/Palette = 104,61 m²
 7,41 kg/m²; 23,49 kg/Pack;
 775,17 kg/Palette

3-Schicht-Aufbau mit Vollholz-Stabmittellage

LANDHAUSDIELE PLAZA 240

3-SCHICHT-PARKETT



Serie 4000

PARKETT

Alle Artikel ab 10 m² auftragsbezogen auch mit ComforTec oder Silent Pro erhältlich.
 (Lieferzeit auf Anfrage).

alle Preisangaben in € /m²

Aufpreis ohne MwSt.: 8,82 € zzgl. zum Nettopreis / Aufpreis inkl. MwSt.: 10,50 € zzgl. zum Bruttopreis

Holzart/Sortierung	Oberfläche	Art.Nr.	ohne MwSt.	inkl. MwSt.
	<u>nD</u>	541854	115,88 €	137,90 €
	<u>nL+</u>	541428	115,88 €	137,90 €
Passende Sockelleiste Art.Nr. nD 411485/nL+ 411485				
	<u>nD</u>	541855	103,28 €	122,90 €
	<u>nL+</u>	541429	103,28 €	122,90 €
Passende Sockelleiste Art.Nr. nD 411485/nL+ 411485				
	<u>nD</u>	541432	115,88 €	137,90 €
	<u>nL+</u>	537606	115,88 €	137,90 €
Passende Sockelleiste Art.Nr. nD 411086/nL+ 411086				
	<u>nD</u>	541433	103,28 €	122,90 €
	<u>nL+</u>	537607	103,28 €	122,90 €
Passende Sockelleiste Art.Nr. nD 411086/nL+ 411086				
	<u>nL+</u>	538963	111,68 €	132,90 €
Passende Sockelleiste Art.Nr. 411086				
	<u>nD</u>	541182	115,88 €	137,90 €
	<u>nL+</u>	541434	115,88 €	137,90 €
Passende Sockelleiste Art.Nr. nD 411088/nL+ 411088				
	<u>nD</u>	541435	103,28 €	122,90 €
	<u>nL+</u>	541436	103,28 €	122,90 €
Passende Sockelleiste Art.Nr. nD 411088/nL+ 411088				
	<u>nL+</u>	538967	111,68 €	132,90 €
Passende Sockelleiste Art.Nr. 411092				
	<u>nD</u>	541430	115,88 €	137,90 €
	<u>nL+</u>	538964	115,88 €	137,90 €
Passende Sockelleiste Art.Nr. nD 411467/nL+ 411467				
	<u>nD</u>	541431	103,28 €	122,90 €
	<u>nL+</u>	538965	103,28 €	122,90 €
Passende Sockelleiste Art.Nr. nD 411467/nL+ 411467				









Auslieferung nur in ganzen Packs. HARO PARKETT mit roh/geschliffener Oberfläche ab 200 m² auf Anfrage möglich.
 Wir behalten uns vor, eine Lage pro Paket in Längen zu liefern, die unter 2 m liegen.

⁴ Es kann zu Schieferbildung und Kernrisen an der Holzoberfläche kommen.

Alle Artikel ab 10 m² auftragsbezogen auch mit ComforTec oder Silent Pro erhältlich.
(Lieferzeit auf Anfrage).

Aufpreis ohne MwSt.: 8,82 € zzgl. zum Nettopreis / Aufpreis inkl. MwSt.: 10,50 € zzgl. zum Bruttopreis

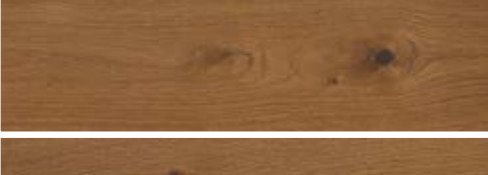
alle Preisangaben in €/m²

Holzart/Sortierung	Oberfläche	Art.Nr.	ohne MwSt.	inkl. MwSt.
 Eiche Markant strukturiert 4V Passende Sockelleiste Art.Nr. nD 411075/nL+ 411075	<u>nD</u>	536546	113,36 €	134,90 €
	<u>nL+</u>	536974	113,36 €	134,90 €
 Eiche⁴ Sauvage strukturiert 4V Passende Sockelleiste Art.Nr. nD 411075/nL+ 411075	<u>nD</u>	540234	100,76 €	119,90 €
	<u>nL+</u>	536975	100,76 €	119,90 €
 Eiche⁴ Universal alpin strukturiert 4V Passende Sockelleiste Art.Nr. 411075	<u>nL+</u>	538966	109,16 €	129,90 €
 Raucheiche⁴ puroweiß Universal strukturiert 4V Passende Sockelleiste Art.Nr. 41103	<u>nL+</u>	541441	115,88 €	137,90 €
 Raucheiche⁴ invisible Universal strukturiert 4V Passende Sockelleiste Art.Nr. 41102	<u>nL+</u>	541442	115,88 €	137,90 €
 Raucheiche⁴ Universal strukturiert 4V Passende Sockelleiste Art.Nr. 41101	<u>nL+</u>	540232	113,36 €	134,90 €
 Bernsteineiche[*] Markant strukturiert 4V Passende Sockelleiste Art.Nr. nD 411 071/nL+ 411 071	<u>nD</u>	541437	125,97 €	149,90 €
	<u>nL+</u>	541438	125,97 €	149,90 €
 Bernsteineiche^{4*} Sauvage strukturiert 4V Passende Sockelleiste Art.Nr. nD 411071/nL+ 411071	<u>nD</u>	541439	113,36 €	134,90 €
	<u>nL+</u>	541440	113,36 €	134,90 €
 Bernsteineiche^{4*} Universal alpin strukturiert 4V Passende Sockelleiste Art.Nr. 411071	<u>nL+</u>	533499	121,76 €	144,90 €

Auslieferung nur in ganzen Packs. HARO PARKETT mit roh/geschliffener Oberfläche ab 200 m² auf Anfrage möglich.
Wir behalten uns vor, eine Lage pro Paket in Längen zu liefern, die unter 2 m liegen.

⁴ Es kann zu Schieferbildung und Kernrissen an der Holzoberfläche kommen.

* Bernsteineiche Abmessungen: 13,5 x 220 x 2200 mm , Verpackung: 6 Stück/Pack = 2,90 m² 33 Pack/Palette = 95,70 m² 7,41 kg/m²; 21,49 kg/Pack; 709,17 kg/Palette



HARO PARKETT 4000
Landhausdiele Plaza 240 4V
Eiche
Sauvage
strukturiert

Landhausdiele 180

Die klassische Landhausdiele
für eine klare, großzügige
Atmosphäre



Abmessungen: 13,5 x 180 (173) x 2200 mm
Deckbelagsdicke: ca. 3,5 mm
3-Schicht-Aufbau mit Vollholz-Stabmittellage



www.blauer-engel.de/uz176



**Fold Down
locking system**



Abmessungen: 13,5 x 180 (173) x 2200 mm
Deckbelagsdicke: ca. 3,5 mm
Verpackung: 8 Stück/Pack = 3,17 m²
 32 Pack/Palette = 101,44 m²
 7,41 kg/m²; 23,49 kg/Pack;
 751,68 kg/Palette
3-Schicht-Aufbau mit Vollholz-Stabmittellage

LANDHAUSDIELE 180

3-SCHICHT-PARKETT









Serie 4000

PARKETT

Alle Artikel ab 10 m² auftragsbezogen auch mit ComforTec oder Silent Pro erhältlich.
 (Lieferzeit auf Anfrage).

alle Preisangaben in € /m²

Aufpreis ohne MwSt.: 8,82 € zzgl. zum Nettopreis / Aufpreis inkl. MwSt.: 10,50 € zzgl. zum Bruttopreis

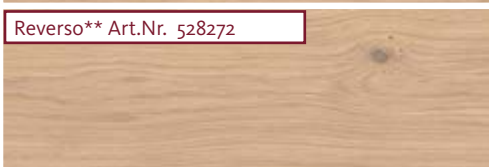
Holzart/Sortierung	Oberfläche	Art.Nr.	ohne MwSt.	inkl. MwSt.
 Eiche kristallweiß Markant strukturiert 4V Passende Sockelleiste Art.Nr. 411082	<u>nL+</u>	538934	99,08 €	117,90 €
 Eiche⁴ kristallweiß Sauvage strukturiert 4V Passende Sockelleiste Art.Nr. 411082	<u>nL+</u>	538935	86,47 €	102,90 €
 Eiche lichtweiß Markant strukturiert 2V Passende Sockelleiste Art.Nr. pD 411136/nD 411485	<u>pD</u>	531216	97,39 €	115,90 €
	<u>nD</u>	541856	99,08 €	117,90 €
 Eiche lichtweiß Markant strukturiert 4V Passende Sockelleiste Art.Nr. 411485	<u>nL+</u>	541859	99,08 €	117,90 €
 Eiche⁴ lichtweiß Sauvage strukturiert 2V Passende Sockelleiste Art.Nr. pD 411136/nD 411485	<u>pD</u>	529268	84,79 €	100,90 €
	<u>nD</u>	541857	86,47 €	102,90 €
 Eiche⁴ lichtweiß Sauvage strukturiert 4V Passende Sockelleiste Art.Nr. 411485	<u>nL+</u>	541860	86,47 €	102,90 €
 Eiche weiß Barrique[*] Selectiv strukturiert 4V Passende Sockelleiste Art.Nr. 540554	oleovera	529063	128,49 €	152,90 €
 Eiche puroweiß Exklusiv strukturiert 4V Passende Sockelleiste Art.Nr. 411086	<u>nL+</u>	531679	115,88 €	137,90 €
 Eiche puroweiß Markant strukturiert 2V Passende Sockelleiste Art.Nr. pD 411137/nD 411086	<u>pD</u>	538960	97,39 €	115,90 €
	<u>nD</u>	538959	99,08 €	117,90 €
 Eiche puroweiß Markant strukturiert 4V Passende Sockelleiste Art.Nr. 411086	<u>nL+</u>	527326	99,08 €	117,90 €
Reverso** Art.Nr. 528272				

Auslieferung nur in ganzen Packs. HARO PARKETT mit roh/geschliffener Oberfläche ab 200 m² auf Anfrage möglich.
 Wir behalten uns vor, eine Lage pro Paket in Längen zu liefern, die unter 2 m liegen.

⁴ Es kann zu Schieferbildung und Kernrissen an der Holzoberfläche kommen.

***Eiche weiß Barrique Abmessungen:** 13,5 x 173 x 2200 mm , **Verpackung:** 8 Stück/Pack = 3,05 m² 32 Pack/Palette = 97,60 m² 7,41 kg/m²; 22,60 kg/Pack; 723,20 kg/Palette

** Wechselement Reverso, Preis pro Stück: 69,90 € inkl. MwSt

Abmessungen: 13,5 x 180 (173) x 2200 mm

Deckbelagsdicke: ca. 3,5 mm

Verpackung: 8 Stück/Pack = 3,17 m²32 Pack/Palette = 101,44 m²7,41 kg/m²; 23,49 kg/Pack;

751,68 kg/Palette





3-Schicht-Aufbau mit Vollholz-Stabmittellage



Alle Artikel ab 10 m² auftragsbezogen auch mit ComforTec oder Silent Pro erhältlich.
(Lieferzeit auf Anfrage).

Aufpreis ohne MwSt.: 8,82 € zzgl. zum Nettopreis / Aufpreis inkl. MwSt.: 10,50 € zzgl. zum Bruttopreis

alle Preisangaben in €/m²

Holzart/Sortierung		Oberfläche	Art.Nr.	ohne MwSt.	inkl. MwSt.
	Eiche⁴ puroweiß Sauvage strukturiert 2V	<u>pD</u>	538962	84,79 €	100,90 €
		<u>nD</u>	538961	86,47 €	102,90 €
Passende Sockelleiste Art.Nr. pD 41137/nD 411086					
	Eiche⁴ puroweiß Sauvage strukturiert 4V	<u>nL+</u>	530195	86,47 €	102,90 €
Passende Sockelleiste Art.Nr. 411086					
	Eiche⁴ puroweiß Alabama strukturiert 4V	<u>nL+</u>	529764	79,75 €	94,90 €
Passende Sockelleiste Art.Nr. 411086					
	Eiche sandgrau Markant strukturiert 2V	<u>pD</u>	538942	97,39 €	115,90 €
		<u>nD</u>	535449	99,08 €	117,90 €
Passende Sockelleiste Art.Nr. pD 410900/nD 411088					
	Eiche sandgrau Markant strukturiert 4V	<u>nL+</u>	538943	99,08 €	117,90 €
Passende Sockelleiste Art.Nr. 411088					
	Eiche⁴ sandgrau Sauvage strukturiert 2V	<u>pD</u>	538944	84,79 €	100,90 €
		<u>nD</u>	535450	86,47 €	102,90 €
Passende Sockelleiste Art.Nr. pD 410900/nD 411088					
	Eiche⁴ sandgrau Sauvage strukturiert 4V	<u>nL+</u>	538945	86,47 €	102,90 €
Passende Sockelleiste Art.Nr. 411088					
	Eiche muschelgrau Markant strukturiert 4V	<u>nL+</u>	538946	99,08 €	117,90 €
Passende Sockelleiste Art.Nr. 411083					
	Eiche⁴ muschelgrau Sauvage strukturiert 4V	<u>nL+</u>	538947	86,47 €	102,90 €
Passende Sockelleiste Art.Nr. 411083					
	Eiche invisible Markant strukturiert 2V	<u>pD</u>	538938	97,39 €	115,90 €
		<u>nD</u>	535445	99,08 €	117,90 €
Passende Sockelleiste Art.Nr. pD 411469/nD 411467					

Auslieferung nur in ganzen Packs. HARO PARKETT mit roh/geschliffener Oberfläche ab 200 m² auf Anfrage möglich.
Wir behalten uns vor, eine Lage pro Paket in Längen zu liefern, die unter 2 m liegen.

⁴ Es kann zu Schieferbildung und Kernrisen an der Holzoberfläche kommen.



Abmessungen: 13,5 x 180 (173) x 2200 mm
 Deckbelagsdicke: ca. 3,5 mm
 Verpackung: 8 Stück/Pack = 3,17 m²
 32 Pack/Palette = 101,44 m²
 7,41 kg/m²; 23,49 kg/Pack;
 751,68 kg/Palette
 3-Schicht-Aufbau mit Vollholz-Stabmittellage

LANDHAUSDIELE 180

3-SCHICHT-PARKETT











Serie 4000

PARKETT

Alle Artikel ab 10 m² auftragsbezogen auch mit ComforTec oder Silent Pro erhältlich.
 (Lieferzeit auf Anfrage)

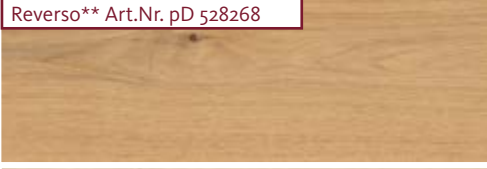
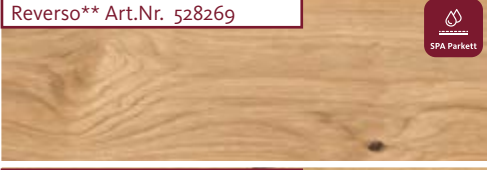
alle Preisangaben in € /m²

Aufpreis ohne MwSt.: 8,82 € zzgl. zum Nettopreis / Aufpreis inkl. MwSt.: 10,50 € zzgl. zum Bruttopreis

Holzart/Sortierung		Oberfläche	Art.Nr.	ohne MwSt.	inkl. MwSt.
	Eiche invisible Markant strukturiert 4V Passende Sockelleiste Art.Nr. 411467	<u>nL+</u>	535617	99,08 €	117,90 €
	Eiche⁴ invisible Sauvage strukturiert 2V Passende Sockelleiste Art.Nr. pD 411469/nD 411467	<u>pD</u> <u>nD</u>	538939 535446	84,79 € 86,47 €	100,90 € 102,90 €
	Eiche⁴ invisible Sauvage strukturiert 4V Passende Sockelleiste Art.Nr. 411467	<u>nL+</u>	535618	86,47 €	102,90 €
	Eiche Exklusiv Passende Sockelleiste Art.Nr. 411131	<u>pD</u>	524680	110,84 €	131,90 €
 	Eiche³ Exklusiv strukturiert 4V Passende Sockelleiste Art.Nr. 411075	<u>nL+</u>	531677	113,36 €	134,90 €
 <div style="border: 1px solid black; padding: 2px; width: fit-content;">Reverso** Art.Nr. pD 528268</div>	Eiche Markant strukturiert 2V Passende Sockelleiste Art.Nr. pD 411132/nD 411075	<u>pD</u> <u>nD</u>	524577 535447	94,87 € 96,55 €	112,90 € 114,90 €
 	Eiche³ Markant strukturiert 4V Passende Sockelleiste Art.Nr. 411075	<u>nL+</u>	528682	96,55 €	114,90 €
 <div style="border: 1px solid black; padding: 2px; width: fit-content;">Reverso** Art.Nr. pD 531512</div>	Eiche⁴ Sauvage strukturiert 2V Passende Sockelleiste Art.Nr. pD 411132/nD 411075	<u>pD</u> <u>nD</u>	524634 535448	82,27 € 83,95 €	97,90 € 99,90 €
 <div style="border: 1px solid black; padding: 2px; width: fit-content;">Reverso** Art.Nr. 531513</div>	Eiche⁴ Sauvage strukturiert 4V Passende Sockelleiste Art.Nr. 411075	<u>nL+</u>	528695	83,95 €	99,90 €
	Ureiche⁷ strukturiert 4V Passende Sockelleiste Art.Nr. 540556	<u>oleovera</u>	529067	138,57 €	164,90 €

Auslieferung nur in ganzen Packs. HARO PARKETT mit roh/geschliffener Oberfläche ab 200 m² auf Anfrage möglich.

Wir behalten uns vor, eine Lage pro Paket in Längen zu liefern, die unter 2 m liegen.

³ Bei Verlegung im Bad ist die spezielle Verlegeanleitung unbedingt zu beachten! ⁴ Es kann zu Schieferbildung und Kernrissen an der Holzoberfläche kommen. ⁷ Lieferzeit 4 - 6 Wochen

** Wechselelement Reverso, Preis pro Stück: 69,90 € inkl. MwSt

Abmessungen: 13,5 x 180 (173) x 2200 mm

Deckbelagsdicke: ca. 3,5 mm

Verpackung: 8 Stück/Pack = 3,17 m²32 Pack/Palette = 101,44 m²7,41 kg/m²; 23,49 kg/Pack;

751,68 kg/Palette











3-Schicht-Aufbau mit Vollholz-Stabmittellage



Alle Artikel ab 10 m² auftragsbezogen auch mit ComforTec oder Silent Pro erhältlich.
(Lieferzeit auf Anfrage).

Aufpreis ohne MwSt.: 8,82 € zzgl. zum Nettopreis / Aufpreis inkl. MwSt.: 10,50 € zzgl. zum Bruttopreis

alle Preisangaben in €/m²

Holzart/Sortierung	Oberfläche	Art.Nr.	ohne MwSt.	inkl. MwSt.
 <p>Eiche Nubia * strukturiert 2V</p> <p>Passende Sockelleiste Art.Nr. 540557</p>	oleovera	525259	134,37 €	159,90 €
 <p>Eiche 4 Alabama strukturiert 4V</p> <p>Passende Sockelleiste Art.Nr. 411075</p>	nL+	529587	77,23 €	91,90 €
 <p>Eiche Altholz 2* strukturiert 2V</p> <p>Passende Sockelleiste Art.Nr. 540558</p>	oleovera	525260	310,84 €	369,90 €
 <p>Eiche Barrique * Selectiv strukturiert 4V</p> <p>Passende Sockelleiste Art.Nr. 540555</p>	oleovera	529062	125,97 €	149,90 €
 <p>Raucheiche 4 puroweiß Sauvage strukturiert 4V</p> <p>Passende Sockelleiste Art.Nr. 411103</p>	nL+	538940	94,87 €	112,90 €
 <p>Raucheiche 4 invisible Sauvage strukturiert 4V</p> <p>Passende Sockelleiste Art.Nr. 411102</p>	nL+	538941	94,87 €	112,90 €
 <p>Raucheiche 4 Sauvage strukturiert 4V</p> <p>Passende Sockelleiste Art.Nr. 411101</p>	nL+	538949	92,35 €	109,90 €
 <p>Bernsteineiche * Markant strukturiert 2V</p> <p>Passende Sockelleiste Art.Nr. pD 411128/nD 411071</p>	pD	526040	107,48 €	127,90 €
	nD	535465	109,16 €	129,90 €
 <p>Bernsteineiche 3* Markant strukturiert 4V</p> <p>Passende Sockelleiste Art.Nr. 411071</p>	nL+	528678	109,16 €	129,90 €
 <p>Bernsteineiche 4* Sauvage strukturiert 2V</p> <p>Passende Sockelleiste Art.Nr. pD 411128/nD 411071</p>	pD	541958	94,87 €	112,90 €
	nD	535466	96,55 €	114,90 €

Auslieferung nur in ganzen Packs. HARO PARKETT mit roh/geschliffener Oberfläche ab 200 m² auf Anfrage möglich.

Wir behalten uns vor, eine Lage pro Paket in Längen zu liefern, die unter 2 m liegen.

² Lieferzeit auf Anfrage ³ Bei Verlegung im Bad ist die spezielle Verlegeanleitung unbedingt zu beachten! ⁴ Es kann zu Schieferbildung und Kernrissen an der Holzoberfläche kommen.

*Bernsteineiche, Eiche Nubia, Eiche Barrique, Eiche Altholz Abmessungen: 13,5 x 173 x 2200 mm, Verpackung: 8 Stück/Pack = 3,05 m² 32 Pack/Palette = 97,60 m² 7,41 kg/m²; 22,60 kg/Pack; 723,20 kg/Palette



Abmessungen: 13,5 x 180 (173) x 2200 mm
Deckbelagsdicke: ca. 3,5 mm
Verpackung: 8 Stück/Pack = 3,17 m²
 32 Pack/Palette = 101,44 m²
 7,41 kg/m²; 23,49 kg/Pack;
 751,68 kg/Palette
3-Schicht-Aufbau mit Vollholz-Stabmittellage

LANDHAUSDIELE 180







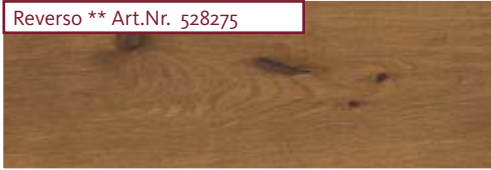

3-SCHICHT-PARKETT

Serie 4000

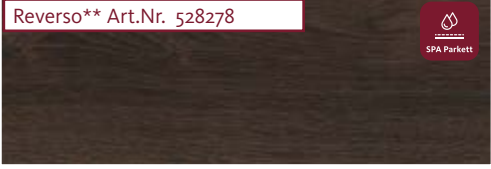
Alle Artikel ab 10 m² auftragsbezogen auch mit ComforTec oder Silent Pro erhältlich.
 (Lieferzeit auf Anfrage).

alle Preisangaben in €/m²

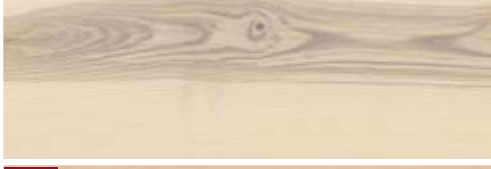
Aufpreis ohne MwSt.: 8,82 € zzgl. zum Nettopreis / Aufpreis inkl. MwSt.: 10,50 € zzgl. zum Bruttopreis

Holzart/Sortierung	Oberfläche	Art.Nr.	ohne MwSt.	inkl. MwSt.
 Bernsteineiche ^{4*} Sauvage strukturiert 4V Passende Sockelleiste Art.Nr. 411071	<u>nL+</u>	530148	96,55 €	114,90 €
 Eiche schilfbraun Markant strukturiert 4V Passende Sockelleiste Art.Nr. 411091	<u>nL+</u>	539088	99,08 €	117,90 €
 Eiche ⁴ schilfbraun Sauvage strukturiert 4V Passende Sockelleiste Art.Nr. 411091	<u>nL+</u>	539089	86,47 €	102,90 €
 Achateiche ^{3*} strukturiert 4V Passende Sockelleiste Art.Nr. 411069	<u>nL+</u>	528674	113,36 €	134,90 €
 Eiche carbonschwarz [*] Selectiv strukturiert 4V Passende Sockelleiste Art.Nr. 540559	oleovera	529066	134,37 €	159,90 €
 Buche gedämpft ⁴ Universal 2V Passende Sockelleiste Art.Nr. 411072	<u>nD</u>	535451	83,11 €	98,90 €
 Buche gedämpft ⁴ Universal strukturiert 4V Passende Sockelleiste Art.Nr. 411073	<u>nL+</u>	538951	83,95 €	99,90 €
 Esche ⁴ lichtweiß Universal strukturiert 2V Passende Sockelleiste Art.Nr. pD 411141/nD 411496	<u>pD</u>	538952	94,87 €	112,90 €
	<u>nD</u>	541858	96,55 €	114,90 €
 Esche ⁴ pastellcreme Universal strukturiert 2V Passende Sockelleiste Art.Nr. 412443	<u>nD</u>	544627	96,55 €	114,90 €
 Esche ⁴ invisible Universal strukturiert 2V Passende Sockelleiste Art.Nr. 412444	<u>nD</u>	544630	96,55 €	114,90 €

Auslieferung nur in ganzen Packs. HARO PARKETT mit roh/geschliffener Oberfläche ab 200 m² auf Anfrage möglich.
 Wir behalten uns vor, eine Lage pro Paket in Längen zu liefern, die unter 2 m liegen.

² Lieferzeit auf Anfrage ³ Bei Verlegung im Bad ist die spezielle Verlegeanleitung unbedingt zu beachten! ⁴ Es kann zu Schieferbildung und Kernrissen an der Holzoberfläche kommen.

*Bernsteineiche, Achateiche, Eiche carbonschwarz, Abmessungen: 13,5 x 173 x 2200 mm, Verpackung: 8 Stück/Pack = 3,05 m²











32 Pack/Palette = 97,60 m² 7,41 kg/m²; 22,60 kg/Pack; 723,20 kg/Palette

** Wechselement Reverso, Preis pro Stück: 69,90 € inkl. MwSt

Alle Artikel ab 10 m² auftragsbezogen auch mit ComforTec oder Silent Pro erhältlich.
(Lieferzeit auf Anfrage).

Aufpreis ohne MwSt.: 8,82 € zzgl. zum Nettopreis / Aufpreis inkl. MwSt.: 10,50 € zzgl. zum Bruttopreis

alle Preisangaben in €/m²

Holzart/Sortierung		Oberfläche	Art.Nr.	ohne MwSt.	inkl. MwSt.
	Esche Barrique* Selectiv strukturiert 4V Passende Sockelleiste Art.Nr. 540560	<u>oleovera</u>	529064	125,97 €	149,90 €
	Esche olivgrau* Expressiv strukturiert 4V Passende Sockelleiste Art.Nr. 540561	<u>oleovera</u>	529065	125,97 €	149,90 €
	Thermoesche* Mezzo strukturiert 4V Passende Sockelleiste Art.Nr. 411105	<u>nL+</u>	531772	109,16 €	129,90 €
	Canadischer Ahorn Markant Passende Sockelleiste Art.Nr. 411126	<u>pD</u>	524916	109,16 €	129,90 €
	NEU Tanne 4* lichtweiß Universal strukturiert 2V Passende Sockelleiste Art.Nr. 412445	<u>nD</u>	544626	69,66 €	82,90 €
	NEU Tanne 4* pastellgrau Universal strukturiert 2V Passende Sockelleiste Art.Nr. 412442	<u>nD</u>	544628	69,66 €	82,90 €
	NEU Tanne 4* Universal strukturiert 2V Passende Sockelleiste Art.Nr. 412446	<u>nD</u>	544632	67,14 €	79,90 €
	Amerik. Nussbaum⁸ Markant 2V Passende Sockelleiste Art.Nr. 411100	<u>nD</u>	535453	231,01 €	274,90 €
	Amerik. Nussbaum⁸ Markant 4V Passende Sockelleiste Art.Nr. 411100	<u>nL+</u>	533051	231,01 €	274,90 €
	Amerik. Nussbaum⁴⁸ Sauvage 4V Passende Sockelleiste Art.Nr. 411100	<u>nL+</u>	542086	218,40 €	259,90 €

Auslieferung nur in ganzen Packs. HARO PARKETT mit roh/geschliffener Oberfläche ab 200 m² auf Anfrage möglich.

Wir behalten uns vor, eine Lage pro Paket in Längen zu liefern, die unter 2 m liegen.

⁴ Es kann zu Schieferbildung und Kernrissen an der Holzoberfläche kommen. ⁸ ohne Splint

*Thermoesche Abmessungen: 13,5 x 173 x 2200 mm, Verpackung: 8 Stück/Pack = 3,05 m² 32 Pack/Palette = 97,60 m² 7,19 kg/m²; 21,93 kg/Pack; 701,76 kg/Palette

*Esche olivgrau, Esche Barrique Abmessungen: 13,5 x 173 x 2200 mm, Verpackung: 8 Stück/Pack = 3,05 m² 32 Pack/Palette = 97,60 m² 7,41 kg/m²; 22,60 kg/Pack; 723,20 kg/Palette

*Tanne Abmessungen: 13,5 x 180 x 2200 mm, Verpackung: 8 Stück/Pack = 3,17 m² 32 Pack/Palette = 101,44 m² 6,01 kg/m²; 19,05 kg/Pack; 609,60 kg/Palette



Abmessungen: 13,5 x 180 (173)x 2200 mm
Deckbelagsdicke: ca. 3,5 mm
Verpackung: 8 Stück/Pack = 3,17 m²
 32 Pack/Palette = 101,44 m²
 7,41 kg/m²; 23,49 kg/Pack;
 751,68 kg/Palette
3-Schicht-Aufbau mit Vollholz-Stabmittellage

LANDHAUSDIELE 180

3-SCHICHT-PARKETT

Serie 4000

Alle Artikel ab 10 m² auftragsbezogen auch mit ComforTec oder Silent Pro erhältlich.
 (Lieferzeit auf Anfrage).

alle Preisangaben in € /m²

Aufpreis ohne MwSt.: 8,82 € zzgl. zum Nettopreis / Aufpreis inkl. MwSt.: 10,50 € zzgl. zum Bruttobetrag

Holzart/Sortierung	Oberfläche	Art.Nr.	ohne MwSt.	inkl. MwSt.
 Amerik. Nussbaum⁴ Universal 4V Passende Sockelleiste Art.Nr. 411100	<u>nL+</u>	538956	222,61 €	264,90 €
 Merbau^{1*} Universal Passende Sockelleiste Art.Nr. 411143	<u>pD</u>	524928	121,76 €	144,90 €

Auslieferung nur in ganzen Packs. HARO PARKETT mit roh/geschliffener Oberfläche ab 200 m² auf Anfrage möglich.
 Wir behalten uns vor, eine Lage pro Paket in Längen zu liefern, die unter 2 m liegen.

¹ Siehe Hinweis zu Exotenholz ⁴ Es kann zu Schieferbildung und Kernrissen an der Holzoberfläche kommen.

*Merbau Abmessungen: 13,5 x 180 x 2200 mm , Verpackung: 8 Stück/Pack = 3,17 m² 32 Pack/Palette = 101,44 m² 8,02 kg/m²; 25,42 kg/Pack; 813,44 kg/Palette

Landhausdiele Serie 3500

Der Formatklassiker zum attraktiven
Preis mit robustem HDF-Träger

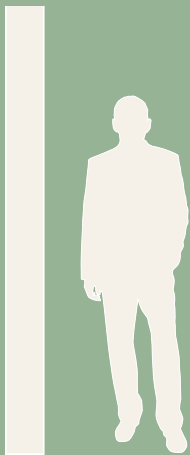

Abmessungen: 12 x 180 x 2200 mm
Deckbelagsdicke: ca. 2,5 mm
3-Schicht-Aufbau mit quellvergüteter HDF-E1-Mittellage



www.blauer-engel.de/uz176









**Fold Down
locking system**

Alle Artikel ab 10 m² auftragsbezogen auch mit ComforTec oder Silent Pro erhältlich.
(Lieferzeit auf Anfrage).

alle Preisangaben in €/m²

Aufpreis ohne MwSt.: 8,82 € zzgl. zum Nettopreis / Aufpreis inkl. MwSt.: 10,50 € zzgl. zum Bruttobetrag

Holzart/Sortierung	Oberfläche	Art.Nr.	ohne MwSt.	inkl. MwSt.
 <p>Eiche⁴ lichtweiß Universal strukturiert 2V</p> <p>Passende Sockelleiste Art.Nr. 411136</p>	<u>pD</u>	534603	67,98 €	80,90 €
 <p>Eiche⁴ puroweiß Universal strukturiert 2V</p> <p>Passende Sockelleiste Art.Nr. 411086</p>	<u>nL+</u>	534604	69,66 €	82,90 €
 <p>Eiche⁴ puroweiß Alabama strukturiert 2V</p> <p>Passende Sockelleiste Art.Nr. 411086</p>	<u>nL+</u>	537348	63,78 €	75,90 €
 <p>Eiche⁴ Universal strukturiert 2V</p> <p>Passende Sockelleiste Art.Nr. Pm 411132/n+ 411075</p>	<u>pD</u>	534605	65,46 €	77,90 €
	<u>nL+</u>	534607	67,14 €	79,90 €
 <p>Eiche⁴ Alabama strukturiert 2V</p> <p>Passende Sockelleiste Art.Nr. 411075</p>	<u>nL+</u>	537349	61,26 €	72,90 €
 <p>Eiche⁴ samtbraun Universal strukturiert 2V</p> <p>Passende Sockelleiste Art.Nr. 411087</p>	<u>nL+</u>	534609	69,66 €	82,90 €

Schiffsboden Serie 4000

Bringt Leben in jeden Raum



Abmessungen: 13,5 x 180 x 2200 mm
Deckbelagsdicke: ca. 3,5 mm
3-Schicht-Aufbau mit Vollholz-Stabmittellage



www.blauer-engel.de/uz176



**Fold Down
locking system**



Abmessungen: 13,5 x 180 x 2200 mm
Deckbelagsdicke: ca. 3,5 mm
Verpackung: 8 Stück/Pack = 3,17 m²
 32 Pack/Palette = 101,44 m²
 7,41 kg/m²; 23,49 kg/Pack;
 751,68 kg/Palette
3-Schicht-Aufbau mit Vollholz-Stabmittellage

SCHIFFSBODEN









3-SCHICHT-PARKETT

Serie 4000

Alle Artikel ab 10 m² auftragsbezogen auch mit ComforTec oder Silent Pro erhältlich.
 (Lieferzeit auf Anfrage).

alle Preisangaben in € /m²

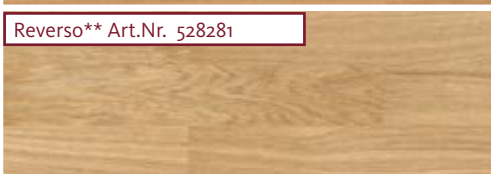
Aufpreis ohne MwSt.: 8,82 € zzgl. zum Nettopreis / Aufpreis inkl. MwSt.: 10,50 € zzgl. zum Bruttopreis

Holzart/Sortierung	Oberfläche	Art.Nr.	ohne MwSt.	inkl. MwSt.
 Eiche lichtweiß Naturale strukturiert Passende Sockelleiste Art.Nr. pD 411136/nD 411485/nL+ 411485	<u>pD</u>	541915	62,94 €	74,90 €
	<u>nD</u>	541851	64,62 €	76,90 €
	<u>nL+</u>	541852	64,62 €	76,90 €
 Eiche puroweiß Trend strukturiert Passende Sockelleiste Art.Nr. 411086	<u>nL+</u>	533343	67,14 €	79,90 €
 Eiche puroweiß Naturale strukturiert Passende Sockelleiste Art.Nr. pD 411137/nD 411086/nL+ 411086	<u>pD</u>	541922	62,94 €	74,90 €
	<u>nD</u>	541921	64,62 €	76,90 €
	<u>nL+</u>	541914	64,62 €	76,90 €
 Eiche sandgrau Naturale strukturiert Passende Sockelleiste Art.Nr. pD 410900/nD 411088/nL+ 411088	<u>pD</u>	541918	62,94 €	74,90 €
	<u>nD</u>	541919	64,62 €	76,90 €
	<u>nL+</u>	541920	64,62 €	76,90 €
 Eiche tabakgrau Trend strukturiert Passende Sockelleiste Art.Nr. 411092	<u>nL+</u>	541933	67,14 €	79,90 €
 Eiche invisible Naturale strukturiert Passende Sockelleiste Art.Nr. pD 411469/nD 411467/nL+ 411467	<u>pD</u>	541923	62,94 €	74,90 €
	<u>nD</u>	541924	64,62 €	76,90 €
	<u>nL+</u>	541925	64,62 €	76,90 €
 Eiche Exquisit Passende Sockelleiste Art.Nr. 411131	<u>pD</u>	524689	74,71 €	88,90 €
Reverso** Art.Nr. 528281	<u>pD</u>	523785	62,10 €	73,90 €
 Eiche Trend strukturiert Passende Sockelleiste Art.Nr. 411131				
 Eiche Trend strukturiert Passende Sockelleiste Art.Nr. pD 411132/nD 411075/nL+ 411075	<u>pD</u>	524632	62,94 €	74,90 €
	<u>nD</u>	535416	64,62 €	76,90 €
	<u>nL+</u>	530135	64,62 €	76,90 €
 Eiche Naturale Passende Sockelleiste Art.Nr. 411131	<u>pD</u>	541931	59,58 €	70,90 €

Auslieferung nur in ganzen Packs. HARO PARKETT mit roh/geschliffener Oberfläche ab 200 m² auf Anfrage möglich.
 Wir behalten uns vor, eine Lage pro Paket in Längen zu liefern, die unter 2 m liegen.

** Wechselelement Reverso, Preis pro Stück: 69,90 € inkl. MwSt

Abmessungen: 13,5 x 180 x 2200 mm

Deckbelagsdicke: ca. 3,5 mm

Verpackung: 8 Stück/Pack = 3,17 m²32 Pack/Palette = 101,44 m²7,41 kg/m²; 23,49 kg/Pack;

751,68 kg/Palette











3-Schicht-Aufbau mit Vollholz-Stabmittellage



Alle Artikel ab 10 m² auftragsbezogen auch mit ComforTec oder Silent Pro erhältlich.
(Lieferzeit auf Anfrage).

Aufpreis ohne MwSt.: 8,82 € zzgl. zum Nettopreis / Aufpreis inkl. MwSt.: 10,50 € zzgl. zum Bruttopreis

alle Preisangaben in €/m²

Holzart/Sortierung	Oberfläche	Art.Nr.	ohne MwSt.	inkl. MwSt.
 Eiche Naturale strukturiert Passende Sockelleiste Art.Nr. pD 411132/nD 411075/nL+ 411075	<u>pD</u>	541917	60,42 €	71,90 €
	<u>nD</u>	541927	62,10 €	73,90 €
	<u>nL+</u>	541928	62,10 €	73,90 €
 Bernsteineiche Naturale strukturiert Passende Sockelleiste Art.Nr. pD 411128/nD 411071/nL+ 411071	<u>pD</u>	541926	73,03 €	86,90 €
	<u>nD</u>	541929	74,71 €	88,90 €
	<u>nL+</u>	541916	74,71 €	88,90 €
 Achateiche Trend strukturiert Passende Sockelleiste Art.Nr. 411069	<u>nL+</u>	530141	81,43 €	96,90 €
 Buche gedämpft Trend Passende Sockelleiste Art.Nr. 411130	<u>pD</u>	523789	62,10 €	73,90 €
 Buche gedämpft⁵ Favorit Passende Sockelleiste Art.Nr. 411130	<u>pD</u>	523791	57,90 €	68,90 €
 Esche⁵ lichtweiß Favorit strukturiert Passende Sockelleiste Art.Nr. pD 411141/nD 411496	<u>pD</u>	531988	62,10 €	73,90 €
	<u>nD</u>	541853	63,78 €	75,90 €
 Esche Trend Passende Sockelleiste Art.Nr. 411140	<u>pD</u>	524642	62,94 €	74,90 €
 Esche⁵ Favorit Passende Sockelleiste Art.Nr. 411140	<u>pD</u>	525127	58,74 €	69,90 €
 Canadischer Ahorn Trend Passende Sockelleiste Art.Nr. 411126	<u>pD</u>	523809	83,95 €	99,90 €
 Canadischer Ahorn⁵ Favorit Passende Sockelleiste Art.Nr. 411126	<u>pD</u>	524406	79,75 €	94,90 €

Auslieferung nur in ganzen Packs. HARO PARKETT mit roh/geschliffener Oberfläche ab 200 m² auf Anfrage möglich.

Wir behalten uns vor, eine Lage pro Paket in Längen zu liefern, die unter 2 m liegen.

⁵ Saisonbedingte Sortierschwankungen möglich.



Abmessungen: 13,5 x 180 x 2200 mm
Deckbelagsdicke: ca. 3,5 mm
Verpackung: 8 Stück/Pack = 3,17 m²
 32 Pack/Palette = 101,44 m²
 7,41 kg/m²; 23,49 kg/Pack;
 751,68 kg/Palette
3-Schicht-Aufbau mit Vollholz-Stabmittellage

SCHIFFSBODEN







3-SCHICHT-PARKETT

Serie 4000

Alle Artikel ab 10 m² auftragsbezogen auch mit ComforTec oder Silent Pro erhältlich.
 (Lieferzeit auf Anfrage).

alle Preisangaben in € /m²

Aufpreis ohne MwSt.: 8,82 € zzgl. zum Nettopreis / Aufpreis inkl. MwSt.: 10,50 € zzgl. zum Bruttopreis

Holzart/Sortierung	Oberfläche	Art.Nr.	ohne MwSt.	inkl. MwSt.
 Amerik. Kirschbaum * Trend Passende Sockelleiste Art.Nr. 411142	<u>pD</u>	523811	83,95 €	99,90 €
 Amerik. Kirschbaum 5* Favorit Passende Sockelleiste Art.Nr. 411142	<u>pD</u>	524442	79,75 €	94,90 €
 Amerik. Nussbaum Trend Passende Sockelleiste Art.Nr. 411144	<u>pD</u>	523812	104,96 €	124,90 €
 Amerik. Nussbaum 5 Favorit Passende Sockelleiste Art.Nr. 411144	<u>pD</u>	524444	100,76 €	119,90 €
 Bernsteinrobinie 5 Favorit Passende Sockelleiste Art.Nr. pD 411129/nD 411637	<u>pD</u>	535566	73,87 €	87,90 €
	<u>nD</u>	541936	75,55 €	89,90 €
 Merbau 15* Favorit Passende Sockelleiste Art.Nr. 411143	<u>pD</u>	525190	79,75 €	94,90 €

Auslieferung nur in ganzen Packs. HARO PARKETT mit roh/geschliffener Oberfläche ab 200 m² auf Anfrage möglich.
 Wir behalten uns vor, eine Lage pro Paket in Längen zu liefern, die unter 2 m liegen.

¹ Siehe Hinweis zu Exotenholz ⁵ Saisonbedingte Sortierschwankungen möglich.

***Amerik. Kirschbaum, Abmessungen:** 13,5 x 180 x 2200 mm , **Verpackung:** 8 Stück/Pack = 3,17 m² 32 Pack/Palette = 101,44 m² 7,10 kg/m²; 22,51 kg/Pack; 720,32 kg/Palette

***Merbau Abmessungen:** 13,5 x 180 x 2200 mm , **Verpackung:** 8 Stück/Pack = 3,17 m² 32 Pack/Palette = 101,44 m² 8,02 kg/m²; 25,42 kg/Pack; 813,44 kg/Palette

Schiffsboden Serie 3500

Schiffsbodenoptik
zum attraktiven Preis
mit robustem HDF-Träger



Abmessungen: 12 x 180 x 2200 mm
Deckbelagsdicke: ca. 2,5 mm
3-Schicht-Aufbau mit quellvergüteter HDF-E1-Mittellage



www.blauer-engel.de/uz176









**Fold Down
locking system**

Alle Artikel ab 10 m² auftragsbezogen auch mit ComforTec oder Silent Pro erhältlich.
(Lieferzeit auf Anfrage).

alle Preisangaben in €/m²

Aufpreis ohne MwSt.: 8,82 € zzgl. zum Nettopreis / Aufpreis inkl. MwSt.: 10,50 € zzgl. zum Bruttopreis

Holzart/Sortierung	Oberfläche	Art.Nr.	ohne MwSt.	inkl. MwSt.
 <p>Eiche⁵ lichtweiß Favorit strukturiert</p> <p>Passende Sockelleiste Art.Nr. 41136</p>	<u>pD</u>	534587	54,54 €	64,90 €
 <p>Eiche⁵ Favorit</p> <p>Passende Sockelleiste Art.Nr. 41131</p>	<u>pD</u>	534588	51,18 €	60,90 €
 <p>Eiche⁵ Favorit strukturiert</p> <p>Passende Sockelleiste Art.Nr. 411075</p>	<u>nL+</u>	534589	53,70 €	63,90 €
 <p>Buche gedämpft⁵ Favorit</p> <p>Passende Sockelleiste Art.Nr. 41130</p>	<u>pD</u>	534590	51,18 €	60,90 €
 <p>Bergahorn⁵ Favorit</p> <p>Passende Sockelleiste Art.Nr. 41126</p>	<u>pD</u>	534591	50,34 €	59,90 €
 <p>Amerik. Nussbaum⁵ Favorit</p> <p>Passende Sockelleiste Art.Nr. 41144</p>	<u>pD</u>	534593	83,95 €	99,90 €

Landhausdiele Maxim

Das Original
im Landhausdielenformat

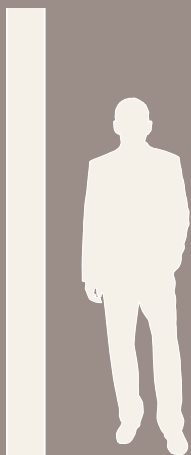

Abmessungen: 11,0 x 180 x 2200 mm

Deckbelagsdicke: ca. 3,5 mm

2-Schicht-Aufbau mit Vollholz-Trägerschicht für die vollflächige Verklebung













www.bauer-engel.de/uz176





Abmessungen: 11,0 x 180 x 2200 mm
Deckbelagsdicke: ca. 3,5 mm
Verpackung: 9 Stück/Pack = 3,56 m²
 32 Pack/Palette = 113,92 m²
 6,45 kg/m²; 22,96 kg/Pack;
 734,72 kg/Palette
2-Schicht-Aufbau mit Vollholz-Trägerschicht für die vollflächige Verklebung

alle Preisangaben in € /m²

Holzart/Sortierung	Oberfläche	Art.Nr.	ohne MwSt.	inkl. MwSt.
	<u>nD</u>	541000	104,96 €	124,90 €
	<u>nL+</u>	540990	104,96 €	124,90 €
Passende Sockelleiste Art.Nr. nD 411485/nL+ 411485				
	<u>nD</u>	541001	92,35 €	109,90 €
	<u>nL+</u>	540991	92,35 €	109,90 €
Passende Sockelleiste Art.Nr. nD 411485/nL+ 411485				
	<u>nD</u>	541006	104,96 €	124,90 €
	<u>nL+</u>	540994	104,96 €	124,90 €
Passende Sockelleiste Art.Nr. nD 411088/nL+ 411088				
	<u>nD</u>	541007	92,35 €	109,90 €
	<u>nL+</u>	540995	92,35 €	109,90 €
Passende Sockelleiste Art.Nr. nD 411088/nL+ 411088				
	<u>nD</u>	541002	104,96 €	124,90 €
	<u>nL+</u>	540992	104,96 €	124,90 €
Passende Sockelleiste Art.Nr. nD 411467/nL+ 411467				
	<u>nD</u>	541003	92,35 €	109,90 €
	<u>nL+</u>	540993	92,35 €	109,90 €
Passende Sockelleiste Art.Nr. nD 411467/nL+ 411467				
	<u>nD</u>	541004	102,44 €	121,90 €
	<u>nL+</u>	540986 ³	102,44 €	121,90 €
Passende Sockelleiste Art.Nr. nD 411075/nL+ 411075				
	<u>nD</u>	541005	89,83 €	106,90 €
	<u>nL+</u>	540987	89,83 €	106,90 €
Passende Sockelleiste Art.Nr. nD 411075/nL+ 411075				
	<u>nD</u>	540998	115,04 €	136,90 €
	<u>nL+</u>	540988 ³	115,04 €	136,90 €
Passende Sockelleiste Art.Nr. nD 411071/nL+ 411071				
	<u>nD</u>	540999	102,44 €	121,90 €
	<u>nL+</u>	540989	102,44 €	121,90 €
Passende Sockelleiste Art.Nr. nD 411071/nL+ 411071				

Auslieferung nur in ganzen Pack. HARO PARKETT mit roh/geschliffener Oberfläche ab 200 m² auf Anfrage möglich.

³ Bei Verlegung im Bad ist die spezielle Verlegeanleitung unbedingt zu beachten! ⁴ Es kann zu Schieferbildung und Kernrissen an der Holzoberfläche kommen.

*Bernsteineiche Abmessungen: 11,0 x 173 x 2200 mm , Verpackung: 9 Stück/Pack = 3,43 m² 32 Pack/Palette = 109,76 m² 6,45 kg/m²; 22,12 kg/Pack; 707,84 kg/Palette

Landhausdiele Prestige

Die beste Wahl
für kleine Räume



Abmessungen: 10 x 120 x 1000 mm
Deckbelagsdicke: ca. 3,5 mm
2-Schicht-Aufbau mit Vollholz-Trägerschicht für die vollflächige Verklebung













www.blauer-engel.de/uz176





Abmessungen: 10 x 120 x 1000 mm
 Deckbelagsdicke: ca. 3,5 mm
 Verpackung: 26 Stück/Pack = 3,12 m²
 18 Pack/Palette = 56,16 m²
 5,34 kg/m²; 16,66 kg/Pack;
 299,88 kg/Palette
2-Schicht-Aufbau mit Vollholz-Trägerschicht für die vollflächige Verklebung

alle Preisangaben in €/m²

Holzart/Sortierung	Oberfläche	Art.Nr.	ohne MwSt.	inkl. MwSt.
 Eiche lichtweiß Markant Passende Sockelleiste Art.Nr. 411135	<u>pD</u>	540150	93,19 €	110,90 €
 Eiche lichtweiß Markant strukturiert Passende Sockelleiste Art.Nr. nD 411485/nL+ 411485	<u>nD</u>	540151	95,71 €	113,90 €
	<u>nL+</u>	540152	95,71 €	113,90 €
 Eiche ¹⁴ lichtweiß Sauvage Passende Sockelleiste Art.Nr. 411135	<u>pD</u>	543501	80,59 €	95,90 €
 Eiche ¹⁴ lichtweiß Sauvage strukturiert Passende Sockelleiste Art.Nr. nD 411485/nL+ 411485	<u>nD</u>	543502	83,11 €	98,90 €
	<u>nL+</u>	543503	83,11 €	98,90 €
 Eiche sandgrau Markant strukturiert Passende Sockelleiste Art.Nr. nD 411088/nL+ 411088	<u>nD</u>	540158	95,71 €	113,90 €
	<u>nL+</u>	540159	95,71 €	113,90 €
 Eiche ¹⁴ sandgrau Sauvage strukturiert Passende Sockelleiste Art.Nr. nD 411088/nL+ 411088	<u>nD</u>	543509	83,11 €	98,90 €
	<u>nL+</u>	543510	83,11 €	98,90 €
 Eiche invisible Markant Passende Sockelleiste Art.Nr. 411134	<u>pD</u>	540154	93,19 €	110,90 €
 Eiche invisible Markant strukturiert Passende Sockelleiste Art.Nr. nD 411467/nL+ 411467	<u>nD</u>	536374	95,71 €	113,90 €
	<u>nL+</u>	540155	95,71 €	113,90 €
 Eiche ¹⁴ invisible Sauvage Passende Sockelleiste Art.Nr. 411134	<u>pD</u>	543504	80,59 €	95,90 €
 Eiche ¹⁴ invisible Sauvage strukturiert Passende Sockelleiste Art.Nr. nD 411467/nL+ 411467	<u>nD</u>	543505	83,11 €	98,90 €
	<u>nL+</u>	543506	83,11 €	98,90 €

Auslieferung nur in ganzen Packs. HARO PARKETT mit roh/geschliffener Oberfläche ab 200 m² auf Anfrage möglich.

In jedem Paket befinden sich je 50% linke und rechte Landhausdielen für die Verlegung im Verband oder als Fischgrät. Bei der Verlegung im Verband muss darauf geachtet werden, dass immer eine ganze Reihe entweder nur mit linken oder nur mit rechten Landhausdielen verlegt wird. Eine ausführliche Verlegeanleitung liegt im Paket bei.

¹ Kein Lagersortiment, auftragsbezogene Abwicklung auf Anfrage!











³ Bei Verlegung im Bad ist die spezielle Verlegeanleitung unbedingt zu beachten! ⁴ Es kann zu Schieferbildung und Kernrissen an der Holzoberfläche kommen.

Abmessungen: 10 x 120 x 1000 mm
 Deckbelagsdicke: ca. 3,5 mm
 Verpackung: 26 Stück/Pack = 3,12 m²
 18 Pack/Palette = 56,16 m²
 5,34 kg/m²; 16,66 kg/Pack;
 299,88 kg/Palette

2-Schicht-Aufbau mit Vollholz-Trägerschicht für die vollflächige Verklebung



alle Preisangaben in €/m²

Holzart/Sortierung	Oberfläche	Art.Nr.	ohne MwSt.	inkl. MwSt.
 Eiche Markant Passende Sockelleiste Art.Nr. 411131	<u>pD</u>	538370	90,67 €	107,90 €
 Eiche Markant strukturiert Passende Sockelleiste Art.Nr. nD 411075/nL+ 411075	<u>nD</u>	536375	93,19 €	110,90 €
	<u>nL+</u>	540178 ³	93,19 €	110,90 €
 Eiche 4 Sauvage Passende Sockelleiste Art.Nr. 411131	<u>pD</u>	540156	78,07 €	92,90 €
 Eiche 4 Sauvage strukturiert Passende Sockelleiste Art.Nr. nD 411075/nL+ 411075	<u>nD</u>	536376	80,59 €	95,90 €
	<u>nL+</u>	540179	80,59 €	95,90 €
 Raucheiche puroweiß Markant strukturiert Passende Sockelleiste Art.Nr. 411103	<u>nL+</u>	540153	104,12 €	123,90 €
 Raucheiche invisible Markant strukturiert Passende Sockelleiste Art.Nr. 411102	<u>nL+</u>	540183	104,12 €	123,90 €
 Raucheiche Markant strukturiert Passende Sockelleiste Art.Nr. 411101	<u>nL+</u>	540161	101,60 €	120,90 €
 Bernsteineiche Markant strukturiert Passende Sockelleiste Art.Nr. nD 411071/nL+ 411071	<u>nD</u>	540162	105,80 €	125,90 €
	<u>nL+</u>	540180 ³	105,80 €	125,90 €
 Bernsteineiche^{1 4} Sauvage strukturiert Passende Sockelleiste Art.Nr. nD 411 071/nL+ 411071	<u>nD</u>	543507	93,19 €	110,90 €
	<u>nL+</u>	543508	93,19 €	110,90 €
 Achteiche Markant strukturiert Passende Sockelleiste Art.Nr. 411069	<u>nL+</u>	540181 ³	110,00 €	130,90 €

Auslieferung nur in ganzen Packs. HARO PARKETT mit roh/geschliffener Oberfläche ab 200 m² auf Anfrage möglich.
 In jedem Paket befinden sich je 50% linke und rechte Landhausdielen für die Verlegung im Verband oder als Fischgrät. Bei der Verlegung im Verband muss darauf geachtet werden, dass immer eine ganze Reihe entweder nur mit linken oder nur mit rechten Landhausdielen verlegt wird. Eine ausführliche Verlegeanleitung liegt im Paket bei.

¹ Kein Lagersortiment, auftragsbezogene Abwicklung auf Anfrage! ³ Bei Verlegung im Bad ist die spezielle Verlegeanleitung unbedingt zu beachten!

⁴ Es kann zu Schieferbildung und Kernrisen an der Holzoberfläche kommen.



HARO PARKETT 4000
Landhausdielen Prestige
Eiche sandgrau
Markant
strukturiert

Stab Classico

Der Allroundboden
für größere und kleine Räume



Abmessungen: 10 x 85 x 771 mm

Deckbelagsdicke: ca. 3,5 mm

2-Schicht-Aufbau mit Vollholz-Trägerschicht für die vollflächige Verklebung



www.bauer-engel.de/uz176





Abmessungen: 10,0 x 85 x 771 mm
 Deckbelagsdicke: ca. 3,5 mm
 Verpackung: 36 Stück/Palette = 2,38 m²
 30 Pack/Palette = 71,40 m²
 5,34 kg/m²; 12,71 kg/Pack;
 381,30 kg/Palette
2-Schicht-Aufbau mit Vollholz-Trägerschicht für die vollflächige Verklebung











STAB CLASSICO

2-SCHICHT-PARKETT

Serie 4000

PARKETT

alle Preisangaben in € /m²

Holzart/Sortierung		Oberfläche	Art.Nr.	ohne MwSt.	inkl. MwSt.
	Eiche¹ lichtweiß Trend strukturiert	<u>nD</u>	543539	76,39 €	90,90 €
		<u>nL+</u>	543540	76,39 €	90,90 €
Passende Sockelleiste Art.Nr. nD 411485/nL+ 411485					
	Eiche¹ lichtweiß Naturale strukturiert	<u>nD</u>	543541	73,87 €	87,90 €
		<u>nL+</u>	543542	73,87 €	87,90 €
Passende Sockelleiste Art.Nr. nD 411485/nL+ 411485					
	Eiche¹ sandgrau Trend strukturiert	<u>nD</u>	543551	76,39 €	90,90 €
		<u>nL+</u>	543552	76,39 €	90,90 €
Passende Sockelleiste Art.Nr. nD 411088/nL+ 411088					
	Eiche¹ sandgrau Naturale strukturiert	<u>nD</u>	543553	73,87 €	87,90 €
		<u>nL+</u>	543554	73,87 €	87,90 €
Passende Sockelleiste Art.Nr. nD 411088/nL+ 411088					
	Eiche¹ invisible Trend strukturiert	<u>nD</u>	543543	76,39 €	90,90 €
		<u>nL+</u>	543544	76,39 €	90,90 €
Passende Sockelleiste Art.Nr. nD 411467/nL+ 411467					
	Eiche¹ invisible Naturale strukturiert	<u>nD</u>	543545	73,87 €	87,90 €
		<u>nL+</u>	543546	73,87 €	87,90 €
Passende Sockelleiste Art.Nr. nD 411467/nL+ 411467					
	Eiche Trend strukturiert	<u>nD</u>	543547	73,87 €	87,90 €
		<u>nL+</u>	543548	73,87 €	87,90 €
Passende Sockelleiste Art.Nr. nD 411075/nL+ 411075					
	Eiche Naturale strukturiert	<u>nD</u>	543549	71,34 €	84,90 €
		<u>nL+</u>	543550	71,34 €	84,90 €
Passende Sockelleiste Art.Nr. nD 411075/nL+ 411075					
	Bernsteineiche¹ Trend strukturiert	<u>nD</u>	543555	86,47 €	102,90 €
		<u>nL+</u>	543556	86,47 €	102,90 €
Passende Sockelleiste Art.Nr. nD 411071/nL+ 411071					
	Bernsteineiche¹ Naturale strukturiert	<u>nD</u>	543557	83,95 €	99,90 €
		<u>nL+</u>	543558	83,95 €	99,90 €
Passende Sockelleiste Art.Nr. nD 411071/nL+ 411071					

Auslieferung nur in ganzen Packs. HARO PARKETT mit roh/geschliffener Oberfläche ab 200 m² auf Anfrage möglich.
 In jedem Paket befinden sich je 50% linke und rechte Stäbe für die Verlegung im Verband oder als Fischgrät. Bei der Verlegung im Verband muss darauf geachtet werden, dass immer eine ganze Reihe entweder nur mit linken oder nur mit rechten Stäben verlegt wird. Eine ausführliche Verlegeanleitung liegt im Paket bei.
¹ Kein Lagersortiment, auftragsbezogene Abwicklung auf Anfrage!

Stab Allegro

Der Boden
mit klassischem Design
und vielfältigen Verlegearten

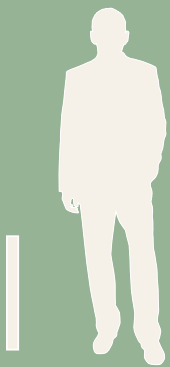

Abmessungen: 10 x 70 x 490 mm

Deckbelagsdicke: ca. 3,5 mm

2-Schicht-Aufbau mit Vollholz-Trägerschicht für die vollflächige Verklebung



www.blauer-engel.de/uz176





Abmessungen: 10 x 70 x 490 mm
Deckbelagsdicke: ca. 3,5 mm
Verpackung: 72 Stück/Pack = 2,47 m²
 30 Pack/Palette = 74,10 m²
 5,34 kg/m²; 13,19 kg/Pack;
 395,70 kg/Palette
2-Schicht-Aufbau mit Vollholz-Trägerschicht für die vollflächige Verklebung











STAB ALLEGRO

2-SCHICHT-PARKETT

Serie 4000

PARKETT

alle Preisangaben in € /m²

Holzart/Sortierung	Oberfläche	Art.Nr.	ohne MwSt.	inkl. MwSt.
	<u>pD</u>	540173	69,66 €	82,90 €
Passende Sockelleiste Art.Nr. 411135				
	<u>nD</u>	540128	72,18 €	85,90 €
	<u>nL+</u>	540129	72,18 €	85,90 €
Passende Sockelleiste Art.Nr. nD 411485/nL+ 411485				
	<u>nD</u>	543493	69,66 €	82,90 €
	<u>nL+</u>	543494	69,66 €	82,90 €
Passende Sockelleiste Art.Nr. nD 411485/nL+ 411485				
	<u>nD</u>	540135	72,18 €	85,90 €
	<u>nL+</u>	540136	72,18 €	85,90 €
Passende Sockelleiste Art.Nr. nD 411088/nL+ 411088				
	<u>nD</u>	543499	69,66 €	82,90 €
	<u>nL+</u>	543500	69,66 €	82,90 €
Passende Sockelleiste Art.Nr. nD 411088/nL+ 411088				
	<u>nD</u>	536371	72,18 €	85,90 €
	<u>nL+</u>	540132	72,18 €	85,90 €
Passende Sockelleiste Art.Nr. nD 411467/nL+ 411467				
	<u>nD</u>	543495	69,66 €	82,90 €
	<u>nL+</u>	543496	69,66 €	82,90 €
Passende Sockelleiste Art.Nr. nD 411467/nL+ 411467				
	<u>pD</u>	537906	67,14 €	79,90 €
Passende Sockelleiste Art.Nr. 411131				
	<u>nD</u>	536372	69,66 €	82,90 €
	<u>nL+</u>	540174	69,66 €	82,90 €
Passende Sockelleiste Art.Nr. nD 411075/nL+ 411075				
	<u>pD</u>	543561	64,62 €	76,90 €
Passende Sockelleiste Art.Nr. 411131				

Auslieferung nur in ganzen Packs. HARO PARKETT mit roh/geschliffener Oberfläche ab 200 m² auf Anfrage möglich. In jedem Paket befinden sich je 50% linke und rechte Stäbe für die Verlegung im Verband oder als Fischgrät. Bei der Verlegung im Verband muss darauf geachtet werden, dass immer eine ganze Reihe entweder nur mit linken oder nur mit rechten Stäben verlegt wird. Eine ausführliche Verlegeanleitung liegt im Paket bei.











¹ Kein Lagersortiment, auftragsbezogene Abwicklung auf Anfrage!

Abmessungen: 10 x 70 x 490 mm
 Deckbelagsdicke: ca. 3,5 mm
 Verpackung: 72 Stück/Pack = 2,47 m²
 30 Pack/Palette = 74,10 m²
 5,34 kg/m²; 13,19 kg/Pack;
 395,70 kg/Palette

2-Schicht-Aufbau mit Vollholz-Trägerschicht für die vollflächige Verklebung



alle Preisangaben in €/m²

Holzart/Sortierung	Oberfläche	Art.Nr.	ohne MwSt.	inkl. MwSt.
	<u>nD</u>	543562	67,14 €	79,90 €
	<u>nL+</u>	543563	67,14 €	79,90 €
Passende Sockelleiste Art.Nr. nD 411075/nL+ 411075				
	<u>nL+</u>	540130	80,59 €	95,90 €
Passende Sockelleiste Art.Nr. 411103				
	<u>nL+</u>	540182	80,59 €	95,90 €
Passende Sockelleiste Art.Nr. 411102				
	<u>nL+</u>	540139	78,07 €	92,90 €
Passende Sockelleiste Art.Nr. 411101				
	<u>nD</u>	540138	82,27 €	97,90 €
	<u>nL+</u>	540176	82,27 €	97,90 €
Passende Sockelleiste Art.Nr. nD 411071/nL+ 411071				
	<u>nD</u>	543497	79,75 €	94,90 €
	<u>nL+</u>	543498	79,75 €	94,90 €
Passende Sockelleiste Art.Nr. nD 411071/nL+ 411071				
	<u>pD</u>	537901	83,95 €	99,90 €
Passende Sockelleiste Art.Nr. 411124				
	<u>nL+</u>	540177	86,47 €	102,90 €
Passende Sockelleiste Art.Nr. 411069				
	<u>pD</u>	537900	67,14 €	79,90 €
Passende Sockelleiste Art.Nr. 411130				
	<u>pD</u>	537899	88,15 €	104,90 €
Passende Sockelleiste Art.Nr. 411126				

Auslieferung nur in ganzen Packs. HARO PARKETT mit roh/geschliffener Oberfläche ab 200 m² auf Anfrage möglich. In jedem Paket befinden sich je 50% linke und rechte Stäbe für die Verlegung im Verband oder als Fischgrät. Bei der Verlegung im Verband muss darauf geachtet werden, dass immer eine ganze Reihe entweder nur mit linken oder nur mit rechten Stäben verlegt wird. Eine ausführliche Verlegeanleitung liegt im Paket bei.

¹ Kein Lagersortiment, auftragsbezogene Abwicklung auf Anfrage! ⁵ Saisonbedingte Sortierschwankungen möglich.



Abmessungen: 10 x 70 x 490 mm
Deckbelagsdicke: ca. 3,5 mm
Verpackung: 72 Stück/Pack = 2,47 m²
 30 Pack/Palette = 74,10 m²
 5,34 kg/m²; 13,19 kg/Pack;
 395,70 kg/Palette
2-Schicht-Aufbau mit Vollholz-Trägerschicht für die vollflächige Verklebung





STAB ALLEGRO

2-SCHICHT-PARKETT

Serie 4000

PARKETT

alle Preisangaben in € /m²

Holzart/Sortierung	Oberfläche	Art.Nr.	ohne MwSt.	inkl. MwSt.
 Amerik. Nussbaum Trend Passende Sockelleiste Art.Nr. 411144	<u>pD</u>	537910	113,36 €	134,90 €
 Amerik. Nussbaum⁵ Favorit Passende Sockelleiste Art.Nr. 411144	<u>pD</u>	537909	109,16 €	129,90 €
 Bernsteinrobinie⁵ Favorit Passende Sockelleiste Art.Nr. 411129	<u>pD</u>	537911	82,27 €	97,90 €
 Merbau³ Favorit Passende Sockelleiste Art.Nr. 411143	<u>pD</u>	537908	88,15 €	104,90 €

Auslieferung nur in ganzen Packs. HARO PARKETT mit roh/geschliffener Oberfläche ab 200 m² auf Anfrage möglich. In jedem Paket befinden sich je 50% linke und rechte Stäbe für die Verlegung im Verband oder als Fischgrät. Bei der Verlegung im Verband muss darauf geachtet werden, dass immer eine ganze Reihe entweder nur mit linken oder nur mit rechten Stäben verlegt wird. Eine ausführliche Verlegeanleitung liegt im Paket bei.

³ Siehe Hinweis zu Exotenholz⁵ Saisonbedingte Sortierschwankungen möglich.

parkettmanufaktur by HARO

Die hohe Kunst des Parketthandwerks

Die parkettmanufaktur by HARO ist das Premiumsegment der Marke HARO. Wir fertigen individuelles, exklusives Parkett von Hand veredelt und damit das vielleicht schönste Parkett, das es zu kaufen gibt.

Die parkettmanufaktur by HARO Parkettvariante Chevron verbindet traditionelle Eleganz und kreative Moderne. Mit seiner bezaubernden Linienführung im Fischgrät-Stil verleiht dieses Parkett Ihren Räumen unvergleichlichen Charme.

- Premiumsegment der Marke HARO.
- Das exklusivste Parkett von Deutschlands führendem Parketthersteller.
- Verkörperung dauerhafter, unverwechselbarer Werte: Freiheit, Größe und Grenzenlosigkeit, Beständigkeit, Haltbarkeit und Zeitlosigkeit, Tradition und Ursprünglichkeit sowie Unverwechselbarkeit und Handwerkskunst.
- Individualisierungsmöglichkeiten durch traditionelle Techniken wie Schroppung mit Handhobel, Strukturierung mit der Handbürste, Wurmlöchern oder sägerauer Oberfläche.
- Oberflächenveredelung mit wertvollem oleovera Naturöl - eine sehr hochwertige und widerstandsfähige Naturöloberfläche.



Parkett mit 3-Schicht-Aufbau

Landhausdielen XL – Das Größte für weitläufige Rauminszenierungen.

- Deckmaß: Die Bodenfläche wird aus verschiedenen Dielenlängen (von 2,83 m bis 5,03 m) und verschiedenen Dielenbreiten (von 215 mm bis 335 mm) zusammengestellt.
- Deckbelagsdicke: ca. 5 mm

Landhausdielen und Landhausdielen Plaza

- Deckmaß: 2200 mm x 180 mm und bei der Landhausdielen Plaza 2200 x 240 mm
Bei Eiche Nubia und Eiche Altholz und allen farbveredelten Oberflächen
Format 2200 mm x 173 mm
- Deckbelagsdicke: ca. 3,5 mm
- Leicht zu verlegen mit Top Connect – auch auf Fußbodenheizung und -kühlung.

Carré

- Deckmaß: 2200 mm x 180 mm
- Deckbelagsdicke: ca. 4,2 mm

Parkett mit 2-Schicht-Aufbau

Landhausdielen Prestige – für die Verlegung im klassischen Fischgrät

- Deckmaß: 120 x 1000 mm
- Deckbelagsdicke: ca. 3,5 mm

Stab Chevron 4V - für die Verlegung im französischen Fischgrät

- Deckmaß: 140 x 740 mm
- Deckbelagsdicke: ca. 3,6 mm

Parketttafel

- Die exklusivste Form eines Parkettbodens.
- Traditionelles Design mit modernen Attributen wie Fasen und oleovera Naturöberflächen.
- 4 verschiedene Designs in bis zu 6 verschiedenen Holzarten.

Das nachfolgend abgebildete Sortiment zeigt die Lagerartikel.

Die vielfältigen Individualisierungsmöglichkeiten finden Sie auf den Seiten 70 - 75.

Auf den Seiten 76 bis 79 sind Bodenbeispiele aus dem Individualisierungsprogramm gezeigt.

Landhausdiele XL





alle Preisangaben in €/m²

Holzart/Sortierung		Oberfläche	Art.Nr.	ohne MwSt.	inkl. MwSt.
NEU 	Landhausdiele XL Eiche strukturiert 4V	oleovera	545140	276,47 €	329,00 €
	Passende Sockelleiste Art.Nr. 540562				
NEU 	Landhausdiele XL Räuchereiche strukturiert 4V	oleovera	545141	293,28 €	349,00 €
	Passende Sockelleiste Art.Nr. 540563				

Die jeweilige Bodenfläche wird aus verschiedenen Dielenlängen und Dielenbreiten zusammengestellt - je nach Verfügbarkeit der Rohstoffe.
Mögliche Dielenlängen: 2,83 m; 3,03 m; 3,53 m; 4,03 m; 4,53 m; 5,03 m
Mögliche Dielenbreiten: 215 mm; 245 mm; 275 mm; 305 mm; 335 mm
Die Lieferzeit beträgt in der Regel 10 bis 12 Wochen.









Carré

alle Preisangaben in €/m²

Holzart/Sortierung		Oberfläche	Art.Nr.	ohne MwSt.	inkl. MwSt.
	Eiche⁶ blaugrau Selectiv	oleovera	539074	226,05 €	269,00 €
	Passende Sockelleiste Art.Nr. 540566				
	Eiche⁶ silbergrau Selectiv	oleovera	539075	226,05 €	269,00 €
	Passende Sockelleiste Art.Nr. 540566				
	Eiche Selectiv	pD	529069	217,65 €	259,00 €
	Passende Sockelleiste Art.Nr. 411131				
	Eiche⁶ antikbraun Selectiv	oleovera	539076	226,05 €	269,00 €
	Passende Sockelleiste Art.Nr. 411101				

Die Lieferzeit beträgt in der Regel 3 - 6 Wochen. Bitte kalkulieren Sie bei der Mengenermittlung anfallenden Verschnitt mit ein.
Mindestbestellmenge: 2,77 m²
⁶ Ersteinpflege mit Ölbalsam nach der Verlegung erforderlich.

alle Preisangaben in € /m²

Holzart/Sortierung		Oberfläche	Art.Nr.	ohne MwSt.	inkl. MwSt.
	Eiche weiß Barrique Selectiv strukturiert 4V Passende Sockelleiste Art.Nr. 540554	oleovera	529063	128,49 €	152,90 €
	Ureiche 7* strukturiert 4V Passende Sockelleiste Art.Nr. 540556	oleovera	529067	138,57 €	164,90 €
	Eiche Nubia strukturiert 2V Passende Sockelleiste Art.Nr. 540557	oleovera	525259	134,37 €	159,90 €
	Eiche Altholz 2 strukturiert 2V Passende Sockelleiste Art.Nr. 540558	oleovera	525260	310,84 €	369,90 €
	Eiche Barrique Selectiv strukturiert 4V Passende Sockelleiste Art.Nr. 540555	oleovera	529062	125,97 €	149,90 €
	Eiche carbonschwarz Selectiv strukturiert 4V Passende Sockelleiste Art.Nr. 540559	oleovera	529066	134,37 €	159,90 €
	Esche Barrique Selectiv strukturiert 4V Passende Sockelleiste Art.Nr. 540560	oleovera	529064	125,97 €	149,90 €
	Esche olivgrau Expressiv strukturiert 4V Passende Sockelleiste Art.Nr. 540561	oleovera	529065	125,97 €	149,90 €

Abmessungen: 10,0 x 120 x 1000 mm

Deckbelagsdicke: ca. 3,5 mm





Verpackung: 26 Stück/Pack = 3,12 m²

5,34 kg/m²; 16,66 kg/Pack

2-Schicht-Aufbau mit Vollholz-Trägerschicht für die vollflächige Verklebung



alle Preisangaben in €/m²

Holzart/Sortierung	Oberfläche	Art.Nr.	ohne MwSt.	inkl. MwSt.
 <p>Eiche weiß Selectiv strukturiert</p> <p>Passende Sockelleiste Art.Nr. 411082</p>	oleovera	539339	116,72 €	138,90 €
 <p>Eiche graphitgrau Selectiv strukturiert</p> <p>Passende Sockelleiste Art.Nr. 411080</p>	oleovera	539340	120,92 €	143,90 €
 <p>Eiche Selectiv strukturiert</p> <p>Passende Sockelleiste Art.Nr. 411075</p>	oleovera	539338	108,32 €	128,90 €
 <p>Raucheiche Selectiv strukturiert</p> <p>Passende Sockelleiste Art.Nr. 411101</p>	oleovera	539341	116,72 €	138,90 €
 <p>Achateiche Selectiv strukturiert</p> <p>Passende Sockelleiste Art.Nr. 411069</p>	oleovera	539342	125,13 €	148,90 €



parkettmanufaktur by HARO
Landhausdiele Prestige
Eiche Selectiv
im Fischgrät klassisch verlegt







Auslieferung nur in ganzen Packs. parkettmanufaktur by HARO PARKETT mit roh/geschliffener Oberfläche ab 200 m² auf Anfrage möglich. In jedem Paket befinden sich je 50% linke und rechte Landhausdielen für die Verlegung im Verband oder als Fischgrät. Bei der Verlegung im Verband muss darauf geachtet werden, dass immer eine ganze Reihe entweder nur mit linken oder nur mit rechten Landhausdielen verlegt wird. Eine ausführliche Verlegeanleitung liegt im Paket bei. Lieferzeit 2-3 Wochen



Abmessungen: 9,8 x 140 x 740 mm
 Deckbelagsdicke: ca. 3,6 mm
 Verpackung: 14 Stück/Pack = 1,45 m²
 9,0 kg/m²; 13,14 kg/Pack;
 2-Schicht-Aufbau mit Birkenperrholz-Trägerschicht für
 die vollflächige Verklebung

Stab Chevron 4V

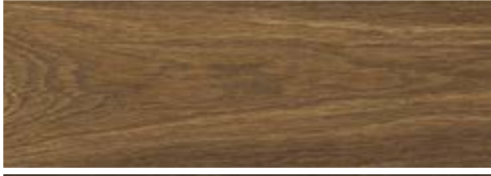









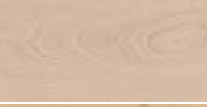
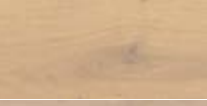
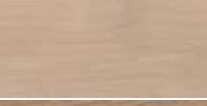

alle Preisangaben in € /m²

Holzart/Sortierung	Oberfläche	Art.Nr.	ohne MwSt.	inkl. MwSt.
 Eiche weiß Selectiv strukturiert 4V Passende Sockelleiste Art.Nr. 411082	oleovera	539324	201,60 €	239,90 €
 Eiche graphitgrau Selectiv strukturiert 4V Passende Sockelleiste Art.Nr. 411080	oleovera	539325	205,80 €	244,90 €
 Eiche Selectiv strukturiert 4V Passende Sockelleiste Art.Nr. 411075	oleovera	539323	193,19 €	229,90 €
 Raucheiche Selectiv strukturiert 4V Passende Sockelleiste Art.Nr. 41101	oleovera	539330	201,60 €	239,90 €
 Achateiche Selectiv strukturiert 4V Passende Sockelleiste Art.Nr. 411069	oleovera	539326	210,00 €	249,90 €
 Amerik. Nussbaum Selectiv 4V Passende Sockelleiste Art.Nr. 41100	oleovera	539327	277,23 €	329,90 €

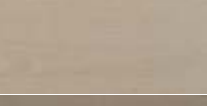



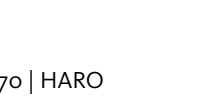



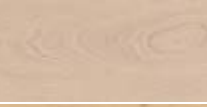
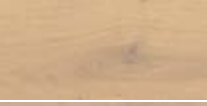
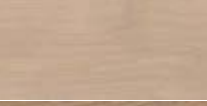

parkettmanufaktur by HARO

Individualisierungsmöglichkeiten Landhausdiele

Landhausdiele 13,5 x 180 (173) x 2200 mm		Grundpreis €/m ² inkl. 19 % MwSt.	Oberfläche	Farbaufschlag €/m ² inkl. 19 % MwSt.	Gesamt ohne Optionen €/m ² inkl. 19 % MwSt.	glatt ohne Längsfase ohne Aufpreis	glatt, mit Längsfase Art.Nr. 800817 ohne Aufpreis	
	Eiche	Art.Nr.	Oleovera					
	Excellent	524681	152,90 €	Art.Nr. 800947	0,00 €	152,90 €	<input type="checkbox"/>	<input type="checkbox"/>
	Selectiv	524712	132,90 €		0,00 €	132,90 €	<input type="checkbox"/>	<input type="checkbox"/>
	Eiche kalkweiß	Art.Nr.	Oleovera					
	Excellent	524681	152,90 €	kalkweiß	15,00 €	167,90 €	<input type="checkbox"/>	<input type="checkbox"/>
	Selectiv	524712	132,90 €	Art.Nr. 801618	15,00 €	147,90 €	<input type="checkbox"/>	<input type="checkbox"/>
	Eiche weiß	Art.Nr.	Oleovera					
	Excellent	524681	152,90 €	weiß	10,00 €	162,90 €	<input type="checkbox"/>	<input type="checkbox"/>
	Selectiv	524712	132,90 €	Art.Nr. 800949	10,00 €	142,90 €	<input type="checkbox"/>	<input type="checkbox"/>
	Eiche naturweiß	Art.Nr.	Oleovera					
	Excellent	524681	152,90 €	naturweiß	15,00 €	167,90 €	<input type="checkbox"/>	<input type="checkbox"/>
	Selectiv	524712	132,90 €	Art.Nr. 801619	15,00 €	147,90 €	<input type="checkbox"/>	<input type="checkbox"/>
	Eiche blaugrau		Oleovera					
	Excellent	524681	152,90 €	blaugrau	15,00 €	167,90 €	<input type="checkbox"/>	<input type="checkbox"/>
	Selectiv	524712	132,90 €	Art.Nr. 801136	15,00 €	147,90 €	<input type="checkbox"/>	<input type="checkbox"/>
	Eiche silbergrau		Oleovera					
	Excellent	524681	152,90 €	silbergrau	15,00 €	167,90 €	<input type="checkbox"/>	<input type="checkbox"/>
	Selectiv	524712	132,90 €	Art.Nr. 801137	15,00 €	147,90 €	<input type="checkbox"/>	<input type="checkbox"/>
	Eiche braungrau		Oleovera					
	Excellent	524681	152,90 €	braungrau	15,00 €	167,90 €	<input type="checkbox"/>	<input type="checkbox"/>
	Selectiv	524712	132,90 €	Art.Nr. 801620	15,00 €	147,90 €	<input type="checkbox"/>	<input type="checkbox"/>
	Eiche naturgrau		Oleovera					
	Excellent	524681	152,90 €	naturgrau	15,00 €	167,90 €	<input type="checkbox"/>	<input type="checkbox"/>
	Selectiv	524712	132,90 €	Art.Nr. 801621	15,00 €	147,90 €	<input type="checkbox"/>	<input type="checkbox"/>
	Eiche beige-grau		Oleovera					
	Excellent	524681	152,90 €	beige-grau	15,00 €	167,90 €	<input type="checkbox"/>	<input type="checkbox"/>
	Selectiv	524712	132,90 €	Art.Nr. 801622	15,00 €	147,90 €	<input type="checkbox"/>	<input type="checkbox"/>
	Eiche basaltgrau		Oleovera					
	Excellent	524681	152,90 €	basaltgrau	15,00 €	167,90 €	<input type="checkbox"/>	<input type="checkbox"/>
	Selectiv	524712	132,90 €	Art.Nr. 801623	15,00 €	147,90 €	<input type="checkbox"/>	<input type="checkbox"/>
	Bernsteineiche		Oleovera					
	Selectiv	524806	147,90 €	Art.Nr. 800947	0,00 €	147,90 €	<input type="checkbox"/>	<input type="checkbox"/>
	Bernsteineiche weiß		Oleovera					
	Selectiv	524806	147,90 €	weiß	10,00 €	157,90 €	<input type="checkbox"/>	<input type="checkbox"/>
	Achateiche		Oleovera					
	Selectiv	524775	152,90 €	Art.Nr. 800947	0,00 €	152,90 €	<input type="checkbox"/>	<input type="checkbox"/>
	Esche Arabica Mezzo		Oleovera					
	Selectiv	524909	147,90 €	Art.Nr. 800947	0,00 €	147,90 €	<input type="checkbox"/>	<input type="checkbox"/>
	Achateiche silber		Oleovera					
	gekalkt	524775	152,90 €	silber gekalkt	25,00 €	177,90 €	—	—
	gekalkt	524775	152,90 €	Art.Nr. 801140	25,00 €	177,90 €	—	—
	Achateiche gold		Oleovera					
	gekalkt	524775	152,90 €	gold gekalkt	25,00 €	177,90 €	—	—
	gekalkt	524775	152,90 €	Art.Nr. 801141	25,00 €	177,90 €	—	—

Individualisierungsmöglichkeiten Landhausdiele Plaza

Landhausdiele Plaza 13,5 x 240 x 2200 mm		Grundpreis €/m ² inkl. 19 % MwSt.	Oberfläche	Farbaufschlag €/m ² inkl. 19 % MwSt.	Gesamt ohne Optionen €/m ² inkl. 19 % MwSt.	glatt ohne Längsfase ohne Aufpreis	glatt, mit Längsfase Art.Nr. 800817 ohne Aufpreis
	Eiche Selectiv	Art.Nr. 535662	152,90 € Oleovera Art.Nr. 800947	0,00 €	152,90 €	<input type="checkbox"/>	<input type="checkbox"/>
	Eiche kalkweiß Selectiv	Art.Nr. 535662	152,90 € Oleovera kalkweiß Art.Nr. 801618	15,00 €	167,90 €	<input type="checkbox"/>	<input type="checkbox"/>
	Eiche weiß Selectiv	Art.Nr. 535 662	152,90 € Oleovera weiß Art.Nr.800949	10,00 €	162,90 €	<input type="checkbox"/>	<input type="checkbox"/>
	Eiche naturweiß Selectiv	Art.Nr. 535662	152,90 € Oleovera naturweiß Art.Nr. 801619	15,00 €	167,90 €	<input type="checkbox"/>	<input type="checkbox"/>
	Eiche blaugrau Selectiv	Art.Nr. 535662	152,90 € Oleovera blaugrau Art.Nr. 801136	15,00 €	167,90 €	<input type="checkbox"/>	<input type="checkbox"/>
	Eiche silbergrau Selectiv	Art.Nr. 535662	152,90 € Oleovera silbergrau Art.Nr. 801137	15,00 €	167,90 €	<input type="checkbox"/>	<input type="checkbox"/>
	Eiche braungrau Selectiv	Art.Nr. 535662	152,90 € Oleovera braungrau Art.Nr. 801620	15,00 €	167,90 €	<input type="checkbox"/>	<input type="checkbox"/>
	Eiche naturgrau Selectiv	Art.Nr. 535662	152,90 € Oleovera naturgrau Art.Nr. 801621	15,00 €	167,90 €	<input type="checkbox"/>	<input type="checkbox"/>
	Eiche beige-grau Selectiv	Art.Nr. 535662	152,90 € Oleovera beige-grau Art.Nr. 801622	15,00 €	167,90 €	<input type="checkbox"/>	<input type="checkbox"/>
	Eiche basaltgrau Selectiv	Art.Nr. 535662	152,90 € Oleovera basaltgrau Art.Nr. 801623	15,00 €	167,90 €	<input type="checkbox"/>	<input type="checkbox"/>

Individualisierungsmöglichkeiten Landhausdiele Prestige

Landhausdiele Prestige 10,0 x 120 x 1000 mm		Grundpreis €/m ² inkl. 19 % MwSt.	Oberfläche	Farbaufschlag €/m ² inkl. 19 % MwSt.	Gesamt ohne Optionen €/m ² inkl. 19 % MwSt.	glatt ohne Längsfase	glatt, mit Längsfase
						ohne Aufpreis	Art.Nr. 800817 ohne Aufpreis
	Eiche Selectiv	Art.Nr. 523442	Oleovera Art.Nr. 800947	0,00 €	128,90 €		
	Eiche kalkweiß Selectiv	Art.Nr. 523442	Oleovera kalkweiß Art.Nr. 801618	15,00 €	143,90 €		
	Eiche weiß Selectiv	Art.Nr. 523442	Oleovera weiß Art.Nr. 800949	10,00 €	138,90 €		
	Eiche naturweiß Selectiv	Art.Nr. 523442	Oleovera naturweiß Art.Nr. 801619	15,00 €	143,90 €		
	Eiche blaugrau Selectiv	Art.Nr. 523442	Oleovera blaugrau Art.Nr. 801136	15,00 €	143,90 €		
	Eiche silbergrau Selectiv	Art.Nr. 523442	Oleovera silbergrau Art.Nr. 801137	15,00 €	143,90 €		
	Eiche braungrau Selectiv	Art.Nr. 523442	Oleovera braungrau Art.Nr. 801620	15,00 €	143,90 €		
	Eiche naturgrau Selectiv	Art.Nr. 523442	Oleovera naturgrau Art.Nr. 801621	15,00 €	143,90 €		
	Eiche beigegrau Selectiv	Art.Nr. 523442	Oleovera beigegrau Art.Nr. 801622	15,00 €	143,90 €		
	Eiche basaltgrau Selectiv	Art.Nr. 523442	Oleovera basaltgrau Art.Nr. 801623	15,00 €	143,90 €		

Wählen Sie aus den aufgeführten Oberflächenbearbeitungen und Zusatzoptionen Ihren individuellen Boden aus.

Landhausdielen Prestige:

Abmessungen: 10 x 120 x 1000 mm
 Kleinste Bestelleinheit: paketweise, d.h. 3,12 m²
 Verbindung: Nut/Feder

■ möglich
 — nicht möglich

Oberflächenbearbeitung - nur eine Option wählen

Zusatzoption - mehrere Optionen wählbar

strukturiert, mit Längsfase	geschroppt, mit Längsfase**	französisch geschroppt, mit Längsfase**	sägerau, mit Längsfase**	starke Strukturierung, mit Längsfase	Stirnfase	Wurmlöcher	Hammer-schläge	Silent Pro
Art.Nr. 800822	Art.Nr. 800823	Art.Nr. 800930	Art.Nr. 801173	Art.Nr. 801346	Art.Nr. 800824	Art.Nr. 800821	Art.Nr. 801174	Art.Nr. 800820
3,00 €/m ² *	20,00 €/m ² *	25,00 €/m ² *	20,00 €/m ² *	15,00 €/m ² *	3,00 €/m ² *	6,00 €/m ² *	6,00 €/m ² *	10,50 €/m ² *
■	■	■	■	■	■	■	■	—
■	■	■	■	■	■	■	■	—
■	■	■	■	■	■	■	■	—
■	■	■	■	■	■	■	■	—
■	■	■	■	■	■	■	■	—
■	■	■	■	■	■	■	■	—
■	■	■	■	■	■	■	■	—
■	■	■	■	■	■	■	■	—
■	■	■	■	■	■	■	■	—
■	■	■	■	■	■	■	■	—
■	■	■	■	■	■	■	■	—
■	■	■	■	■	■	■	■	—
■	■	■	■	■	■	■	■	—
■	■	■	■	■	■	■	■	—

* Preise inkl. 19 % MwSt

** bei Oberflächenbehandlung „geschroppt mit Längsfase“ und „sägerau mit Längsfase“ ist die Zusatzoption „Stirnfase“ zwingend erforderlich!

Wahre Handwerkskunst

Für die Böden aus der HARO parkettmanufaktur haben Sie vielfältige Individualisierungsmöglichkeiten, von farbigen Ölen, über vielfältige Oberflächenbearbeitungen um die Natürlichkeit des Bodens noch stärker zu betonen, bis zur Wahl der Stirnfase. Die nachfolgenden Beispiele zeigen Ihnen die attraktivsten Kombinationsmöglichkeiten für Ihren Boden. Damit möchten wir Ihnen Ihre Entscheidung für einen einzigartigen Boden so leicht wie möglich machen.





Landhausdielen
Eiche Excellent Art.Nr. 524681

Individualisierungen:
 • Oleovera Art.Nr. 800947
 • glatt, ohne Längsfase

inkl. MwSt. 152,90 €/m²



Landhausdielen
Eiche naturgrau Excellent Art.Nr. 524681

Individualisierungen:
 • Oleovera naturgrau Art.Nr. 801621
 • strukturiert, mit Längsfase Art.Nr. 800822

inkl. MwSt. 170,90 €/m²



Landhausdielen
Eiche kalkweiß Selectiv Art.Nr. 524712

Individualisierungen:
 • Oleovera kalkweiß Art.Nr. 801618
 • sägerau, mit Längsfase Art.Nr. 801173
 • Stirnfase Art.Nr. 800824

inkl. MwSt. 170,90 €/m²

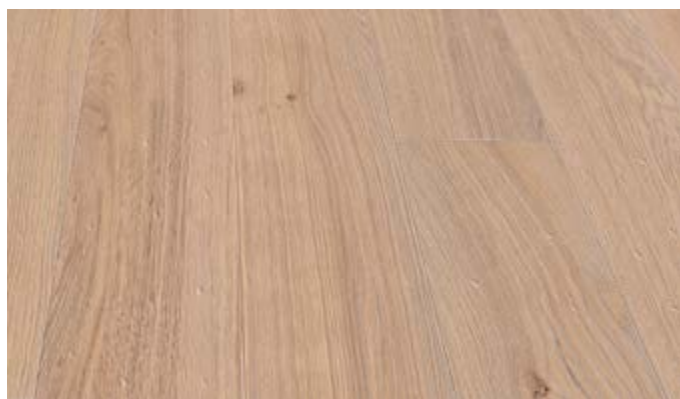

Landhausdielen
Eiche blaugrau Selectiv Art.Nr. 524712

Individualisierungen:
 • Oleovera blaugrau Art.Nr. 801136
 • strukturiert, mit Längsfase Art.Nr. 800822
 • Stirnfase Art.Nr. 800824
 • Hammerschläge Art.Nr. 801174

inkl. MwSt. 159,90 €/m²



Landhausdielen
Eiche basaltgrau Selectiv Art.Nr. 524712

Individualisierungen:
 • Oleovera basaltgrau Art.Nr. 801623
 • französisch geschroppt, mit Längsfase Art.Nr. 800930
 • Stirnfase Art.Nr. 800824

inkl. MwSt. 175,90 €/m²



Landhausdiele
Bernsteineiche Selectiv Art.Nr. 524806

- Individualisierungen:
- | | |
|--------------------------|----------------|
| • Oleovera | Art.Nr. 800947 |
| • sägerau, mit Längsfase | Art.Nr. 801173 |
| • Stirnfase | Art.Nr. 800824 |
| • Wurmlöcher | Art.Nr. 800821 |

inkl. MwSt. 176,90 €/m²



Landhausdiele
Bernsteineiche weiß Selectiv Art.Nr. 524806

- Individualisierungen:
- | | |
|---|----------------|
| • Oleovera weiß | Art.Nr. 800949 |
| • französisch geschroppt, mit Längsfase | Art.Nr. 800930 |
| • Stirnfase | Art.Nr. 800824 |

inkl. MwSt. 185,90 €/m²



Landhausdiele
Achateiche Selectiv Art.Nr. 524775

- Individualisierungen:
- | | |
|---------------------------------|----------------|
| • Oleovera | Art.Nr. 800947 |
| • handgeschroppt, mit Längsfase | Art.Nr. 800823 |
| • Stirnfase | Art.Nr. 800824 |

inkl. MwSt. 175,90 €/m²

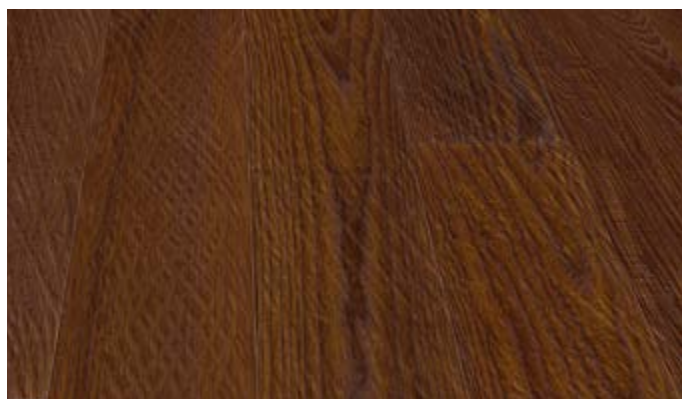

Landhausdiele
Esche Arabica Mezzo Selectiv Art.Nr. 524909

- Individualisierungen:
- | | |
|---|----------------|
| • Oleovera | Art.Nr. 800947 |
| • französisch geschroppt, mit Längsfase | Art.Nr. 800930 |
| • Stirnfase | Art.Nr. 800824 |
| • Wurmlöcher | Art.Nr. 800821 |

inkl. MwSt. 181,90 €/m²



Landhausdiele
Achateiche silber gekalkt Art.Nr. 524775

- Individualisierungen:
- | | |
|-------------------------------|----------------|
| • Oleovera silber gekalkt | Art.Nr. 801140 |
| • strukturiert, mit Längsfase | Art.Nr. 800822 |

inkl. MwSt. 180,90 €/m²



Landhausdiele Plaza
Eiche Selectiv

Art.Nr. 535662

Individualisierungen:

• Oleovera	Art.Nr. 800947
• handgeschroppt, mit Längsfase	Art.Nr. 800823
• Stirnfase	Art.Nr. 800824

inkl. MwSt. 175,90 €/m²



Landhausdiele Plaza
Eiche kalkweiß Selectiv

Art.Nr. 535662

Individualisierungen:

• Oleovera kalkweiß	Art.Nr. 801618
• glatt, mit Längsfase	Art.Nr. 800817
• Stirnfase	Art.Nr. 800824

inkl. MwSt. 170,90 €/m²



Landhausdiele Plaza
Eiche braungrau Selectiv

Art.Nr. 535662

Individualisierungen:

• Oleovera braungrau	Art.Nr. 801620
• französisch geschroppt, mit Längsfase	Art.Nr. 800930
• Stirnfase	Art.Nr. 800824

inkl. MwSt. 195,90 €/m²



Landhausdiele Prestige
Eiche Selectiv

Art.Nr. 523442

Individualisierungen:

• Oleovera	Art.Nr. 800947
• handgeschroppt, mit Längsfase	Art.Nr. 800823
• Stirnfase	Art.Nr. 800824

inkl. MwSt. 151,90 €/m²



Landhausdiele Prestige
Eiche silbergrau Selectiv

Art.Nr. 523442

Individualisierungen:

• Oleovera silbergrau	Art.Nr. 801137
• starke Strukturierung, mit Längsfase	Art.Nr. 801346
• Stirnfase	Art.Nr. 800824

inkl. MwSt. 161,90 €/m²

Parkett im Tafel-Design

- Parkettafeln aus edelsten Hölzern in Handarbeit gefertigt
- Vier unterschiedliche Tafeldesigns bestehend aus einzelnen Elementen, zu einer ausdrucksstarken Fläche zusammengesetzt in 5 bzw. 6 Holzarten
- Oberflächenveredelung mit wertvollem oleovera Naturöl
- Verbindung: Umlaufende Nut + Fremdfeder zur vollflächigen Verklebung mit Elastikkleber



parkettmanufaktur by HARO
Parkettafel
Design Basket
Achateiche

Design

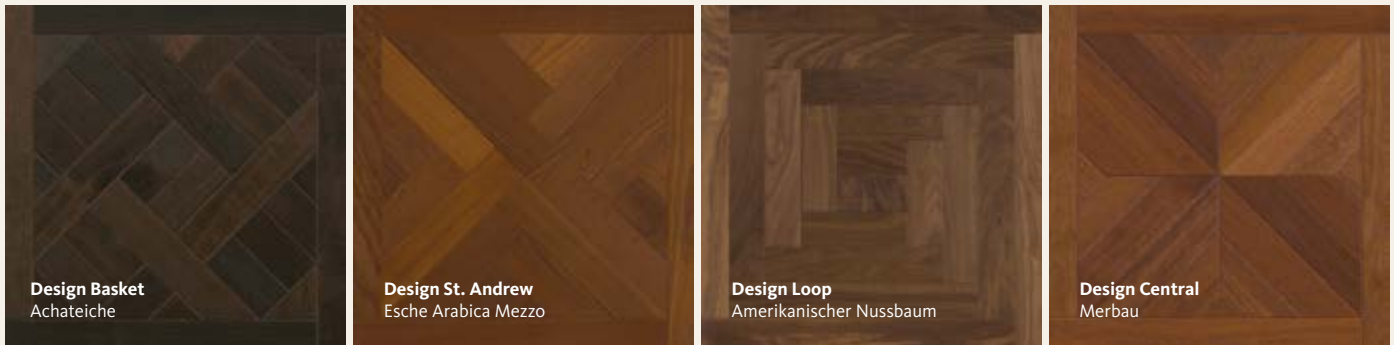







- Abmessungen: 18 x 650 x 650 mm
- Deckbelagsdicke: ca. 3,5 mm
- Gesamtdicke: ca. 18 mm
- Oberfläche: oleovera
- Verbindung: Umlaufende Nut + Fremdfeder zur vollflächigen Verklebung mit Elastikkleber
- Fasen: Umlaufend







3-Schicht-Aufbau zur vollflächigen Verklebung

1. Ca. 3,5 mm dicke Edelholzschicht aus sorgfältig ausgewählten Hölzern
2. Multiplexplatte aus Birkenholz als Mittellage, ca. 10 mm dick
3. Gegenzugfurnier aus Eichenholz





alle Preisangaben in € /Stück

Design		Oberfläche	Art.Nr.	ohne MwSt.	inkl. MwSt.
	Esche Arabica Mezzo Basket	oleovera	535299	218,49 €	260,00 €
	Eiche Basket	oleovera	535300	184,87 €	220,00 €
	Achateiche Basket	oleovera	535302	218,49 €	260,00 €
	Merbau Basket	oleovera	535303	218,49 €	260,00 €
	Amerik. Nussbaum Basket	oleovera	535304	243,70 €	290,00 €
	Räuchereiche Basket	oleovera	535305	243,70 €	290,00 €





alle Preisangaben in € /Stück

Design		Oberfläche	Art.Nr.	ohne MwSt.	inkl. MwSt.
	Esche Arabica Mezzo St. Andrew	oleovera	535311	218,49 €	260,00 €
	Eiche St. Andrew	oleovera	535312	184,87 €	220,00 €
	Achateiche St. Andrew	oleovera	535313	218,49 €	260,00 €
	Merbau St. Andrew	oleovera	535314	218,49 €	260,00 €
	Amerik. Nussbaum St. Andrew	oleovera	535315	243,70 €	290,00 €

alle Preisangaben in € /Stück

Design		Oberfläche	Art.Nr.	ohne MwSt.	inkl. MwSt.
	Esche Arabica Mezzo Loop	oleovera	535316	218,49 €	260,00 €
	Eiche Loop	oleovera	535317	184,87 €	220,00 €
	Achateiche Loop	oleovera	535318	218,49 €	260,00 €
	Merbau Loop	oleovera	535319	218,49 €	260,00 €
	Amerik. Nussbaum Loop	oleovera	535320	243,70 €	290,00 €

alle Preisangaben in € /Stück

Design		Oberfläche	Art.Nr.	ohne MwSt.	inkl. MwSt.
	Esche Arabica Mezzo Central	oleovera	535321	218,49 €	260,00 €
	Eiche Central	oleovera	535322	184,87 €	220,00 €
	Achateiche Central	oleovera	535323	218,49 €	260,00 €
	Merbau Central	oleovera	535324	218,49 €	260,00 €
	Amerik. Nussbaum Central	oleovera	535325	243,70 €	290,00 €

Holz-Performanceboden



Abmessungen: 9,9 x 235 x 2035 mm





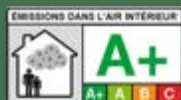



www.blauer-engel.de/uz176



**Fold Down
locking system**

alle Preisangaben in € /m²

Holzart/Sortierung	Oberfläche	Art.Nr.	ohne MwSt.	inkl. MwSt.
NEU  Landhausdielen 1-Stab Eiche Elegant strukturiert 4V Passende Sockelleiste Art.Nr. 411074	versiegelt	544592	75,55 €	89,90 €
NEU  Landhausdielen 2-Stab Eiche Elegant strukturiert 4V Passende Sockelleiste Art.Nr. 411074	versiegelt	544593	73,87 €	87,90 €
NEU  Landhausdielen 1-Stab Eiche Natürlich strukturiert 4V Passende Sockelleiste Art.Nr. 411074	versiegelt	544594	73,87 €	87,90 €
NEU  Landhausdielen 2-Stab Tanne strukturiert 4V Passende Sockelleiste Art.Nr. 412289	versiegelt	544596	73,87 €	87,90 €
NEU  Landhausdielen 1-Stab Esche strukturiert 4V Passende Sockelleiste Art.Nr. 412288	versiegelt	544597	75,55 €	89,90 €
NEU  Landhausdielen 1-Stab Amerik. Nussbaum strukturiert 4V Passende Sockelleiste Art.Nr. 411000	versiegelt	544595	92,35 €	109,90 €
NEU  Landhausdielen 2-Stab Räuchereiche strukturiert 4V Passende Sockelleiste Art.Nr. 412290	versiegelt	544598	92,35 €	109,90 €



100% frei
von PVC und
Weichmachern

DISANO

Der wohngesunde Designboden

100 % frei von PVC
und Weichmachern

Das Konzept

In den letzten Jahren hat sich eine neue Bodengattung etabliert, die den Namen Designboden trägt. Dieser Begriff bezeichnet in der Regel Böden, die aus Kunststoff gefertigt werden. Unsere Designböden DISANO unterscheiden sich von den meisten anderen Kunststoffböden dadurch, dass sie kein PVC und keine Weichmacher enthalten, was sie besonders formstabil bei Temperaturunterschieden macht. DISANO ist im Gegensatz zu herkömmlichen Designböden mit dem Blauen Engel ausgezeichnet, dem Zertifikat für gesundheitlich unbedenkliche Produkte und darüber hinaus mit dem Eco Label zertifiziert.

Das Besondere

Alle DISANO Serien sind frei von Weichmachern, PVC und Phthalaten. Unser Verständnis von Wohngesundheit ist mit dem Einsatz dieser Stoffe nicht vereinbar. Ein Designboden DISANO ist somit der Garant für ein gesundes Zuhause – auch im Bad, in der Küche und im Kinderzimmer.

Die Eigenschaften

DISANO hat viele positive Eigenschaften: er ist weich, fusswarm, pflegeleicht, strapazierfähig und leise. Aufgrund der hohen Qualität der Materialien und der exzellenten Verarbeitung sind unsere Böden auch nach jahrelanger Nutzung noch so schön wie am ersten Tag.

Designboden DISANO

Die Eigenschaften

**Weich, fußwarm,
pflegeleicht,
strapazierfähig und leise**

DISANO hat viele positive Eigenschaften: er ist gesundheitlich unbedenklich und besonders angenehm im täglichen Zusammenleben. Aufgrund der hohen Qualität der Materialien und der exzellenten Verarbeitung sind unsere Böden auch nach jahrelanger Nutzung noch so schön wie am ersten Tag.

Das erspart langfristig jede Menge Geld und Aufwand. Gleichzeitig ist es modern und nachhaltig gedacht: Der Ressourcenverbrauch für Neuproduktion und die Entsorgung veralteter Baustoffe kann so auf ein Minimum reduziert werden.

Feuchtraumgeeignet



Alle DISANO Böden sind für die Verwendung in Feuchträumen zugelassen: DISANO Saphir und Project sind wasserfest. Mit Nässeschutz ausgestattet sind DISANO LifeAqua, ClassicAqua und WaveAqua.

Strapazierfähig



DISANO überzeugt mit äußerster Robustheit – auch bei intensivster Beanspruchung wie etwa im Eingangsbereich oder beim gewerblichen Einsatz.

Fußwarm



Der Einsatz sorgfältig ausgewählter, wohngesunder Materialien – aufgebaut in mehreren Schichten – macht DISANO Designboden so angenehm warm und komfortabel.

Pflegeleicht



Die Reinigung und Pflege von DISANO Böden ist ein Kinderspiel: einfach kehren oder saugen und bei Bedarf mit der umweltfreundlichen HARO Pflegemittelsreihe nebelfeucht wischen.

Weich











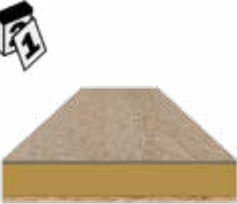

Mit der SilentSense Oberfläche fühlen sich die DISANO Designböden weich und angenehm an und sorgen somit für ein behagliches Wohlbefinden.

Designboden DISANO

Der Unterschied

In jeder Hinsicht überlegen

Designböden DISANO überzeugen im Vergleich zu weichmacherhaltigen PVC-Böden: Sie sind nicht nur besser im Hinblick auf ein wohngesundes Leben, sondern auch was technische Vorzüge und Gebrauchseigenschaften angeht. Probleme wie Verfärbung, Versprödung und kalter Fluss, die bei herkömmlichen Vinylböden im Laufe der Zeit immer auftauchen, kennen unsere Böden nicht. Zudem begeistern Designböden DISANO mit ihrem formstabilen Aufbau. Dieser basiert auf der Rigid Core Board Trägerplatte (außer DISANO Project), die unsere Böden unempfindlich gegenüber Temperaturschwankungen und besonders einfach verlegbar macht – sogar bei leichten Unebenheiten im Untergrund.

	Herkömmlicher Vinylboden	DISANO
Keine Verfärbung DISANO behält auch bei starker UV-Strahlung durch das Sonnenlicht seine Farbe über die gesamte Nutzungsdauer.		
Keine Versprödung Viele Kunststoffe können durch UV-Einfluss und die Abgabe von Weichmachern altern und spröde werden. DISANO ist alterungsbeständig und bleibt dauerhaft elastisch.		
Hohe Formstabilität Während Vollkunststoff-Böden mit Wölbung auf Wärme reagieren können, bleibt DISANO dank der Rigid Core Board Trägerplatte über Jahre hinweg wunderbar eben und formstabil.		
Problemlose Entsorgung DISANO ist frei von Weichmachern und problematischen halogenorganischen Stoffen und kann dadurch bedenkenlos im Hausmüll entsorgt werden.		
Keine Dellen Auf weichmacherhaltigen Böden können durch Möbel oder Stuhlbeine bleibende Dellen in die Oberfläche gedrückt werden (sogenannter „kalter Fluss“). Beim druckstabilen DISANO gehören die Dellen und Abdrücke durch Möbel der Vergangenheit an. Sogar leichte Unebenheiten im Untergrund werden von unserem Designboden aufgrund seines Aufbaus ausgeglichen.		

Designboden DISANO

DISANO Saphir

Der strapazierfähige Designboden für alle Ansprüche. **Wasserfest.**

- Maximale Sicherheit: extrem belastbar und strapazierfähig
- 100 % wasserfest
- Besonders renovierungsfreundliche Aufbauhöhe



- ❶ Weiche SilentSense Oberfläche
- ❷ Wasserfeste Vollkunststoff-Trägerplatte (Rigid Core Board)

DISANO Project

Der Designboden für die professionelle Verlegung. **Wasserfest.**

- Wohngesunde Alternative zu PVC-Verklebeböden
- Besonders renovierungsfreundlich aufgrund minimaler Aufbauhöhe
- Durchgängige Verlegung bis ins Bad
- 100% wasserfest



- ❶ Weiche SilentSense Oberfläche
- ❷ Stabilisierende ElastoTec Druckverteilungsschicht

DISANO ClassicAqua

Der exklusive Komfortboden für höchste Wohnansprüche. **Auch für Feuchträume.**

- Designed für maximalen Komfort
- Außergewöhnlich elastisch, weich und leise
- Premium Optik im Premium Format mit besonderem Oberflächenerlebnis



- ❶ Weiche SilentSense Oberfläche
- ❷ Komfortable ElastoTec Druckverteilungsschicht
- ❸ Besonders feuchteunempfindliche AquaReject Trägerplatte (Rigid Core Board)
- ❹ Feuchteabweisende HydroResist Barriere
- ❺ Kork-Dämmunterlage



strukturiert



authentic



Steinstruktur



rustikal strukturiert

4,5 x 235 x 1282 mm



4,5 x 313 x 631 mm



strukturiert



authentic



Steinstruktur



rustikal strukturiert

2 x 245 x 1300 mm



2 x 310 x 650 mm



strukturiert



authentic



Steinstruktur



rustikal strukturiert

9,8 x 235 x 2035 mm



9,8 x 313 x 631 mm

DISANO LifeAqua

Der smarte Designboden für modernes Wohnen auch im XL-Format. Auch für Feuchträume.

- Designed für mehr Großzügigkeit
- Weiches Gehgefühl
- Angenehm leise und warm



- 1 Weiche SilentSense Oberfläche
- 2 Besonders feuchteunempfindliche AquaReject Trägerplatte (Rigid Core Board)
- 3 Feuchteabweisende HydroResist Barriere
- 4 Kork-Dämmunterlage

DISANO WaveAqua

Der robuste Designboden zum attraktiven Preis. Auch für Feuchträume.

- Ausgezeichnetes Preis-Leistungsverhältnis
- Außergewöhnlich robuste Oberfläche
- Moderne authentische Holzdekore



- 1 Kratzfeste Surface Protect Oberfläche
- 2 Besonders feuchteunempfindliche AquaReject Trägerplatte (Rigid Core Board)
- 3 Feuchteabweisende PowerWave Schicht



Nässeschutz



strukturiert



authentic



Steinstruktur



rustikal strukturiert

8 x 313 x 631 mm



8 x 235 x 1800 mm

8 x 235 x 1282 mm



Nässeschutz



authentic

8 x 243 x 2200 mm



8 x 193 x 1282 mm



100% frei
von PVC und
Weichmachern

DISANO Saphir

Für höchste Ansprüche
auch im professionellen Bereich



Dicke: 4,5 mm
Deckmaßberechnung: 235 x 1282 mm (Landhausdiele 4VM)
313 x 613 mm (Piazza 4V)



www.blauer-engel.de/uz120



**Fold Down
locking system**



Nutzungsklasse: 23/33
 Dicke: 4,5 mm
 Deckmaßberechnung: 235 x 1282 mm











DISANO Saphir

DESIGNBODEN

Landhausdiele 4VM

Verpackung:
 0,301 m²/Element
 10 Stück/Pack = 3,01 m²
 45 Pack/Palette = 135,45 m²
 5,28 kg/m²; 15,90 kg/Pack
 715,50 kg/Palette

alle Preisangaben in €/m²









Design/Dekor	Art.Nr.	ohne MwSt.	inkl. MwSt.
 Landhausdiele 4VM Pinie Nordica¹ Passende Sockelleiste Art.Nr. 409407	540067	50,38 €	59,95 €
 Landhausdiele 4VM Kristalleiche¹ Passende Sockelleiste Art.Nr. 410088	537240	50,38 €	59,95 €
 Landhausdiele 4VM Eiche Provence creme¹ Passende Sockelleiste Art.Nr. 410789	540069	50,38 €	59,95 €
 Landhausdiele 4VM Eiche Picardie grau¹ Passende Sockelleiste Art.Nr. 411954	543388	50,38 €	59,95 €
 Landhausdiele 4VM Country Eiche grau¹ Passende Sockelleiste Art.Nr. 410091	537241	50,38 €	59,95 €
 Landhausdiele 4VM Eiche Picardie puro¹ Passende Sockelleiste Art.Nr. 411952	543386	50,38 €	59,95 €
 Landhausdiele 4VM Lichteiche¹ Passende Sockelleiste Art.Nr. 410089	543383	50,38 €	59,95 €
 Landhausdiele 4VM Sandeiche¹ Passende Sockelleiste Art.Nr. 409409	537237	50,38 €	59,95 €
 Landhausdiele 4VM Steineiche creme¹ Passende Sockelleiste Art.Nr. 409410	537236	50,38 €	59,95 €
 Landhausdiele 4VM Eiche Provence natur¹ Passende Sockelleiste Art.Nr. 410790	540070	50,38 €	59,95 €

DESIGNBODEN

Verpackung:

0,301 m²/Element
 10 Stück/Pack = 3,01 m²
 45 Pack/Palette = 135,45 m²
 5,28 kg/m²; 15,90 kg/Pack
 715,50 kg/Palette

alle Preisangaben in €/m²

Design/Dekor		Art.Nr.	ohne MwSt.	inkl. MwSt.
	Landhausdiele 4VM Eiche Picardie natur¹	543387	50,38 €	59,95 €
	Passende Sockelleiste Art.Nr. 411953			
	Landhausdiele 4VM Feldeiche¹	537242	50,38 €	59,95 €
	Passende Sockelleiste Art.Nr. 410093			
	Landhausdiele 4VM Bergeiche¹	540068	50,38 €	59,95 €
	Passende Sockelleiste Art.Nr. 409401			
	Landhausdiele 4VM Eiche Provence geräuchert¹	543385	50,38 €	59,95 €
	Passende Sockelleiste Art.Nr. 410791			
	Landhausdiele 4VM Tabakeiche¹	537243	50,38 €	59,95 €
	Passende Sockelleiste Art.Nr. 410094			
	Landhausdiele 4VM Wildeiche¹	537238	50,38 €	59,95 €
	Passende Sockelleiste Art.Nr. 409412			
	Landhausdiele 4VM Nussbaum¹	543384	50,38 €	59,95 €
	Passende Sockelleiste Art.Nr. 410095			
	Landhausdiele 4VM Französische Räuchereiche¹	537239	50,38 €	59,95 €
	Passende Sockelleiste Art.Nr. 409406			



Nutzungsklasse: 23/33
 Dicke: 4,5 mm
 Deckmaßberechnung: 313 x 631 mm

DISANO Saphir

DESIGNBODEN

Piazza 4V

Verpackung:
 0,198 m²/Element
 14 Stück/Pack = 2,77 m²
 42 Pack/Palette = 116,34 m²
 5,28 kg/m²; 14,63 kg/Pack
 614,46 kg/Palette

alle Preisangaben in € /m²

Design/Dekor		Art.Nr.	ohne MwSt.	inkl. MwSt.
	Piazza 4V Urban white ⁶	540360	54,58 €	64,95 €
	Passende Sockelleiste Art.Nr. 411372			
	Piazza 4V Industrial grey ⁶	540359	54,58 €	64,95 €
	Passende Sockelleiste Art.Nr. 411370			
	Piazza 4V Marmor anthrazit ⁶	540361	54,58 €	64,95 €
	Passende Sockelleiste Art.Nr. 411374			

DESIGNBODEN

DISANO Project

100% frei
von PVC und
Weichmachern

Das Maß aller Dinge
in allen Bereichen



Dicke: 2,0 mm
Deckmaßberechnung: 245 x 1300 mm (Landhausdiele 4VM)
310 x 650 mm (Piazza 4VM)



www.blauer-engel.de/uz120

























Nutzungsklasse: 23/33
 Dicke: 2 mm
 Deckmaßberechnung: 245 x 1300 mm

DISANO Project
 Landhausdiele 4VM

DESIGNBODEN

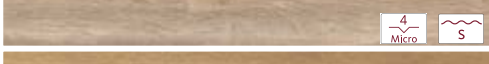
Verpackung:
 0,319 m²/Element
 11 Elemente/Pack = 3,51 m²
 63 Pack/Palette = 221,13 m²
 3,33 kg/m²; 11,80 kg/Pack
 743,40 kg/Palette

alle Preisangaben in € /m²









Design/Dekor	Art.Nr.	ohne MwSt.	inkl. MwSt.
 Landhausdiele 4VM Pinie Nordica ¹	544936	41,97 €	49,95 €
 Passende Sockelleiste Art.Nr. 409407			
 Landhausdiele 4VM Kristalleiche ¹	544928	41,97 €	49,95 €
 Passende Sockelleiste Art.Nr. 410088			
 Landhausdiele 4VM Eiche Provence creme ¹	544938	41,97 €	49,95 €
 Passende Sockelleiste Art.Nr. 410789			
 Landhausdiele 4VM Eiche Picardie grau ¹	543400	41,97 €	49,95 €
 Passende Sockelleiste Art.Nr. 411954			
 Landhausdiele 4VM Country Eiche grau ¹	544929	41,97 €	49,95 €
 Passende Sockelleiste Art.Nr. 410091			
 Landhausdiele 4VM Eiche Picardie puro ¹	543398	41,97 €	49,95 €
 Passende Sockelleiste Art.Nr. 411952			
 Landhausdiele 4VM Lichteiche ¹	543395	41,97 €	49,95 €
 Passende Sockelleiste Art.Nr. 410089			
 Landhausdiele 4VM Sandeiche ¹	544931	41,97 €	49,95 €
 Passende Sockelleiste Art.Nr. 409409			
 Landhausdiele 4VM Steineiche creme ¹	544930	41,97 €	49,95 €
 Passende Sockelleiste Art.Nr. 409410			
 Landhausdiele 4VM Eiche Provence natur ¹	544939	41,97 €	49,95 €
 Passende Sockelleiste Art.Nr. 410790			

DESIGNBODEN

Verpackung:

0,319 m²/Element
 11 Elemente/Pack = 3,51 m²
 63 Pack/Palette = 221,13 m²
 3,33 kg/m²; 11,80 kg/Pack
 743,40 kg/Palette

alle Preisangaben in €/m²

Design/Dekor		Art.Nr.	ohne MwSt.	inkl. MwSt.
	Landhausdiele 4VM Eiche Picardie natur ¹	543399	41,97 €	49,95 €
	Passende Sockelleiste Art.Nr. 411953			
	Landhausdiele 4VM Feldeiche ¹	544932	41,97 €	49,95 €
	Passende Sockelleiste Art.Nr. 410093			
	Landhausdiele 4VM Bergeiche ¹	544937	41,97 €	49,95 €
	Passende Sockelleiste Art.Nr. 409401			
	Landhausdiele 4VM Eiche Provence geräuchert ¹	544940	41,97 €	49,95 €
	Passende Sockelleiste Art.Nr. 410791			
	Landhausdiele 4VM Tabakeiche ¹	544934	41,97 €	49,95 €
	Passende Sockelleiste Art.Nr. 410094			
	Landhausdiele 4VM Wildeiche ¹	544933	41,97 €	49,95 €
	Passende Sockelleiste Art.Nr. 409412			
	Landhausdiele 4VM Nussbaum ¹	543396	41,97 €	49,95 €
	Passende Sockelleiste Art.Nr. 410095			
	Landhausdiele 4VM Französische Räuchereiche ¹	544935	41,97 €	49,95 €
	Passende Sockelleiste Art.Nr. 409406			



Nutzungsklasse: 23/33
 Dicke: 2 mm
 Deckmaßberechnung: 310 x 650 mm

DISANO Project

DESIGNBODEN

Piazza 4VM

Verpackung:
 0,201 m²/Element
 11 Stück/Pack = 2,22 m²
 90 Pack/Palette = 199,80 m²
 3,33 kg/m²; 7,39 kg/Pack
 665,10 kg/Palette

alle Preisangaben in € /m²

Design/Dekor		Art.Nr.	ohne MwSt.	inkl. MwSt.
	Piazza 4VM Urban white ⁶	540356	44,50 €	52,95 €
	Passende Sockelleiste Art.Nr. 411372			
	Piazza 4VM Industrial grey ⁶	540355	44,50 €	52,95 €
	Passende Sockelleiste Art.Nr. 411370			
	Piazza 4VM Marmor anthrazit ⁶	540358	44,50 €	52,95 €
	Passende Sockelleiste Art.Nr. 411374			

DESIGNBODEN

100% frei
von PVC und
Weichmachern

DISANO ClassicAqua

Schweben auf
einem neuen Niveau



Dicke: 9,8 mm
Deckmaßberechnung: 235 x 2035 mm (Landhausdiele XL 4V)
313 x 631 mm (Piazza 4V)



www.blauer-engel.de/uz176



**Fold Down
locking system**



Nutzungsklasse: 23/33
 Dicke: 9,8 mm
 Deckmaßberechnung: 235 x 2035 mm











DISANO ClassicAqua

DESIGNBODEN

Landhausdiele XL 4V

Verpackung:
 0,478 m²/Element
 5 Stück/Pack = 2,39 m²
 33 Pack/Palette = 78,87 m²
 9,24 kg/m²; 22,08 kg/Pack
 728,64 kg/Palette

alle Preisangaben in €/m²

Design/Dekor	Art.Nr.	ohne MwSt.	inkl. MwSt.
 Landhausdiele XL 4V Pinie Nordica ¹ Passende Sockelleiste Art.Nr. 409407	543737	50,38 €	59,95 €
 Landhausdiele XL 4V Kristalleiche ¹ Passende Sockelleiste Art.Nr. 410088	543729	50,38 €	59,95 €
 Landhausdiele XL 4V Eiche Provence creme ¹ Passende Sockelleiste Art.Nr. 410789	543714	50,38 €	59,95 €
 Landhausdiele XL 4V Eiche Picardie grau ¹ Passende Sockelleiste Art.Nr. 411954	543719	50,38 €	59,95 €
 Landhausdiele XL 4V Country Eiche grau ¹ Passende Sockelleiste Art.Nr. 410091	543730	50,38 €	59,95 €
 Landhausdiele XL 4V Eiche Picardie puro ¹ Passende Sockelleiste Art.Nr. 411952	543717	50,38 €	59,95 €
 Landhausdiele XL 4V Lichteiche ¹ Passende Sockelleiste Art.Nr. 410089	543738	50,38 €	59,95 €
 Landhausdiele XL 4V Sandeiche ¹ Passende Sockelleiste Art.Nr. 409409	543732	50,38 €	59,95 €
 Landhausdiele XL 4V Steineiche creme ^{1 5} Passende Sockelleiste Art.Nr. 409410	543731	50,38 €	59,95 €
 Landhausdiele XL 4V Eiche Provence natur ¹ Passende Sockelleiste Art.Nr. 410790	543715	50,38 €	59,95 €

DESIGNBODEN

Verpackung:

0,478 m²/Element
 5 Stück/Pack = 2,39 m²
 33 Pack/Palette = 78,87 m²
 9,24 kg/m²; 22,08 kg/Pack
 728,64 kg/Palette

alle Preisangaben in €/m²

Design/Dekor		Art.Nr.	ohne MwSt.	inkl. MwSt.
	Landhausdiele XL 4V Eiche Picardie natur ¹	543718	50,38 €	59,95 €
	Passende Sockelleiste Art.Nr. 411953			
	Landhausdiele XL 4V Feldeiche ¹	543733	50,38 €	59,95 €
	Passende Sockelleiste Art.Nr. 410093			
	Landhausdiele XL 4V Bergeiche ¹	543712	50,38 €	59,95 €
	Passende Sockelleiste Art.Nr. 409401			
	Landhausdiele XL 4V Eiche Provence geräuchert ¹	543716	50,38 €	59,95 €
	Passende Sockelleiste Art.Nr. 410791			
	Landhausdiele XL 4V Tabakeiche ¹	543735	50,38 €	59,95 €
	Passende Sockelleiste Art.Nr. 410094			
	Landhausdiele XL 4V Wildeiche ^{1 5}	543734	50,38 €	59,95 €
	Passende Sockelleiste Art.Nr. 409412			
	Landhausdiele XL 4V Nussbaum ¹	543713	50,38 €	59,95 €
	Passende Sockelleiste Art.Nr. 410095			
	Landhausdiele XL 4V Französische Räuchereiche ^{1 5}	543736	50,38 €	59,95 €
	Passende Sockelleiste Art.Nr. 409406			



Nutzungsklasse: 23/33
 Dicke: 9,8 mm
 Deckmaßberechnung: 313 x 631 mm







DISANO ClassicAqua

DESIGNBODEN

Piazza 4V

Verpackung:
 0,198 m²/Element
 7 Stück/Pack = 1,39 m²
 42 Pack/Palette = 58,38 m²
 9,24 kg/m²; 12,84 kg/Pack
 539,28 kg/Palette

alle Preisangaben in € /m²

Design/Dekor		Art.Nr.	ohne MwSt.	inkl. MwSt.
	Piazza 4V Urban white ⁶	543724	54,58 €	64,95 €
	Passende Sockelleiste Art.Nr. 411372			
	Piazza 4V Sichtbeton greige ⁶	543720	54,58 €	64,95 €
	Passende Sockelleiste Art.Nr. 411373			
	Piazza 4V Industrial grey ⁶	543723	54,58 €	64,95 €
	Passende Sockelleiste Art.Nr. 411370			
	Piazza 4V Rusted metal ⁶	543721	54,58 €	64,95 €
	Passende Sockelleiste Art.Nr. 411369			
	Piazza 4V Marmor anthrazit ⁶	543725	54,58 €	64,95 €
	Passende Sockelleiste Art.Nr. 411374			
	Piazza 4V Wallonischer Schiefer ⁶	543722	54,58 €	64,95 €
	Passende Sockelleiste Art.Nr. 411371			

DESIGNBODEN

DISANO LifeAqua

100% frei
von PVC und
Weichmachern

Macht alles mit,
was das Leben zu bieten hat



Dicke: 8 mm
Deckmaßberechnung: 235 x 1800 mm (Landhausdiele XL 4V)
235 x 1282 mm (Landhausdiele 4V)
313 x 631 mm (Piazza 4V)



www.blauer-engel.de/uz176



**Fold Down
locking system**



Nutzungsklasse: 23/33
 Dicke: 8 mm
 Deckmaßberechnung: 235 x 1800 mm











DISANO LifeAqua

DESIGNBODEN

Landhausdiele XL 4V

Verpackung:
 0,423 m²/Element
 8 Stück/Pack = 3,38 m²
 30 Pack/Palette = 101,40 m²
 7,00 kg/m²; 23,66 kg/Pack
 709,80 kg/Palette

alle Preisangaben in € /m²







Design/Dekor	Art.Nr.	ohne MwSt.	inkl. MwSt.
 Landhausdiele XL 4V Eiche Sheffield cremeweiß¹ Passende Sockelleiste Art.Nr. 411955	543410	47,02 €	55,95 €
 Landhausdiele XL 4V Eiche Cardiff weiß¹ Passende Sockelleiste Art.Nr. 411365	540380	47,02 €	55,95 €
 Landhausdiele XL 4V Antikeiche creme¹ Passende Sockelleiste Art.Nr. 410358	540370	47,02 €	55,95 €
 Landhausdiele XL 4V Eiche Sheffield grau¹ Passende Sockelleiste Art.Nr. 411959	543414	47,02 €	55,95 €
 Landhausdiele XL 4V Eiche Columbia grau¹ Passende Sockelleiste Art.Nr. 410360	540371	47,02 €	55,95 €
 Landhausdiele XL 4V Eiche Jubilé¹ Passende Sockelleiste Art.Nr. 410359	540369	47,02 €	55,95 €
 Landhausdiele XL 4V Eiche Sheffield puro¹ Passende Sockelleiste Art.Nr. 411956	543411	47,02 €	55,95 €
 Landhausdiele XL 4V Eiche Lavida¹ Passende Sockelleiste Art.Nr. 410425	540373	47,02 €	55,95 €
 Landhausdiele XL 4V Eiche Yorkshire puro¹ Passende Sockelleiste Art.Nr. 411367	540382	47,02 €	55,95 €
 Landhausdiele XL 4V Eiche Phoenix¹ Passende Sockelleiste Art.Nr. 411362	540374	47,02 €	55,95 €

DESIGNBODEN

Verpackung:

0,423 m²/Element,
8 Stück/Pack = 3,38 m²
30 Pack/Palette = 101,40 m²
7,00 kg/m²; 23,66 kg/Pack
709,80 kg/Palette

alle Preisangaben in €/m²

Design/Dekor		Art.Nr.	ohne MwSt.	inkl. MwSt.
	Landhausdiele XL 4V Eiche Sheffield natur¹	543412	47,02 €	55,95 €
	Passende Sockelleiste Art.Nr. 411957			
	Landhausdiele XL 4V Eiche Columbia natur¹	540375	47,02 €	55,95 €
	Passende Sockelleiste Art.Nr. 410363			
	Landhausdiele XL 4V Eiche Yorkshire natur¹	540381	47,02 €	55,95 €
	Passende Sockelleiste Art.Nr. 411366			
	Landhausdiele XL 4V Cottage Wood¹	540383	47,02 €	55,95 €
	Passende Sockelleiste Art.Nr. 411368			
	Landhausdiele XL 4V Eiche Oxford¹	540376	47,02 €	55,95 €
	Passende Sockelleiste Art.Nr. 410364			
	Landhausdiele XL 4V Eiche Sheffield braun¹	543413	47,02 €	55,95 €
	Passende Sockelleiste Art.Nr. 411958			
	Landhausdiele XL 4V Eiche Cambridge¹	540378	47,02 €	55,95 €
	Passende Sockelleiste Art.Nr. 411363			



DISANO LifeAqua
Landhausdielen XL 4V
Eiche Sheffield grau
authentic
(Holznachbildung)



DISANO LifeAqua
Landhausdielen 4V
Eiche Sheffield puro
authentic
(Holznachbildung)



Nutzungsklasse: 23/33
 Dicke: 8,0 mm
 Deckmaßberechnung: 235 x 1282 mm











DISANO LifeAqua

DESIGNBODEN

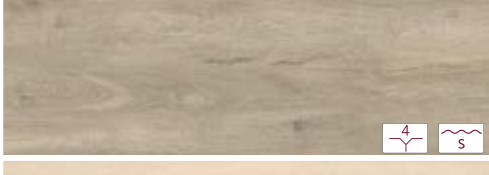
Landhausdiele 4V

Verpackung:
 0,301 m²/Element
 8 Elemente/Pack = 2,41 m²
 36 Pack/Palette = 86,76 m²
 7,00 kg/m²; 16,87 kg/Pack
 607,32 kg/Palette

alle Preisangaben in €/m²

Design/Dekor	Art.Nr.	ohne MwSt.	inkl. MwSt.
 Landhausdiele 4V Eiche Sheffield cremeweiß¹ Passende Sockelleiste Art.Nr. 411955	543426	41,97 €	49,95 €
 Landhausdiele 4V Eiche Cardiff weiß¹ Passende Sockelleiste Art.Nr. 411365	543422	41,97 €	49,95 €
 Landhausdiele 4V Antikeiche creme¹ Passende Sockelleiste Art.Nr. 410358	543416	41,97 €	49,95 €
 Landhausdiele 4V Eiche Sheffield grau¹ Passende Sockelleiste Art.Nr. 411959	543430	41,97 €	49,95 €
 Landhausdiele 4V Eiche Columbia grau¹ Passende Sockelleiste Art.Nr. 410360	543417	41,97 €	49,95 €
 Landhausdiele 4V Eiche Jubilé¹ Passende Sockelleiste Art.Nr. 410359	543415	41,97 €	49,95 €
 Landhausdiele 4V Eiche Sheffield puro¹ Passende Sockelleiste Art.Nr. 411956	543427	41,97 €	49,95 €
 Landhausdiele 4V Eiche Lavida¹ Passende Sockelleiste Art.Nr. 410425	543418	41,97 €	49,95 €
 Landhausdiele 4V Eiche Yorkshire puro¹ Passende Sockelleiste Art.Nr. 411367	543423	41,97 €	49,95 €
 Landhausdiele 4V Eiche Phoenix¹ Passende Sockelleiste Art.Nr. 410362	543419	41,97 €	49,95 €







DESIGNBODEN

Landhausdiele 4V

Verpackung:

0,301 m²/Element
 8 Elemente/Pack = 2,41 m²
 36 Pack/Palette = 86,76 m²
 7,00 kg/m²; 16,87 kg/Pack
 607,32 kg/Palette

alle Preisangaben in €/m²

Design/Dekor		Art.Nr.	ohne MwSt.	inkl. MwSt.
	Landhausdiele 4V Eiche Sheffield natur¹	543428	41,97 €	49,95 €
	Passende Sockelleiste Art.Nr. 411957			
	Landhausdiele 4V Eiche Columbia natur¹	543420	41,97 €	49,95 €
	Passende Sockelleiste Art.Nr. 410363			
	Landhausdiele 4V Eiche Yorkshire natur¹	543424	41,97 €	49,95 €
	Passende Sockelleiste Art.Nr. 411366			
	Landhausdiele 4V Cottage Wood¹	543425	41,97 €	49,95 €
	Passende Sockelleiste Art.Nr. 411368			
	Landhausdiele 4V Eiche Oxford¹	543421	41,97 €	49,95 €
	Passende Sockelleiste Art.Nr. 410364			
	Landhausdiele 4V Eiche Sheffield braun¹	543429	41,97 €	49,95 €
	Passende Sockelleiste Art.Nr. 411958			



Nutzungsklasse: 23/33
 Dicke: 8,0 mm
 Deckmaßberechnung: 313 x 631 mm







DISANO LifeAqua

DESIGNBODEN

Piazza 4V

Verpackung:
 0,198 m²/Element
 8 Elemente/Pack = 1,58 m²
 39 Pack/Palette = 61,62 m²
 7,00 kg/m²; 11,06 kg/Pack
 431,34 kg/Palette

alle Preisangaben in €/m²

Design/Dekor	Art.Nr.	ohne MwSt.	inkl. MwSt.
 Piazza 4V Marmor weiß ⁶  Passende Sockelleiste Art.Nr. 410792	543437	43,66 €	51,95 €
 Piazza 4V Artdesign crema ⁶  Passende Sockelleiste Art.Nr. 410793	543438	43,66 €	51,95 €
 Piazza 4V Sandstein ⁶  Passende Sockelleiste Art.Nr. 410794	543439	43,66 €	51,95 €
 Piazza 4V Beton hell ⁶  Passende Sockelleiste Art.Nr. 410795	543440	43,66 €	51,95 €
 Piazza 4V Beton grau ⁶  Passende Sockelleiste Art.Nr. 410796	543441	43,66 €	51,95 €
 Piazza 4V Schiefer anthrazit ⁶  Passende Sockelleiste Art.Nr. 410797	543442	43,66 €	51,95 €

DESIGNBODEN

100% frei
von PVC und
Weichmachern

DISANO WaveAqua

Schön und robust
zum attraktiven Preis



Dicke: 8 mm
Deckmaßberechnung: 243 x 2200 mm (Landhausdiele XL 4V)
193 x 1282 mm (Landhausdiele 4V)



www.blauer-engel.de/uz176



**Fold Down
locking system**



Nutzungsklasse: 23/33
 Dicke: 8 mm
 Deckmaßberechnung: 243 x 2200 mm









DISANO WaveAqua

DESIGNBODEN

Landhausdiele XL 4V

Verpackung:
 0,535 m²/Element
 5 Stück/Pack = 2,68 m²
 36 Pack/Palette = 96,48 m²
 7,36 kg/m²; 19,72 kg/Pack
 709,92 kg/Palette

alle Preisangaben in € /m²

Design/Dekor	Art.Nr.	ohne MwSt.	inkl. MwSt.	
	Landhausdiele XL 4V Eiche Ontario weiß¹ Passende Sockelleiste Art.Nr. 410357	541250	35,25 €	41,95 €
	Landhausdiele XL 4V Eiche Ontario grau¹ Passende Sockelleiste Art.Nr. 411501	541253	35,25 €	41,95 €
	Landhausdiele XL 4V Eiche Victoria puro¹ Passende Sockelleiste Art.Nr. 411504	541246	35,25 €	41,95 €
	Landhausdiele XL 4V Eiche Ontario puro¹ Passende Sockelleiste Art.Nr. 411367	541251	35,25 €	41,95 €
	Landhausdiele XL 4V Eiche Victoria Honig¹ Passende Sockelleiste Art.Nr. 411503	541247	35,25 €	41,95 €
	Landhausdiele XL 4V Eiche Ontario natur¹ Passende Sockelleiste Art.Nr. 411502	541252	35,25 €	41,95 €
	Landhausdiele XL 4V Eiche Victoria samtbraun¹ Passende Sockelleiste Art.Nr. 411505	541248	35,25 €	41,95 €
	Landhausdiele XL 4V Eiche Victoria geräuchert¹ Passende Sockelleiste Art.Nr. 410095	541249	35,25 €	41,95 €

DESIGNBODEN



DISANO WaveAqua
Landhausdielen 4V
Eiche Victoria samtbraun
authentic
(Holznachbildung)



Nutzungsklasse: 23/33
 Dicke: 8 mm
 Deckmaßberechnung: 193 x 1282 mm









DISANO WaveAqua

DESIGNBODEN

Landhausdiele 4V

Verpackung:
 0,247 m²/Element
 8 Stück/Pack = 1,98 m²
 52 Pack/Palette = 102,96 m²
 7,36 kg/m²; 14,57 kg/Pack
 757,64 kg/Palette

alle Preisangaben in € /m²

Design/Dekor	Art.Nr.	ohne MwSt.	inkl. MwSt.	
	Landhausdiele 4V Eiche Ontario weiß ¹	541242	33,57 €	39,95 €
	Passende Sockelleiste Art.Nr. 410357			
	Landhausdiele 4V Eiche Ontario grau ¹	541245	33,57 €	39,95 €
	Passende Sockelleiste Art.Nr. 411501			
	Landhausdiele 4V Eiche Victoria puro ¹	541238	33,57 €	39,95 €
	Passende Sockelleiste Art.Nr. 411504			
	Landhausdiele 4V Eiche Ontario puro ¹	541243	33,57 €	39,95 €
	Passende Sockelleiste Art.Nr. 411367			
	Landhausdiele 4V Eiche Victoria Honig ¹	541239	33,57 €	39,95 €
	Passende Sockelleiste Art.Nr. 411503			
	Landhausdiele 4V Eiche Ontario natur ¹	541244	33,57 €	39,95 €
	Passende Sockelleiste Art.Nr. 411502			
	Landhausdiele 4V Eiche Victoria samtbraun ¹	541240	33,57 €	39,95 €
	Passende Sockelleiste Art.Nr. 411505			
	Landhausdiele 4V Eiche Victoria geräuchert ¹	541241	33,57 €	39,95 €
	Passende Sockelleiste Art.Nr. 410095			

DESIGNBODEN



HARO Laminatboden

Einfach besser

Das Konzept

HARO fertigt seit 1950 Parkett. Kaum jemand weiß besser, wie ein schöner, trendiger Holzboden aussehen muss. Dieses Wissen macht HARO unnachahmlich. Deshalb sind die Oberflächen der HARO Laminatböden besonders natürlich und schön. HARO Laminatböden sind praktisch pflegefrei. Die Trockenreinigung mit Besen oder Staubsauger reicht zur regelmäßigen Reinigung. Eine gelegentliche Feuchtreinigung mit speziell auf die Laminatböden von HARO abgestimmten ökologischen Reinigungsmittel, ist völlig ausreichend.

Der leiseste Laminatboden der Welt

Mit der Entwicklung des leisesten Laminatbodens der Welt gelang HARO, was niemand für möglich gehalten hätte. Die Reduzierung des Raumschalls um 60 % gegenüber herkömmlichen Laminatböden.
Ein einzigartiger Komfortgewinn.

Die leichteste Verlegung

Durch das Verbindungssystem Top Connect lässt sich der Boden spielend leicht und zeitsparend verlegen – ganz ohne Werkzeug. So schnell diese Art der Verlegung ist, so hoch ist die Qualität des verlegten Bodens.

HARO Laminatboden

Laminatboden TRITTY 200 Aqua Der Premium Laminatboden für maximale Belastung.

- Maximale Sicherheit - auch in Feuchträumen
- Extrem belastbar und strapazierfähig
- Premium Design – 100 % Authentic-Dekore mit besonderem Oberflächenerlebnis
- Nutzungsklasse: 23/33
- Abriebklasse: AC6
- Antistatikklasse: ASF2

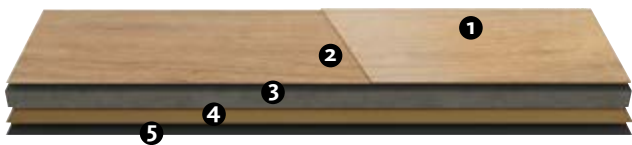

- 1 Overlay, spezialimprägniert (widerstandsfähige Schutzschicht)
- 2 Dekorlaminat, spezialimprägniert
- 3 Die formstabile AquaReject Trägerplatte ist aufgrund der höchsten Quellvergütung auch für den Einsatz in Feuchträumen nach WO-I (DIN 18534), z.B. häusliche Badezimmer oder Küchen, freigegeben.
- 4 Feuchtigkeitsabweisendes Gegenzuglaminat
- 5 Optional mit werkseitig aufkaschierter Silent Pro Komfort-Dämmunterlage oder mit Silent CT-Technologie (geeignet für Fußbodenheizung)

Laminatboden TRITTY 100 Der Design Laminatboden für gehobene Ansprüche.

- Außergewöhnliche Format- und Dekor-Vielfalt mit über 95 % Authentic-Dekoren
- Belastbar und strapazierfähig
- Feuchtigkeitsschutz aquaTec
- Nutzungsklasse: 23/32
- Abriebklasse: AC4
- Antistatikklasse: ASF2



- 1 Overlay, spezialimprägniert (widerstandsfähige Schutzschicht)
- 2 Dekorlaminat, spezialimprägniert
- 3 Formstabile, speziell quellvergütete HDF-E1-Trägerplatte aquaResist
- 4 Feuchtigkeitsabweisendes Gegenzuglaminat
- 5 Optional mit werkseitig aufkaschierter Silent Pro Komfort-Dämmunterlage oder mit Silent CT-Technologie (geeignet für Fußbodenheizung)

Nässeschutz

8 x 243 x 2200 mm

8 x 193 x 1282 mm

authentic matt
 authentic soft
 authentic

8 x 243 x 2200 mm

8 x 193/243 x 1282 mm

authentic matt
 authentic soft
 authentic
 strukturiert matt

Laminatboden TRITTY 90

Der robuste renovierungsfreundliche Laminatboden.

- Besonders leicht zu verlegen
- Renovierungsfreundliche Aufbauhöhe
- Hohe Strapazierfähigkeit
- Nutzungsklasse: 23/32
- Abriebklasse: AC4
- Antistatikklasse: ASF2



- 1 Overlay, spezialimprägniert (widerstandsfähige Schutzschicht)
- 2 Dekorlaminat, spezialimprägniert
- 3 Formstabile, speziell quellvergütete HDF-E1-Trägerplatte aquaResist
- 4 Feuchtigkeitsabweisendes Gegenzuglaminat
- 5 Optional mit werkseitig aufkaschierter Silent Pro Komfort-Dämmunterlage oder mit Silent CT-Technologie (geeignet für Fußbodenheizung)

Laminatboden Sonderedition NKL 31

Der Preiseinstieg in die HARO Markenqualität.

- HARO Markenqualität made in Germany
- Preis-Einstieg in die HARO Laminatboden-Welt
- Moderne Dekore mit angenehmer Oberfläche
- Nutzungsklasse: 23/31
- Abriebklasse: AC3
- Antistatikklasse: ASF2



- 1 Overlay, spezialimprägniert (widerstandsfähige Schutzschicht)
- 2 Dekorlaminat, spezialimprägniert
- 3 Formstabile, speziell quellvergütete HDF-E1-Trägerplatte aquaResist
- 4 Feuchtigkeitsabweisendes Gegenzuglaminat
- 5 Optional mit werkseitig aufkaschierter Silent Pro Komfort Dämmunterlage (geeignet für Fußbodenheizung)

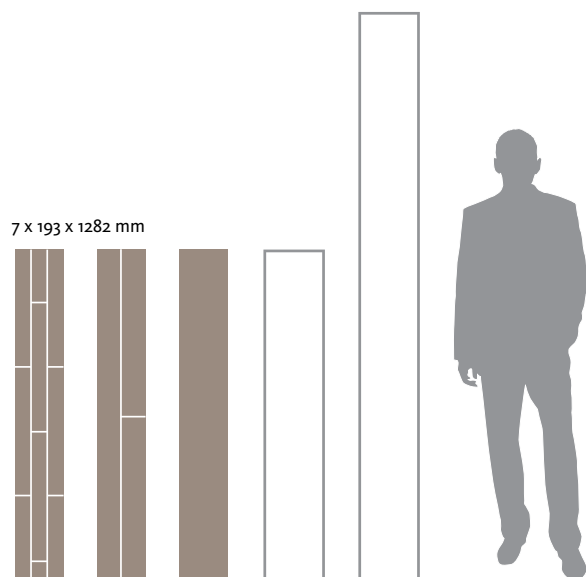
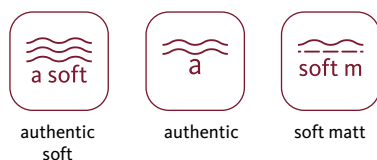
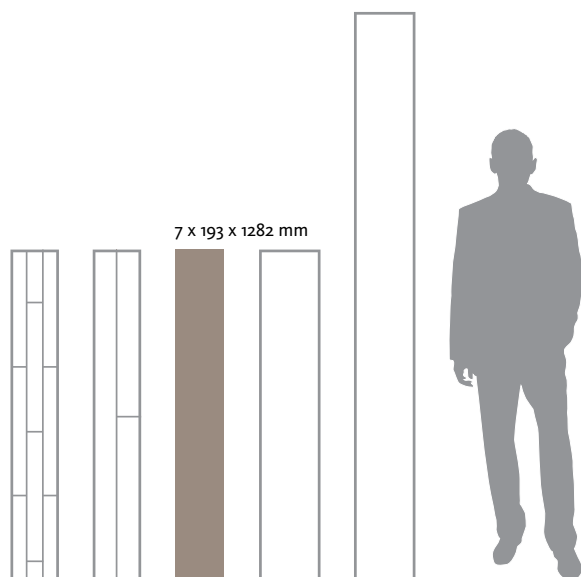

Feuchtigkeitsschutz

aquaTec – Doppelter Feuchtigkeitsschutz

Durch ihren ausgewogenen Mehrschichtaufbau sind HARO Laminatböden jederzeit stabil. Und durch das spezielle aquaTec System haben Sie die Garantie, dass sie auch immer gut in Form bleiben.

Erreicht wird dies durch die Verbindung der hochquellvergrößerten HDF-Trägerplatte aquaResist mit einer speziell imprägnierten Oberflächenschutzschicht (Overlay und Dekor). Beim TRITTY 200 Aqua wird die spezielle aquaReject Trägerplatte verwendet, die eine Verlegung auch in Feuchträumen ermöglicht.

Kantenquellung von Laminatböden bei Wassereinfluss

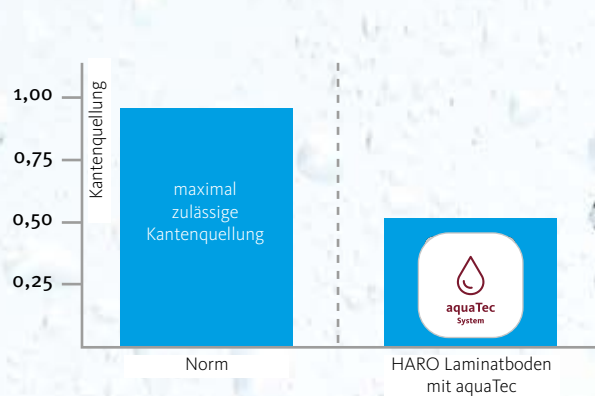

TRITTY 200 AQUA – auch für Feuchträume

Aufgrund der hochquellvergüteten aquaReject Trägerplatte ist der Boden optimal gegen Feuchtigkeit geschützt und auch für die Verlegung in Feuchträumen (WO-I nach DIN 18534) wie z.B. häusliche Badezimmer oder Küchen freigegeben. Durch die höchste Quellvergütung und die spezielle Imprägnierung hält TRITTY 200 Aqua stehendem Wasser einem Zeitraum bis 24 Stunden stand. Darüber hinaus ist der Boden dank der hohen Nutzungsklasse 23/33 auch bestens für besonders beanspruchte Bereiche wie Flur oder Küche geeignet.

- Der Einsatz in Nassbereichen wie Sauna oder Dusche ist nicht zugelassen.
- Bitte beachten Sie: Die Untergrundfeuchte muss den Normvorgaben bei der Verlegung entsprechen.
- Die Vorgaben der Verleganleitung sind stets zu beachten



Schallschutz

HARO TRITTY Silent CT – der leiseste Laminatboden

60% leiser als herkömmlicher Laminatboden! Vergessen Sie lautes Trampeln, nervenden Raumschall, Scheppern und Krachen. Möglich macht das die HARO Innovation ComforTec – ihre selbstklebenden Streifen an der Dielenunterseite ermöglichen die vollständige Verklebung mit dem Unterboden. Das führt zu einem wohltuenden Gehgefühl mit der angenehmen Akustik eines vollflächig verklebten Bodens. Getestet und zertifiziert wurde dieser Schallschutz durch die anerkannte Prüfstelle der Entwicklungs- und Prüflabor Holztechnologie GmbH in Dresden. Dieser innovative Laminatboden hört sich aber nicht nur gut an. HARO TRITTY Silent CT ist robust und pflegeleicht, bietet perfekte Holznachbildungen vom Parkett-Spezialisten und lässt sich dank Top Connect auch noch kinderleicht verlegen.



Dämmunterlagen

Silent Pro – leiser, elastischer und komfortabler

Dämmunterlagen sind grundsätzlich für alle harten Unterböden empfehlenswert. Sie erhöhen die Elastizität, dämmen Raum- und Trittschall und gleichen eventuelle Bodenunebenheiten aus. Durch die hohe Elastizität der mineralischen Füllstoffe entsteht bei der Silent Pro Dämmung ein angenehmer Waldbodeneffekt: Gelenke und Wirbelsäule werden spürbar entlastet. Silent Pro ist auch für die Verlegung auf Fußbodenheizung geeignet – und das Beste: bei einer festen Kaschierung mit Silent Pro Dämmunterlage auf der Dielenrückseite sparen Sie sich nicht nur einen Arbeitsgang, sondern erhalten einen optimalen akustischen Effekt.



Angenehm für Sie, wenn im Raum der Geräuschpegel spürbar gesenkt wird.

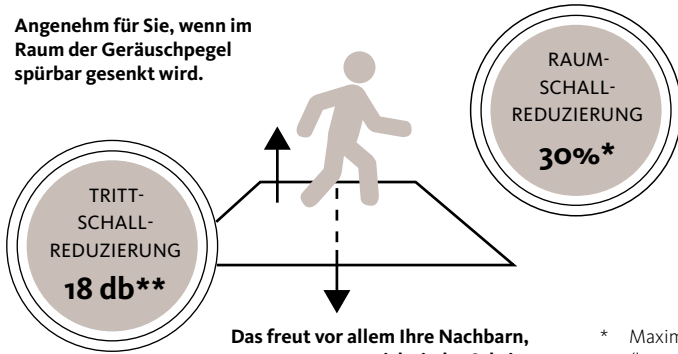

Das freut vor allem Ihre Nachbarn, wenn nicht jeder Schritt zum Donnerwetter wird.

* Maximal erreichte Einzelwerte nach EPLF Impulshammerprüfung (bezogen auf Referenzboden)

** Nach DIN 140-8



TRITTY 200 Aqua Gran Via

Der strapazierfähige
Laminatboden im XL-Format
mit extra Nässeschutz

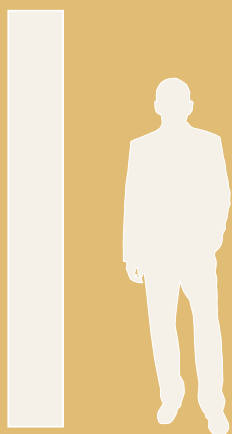

Dicke: 8 mm
Deckmaßberechnung: 243 x 2200 mm



www.blauer-engel.de/uz176



**Fold Down
locking system**



Nutzungsklasse: 23/33

Abriebklasse: AC6

Dicke: 8 mm

Dicke mit Silent Pro/ Silent CT: 10 mm

Deckmaßberechnung: 243 x 2200 mm

TRITTY 200 AQUA

LAMINATBODEN

Gran Via 4V

Alle in rot abgedruckten Artikel ab 10 m² optional auftragsbezogen auch mit Silent CT oder Silent Pro erhältlich (Lieferzeit auf Anfrage).

Alle Laminatbodenartikel mit in der Preisliste schwarz abgedruckter Silent Pro- bzw. Silent CT-Artikelnummer sind Lagerartikel.

TRITTY 200 Aqua Gran Via 4V	TRITTY 200 Aqua Gran Via 4V Silent Pro	TRITTY 200 Aqua Gran Via 4V Silent CT
0,535 m ² /Element	0,535 m ² /Element	0,535 m ² /Element
5 Stück/Pack = 2,68 m ²	4 Stück/Pack = 2,14 m ²	4 Stück/Pack = 2,14 m ²
36 Pack/Palette = 96,48 m ²	36 Pack/Palette = 77,04 m ²	18 Pack/Palette = 38,52 m ²
7,36 kg/m ²	9,26 kg/m ²	7,36 kg/m ²
19,72 kg/Pack	19,82 kg/Pack	15,75 kg/Pack
709,92 kg/Palette	713,52 kg/Palette	283,50 kg/Palette



alle Preisangaben in € /m²

Design/Dekor	Dämmung	Art.Nr.	ohne MwSt.	inkl. MwSt.
<p>Gran Via 4V Eiche Eleganza¹ cremeweiß</p> <p>Passende Sockelleiste Art.Nr. 411621</p>		541584	33,57 €	39,95 €
		541592*	42,39 €	50,45 €
		541600*	42,39 €	50,45 €
<p>Gran Via 4V Eiche Sicilia¹ weiß</p> <p>Passende Sockelleiste Art.Nr. 411633</p>		537374	33,57 €	39,95 €
		537386*	42,39 €	50,45 €
		537398*	42,39 €	50,45 €
<p>Gran Via 4V Eiche Contura¹ steingrau</p> <p>Passende Sockelleiste Art.Nr. 411287</p>		540266	33,57 €	39,95 €
		540274*	42,39 €	50,45 €
		540282*	42,39 €	50,45 €
<p>NEU</p> <p>Gran Via 4V Silberhorn¹ Vario</p> <p>Passende Sockelleiste Art.Nr. 412414</p>		544811	33,57 €	39,95 €
		544812*	42,39 €	50,45 €
		544813*	42,39 €	50,45 €
<p>Gran Via 4V Eiche Emilia¹ samtgrau</p> <p>Passende Sockelleiste Art.Nr. 411277</p>		540271	33,57 €	39,95 €
		540279*	42,39 €	50,45 €
		540287*	42,39 €	50,45 €
<p>Gran Via 4V Eiche Veneto¹ mocca</p> <p>Passende Sockelleiste Art.Nr. 411635</p>		537379	33,57 €	39,95 €
		537391*	42,39 €	50,45 €
		537403*	42,39 €	50,45 €
<p>Gran Via 4V Eiche Eleganza¹ antikgrau</p> <p>Passende Sockelleiste Art.Nr. 411624</p>		541580	33,57 €	39,95 €
		541588*	42,39 €	50,45 €
		541596*	42,39 €	50,45 €
<p>NEU</p> <p>Gran Via 4V Eiche Flavia¹ grau</p> <p>Passende Sockelleiste Art.Nr. 412407</p>		544790	33,57 €	39,95 €
		544791*	42,39 €	50,45 €
		544792*	42,39 €	50,45 €
<p>NEU</p> <p>Gran Via 4V Eiche Metallic¹ schwarz</p> <p>Passende Sockelleiste Art.Nr. 412409</p>		544802	33,57 €	39,95 €
		544803*	42,39 €	50,45 €
		544804*	42,39 €	50,45 €

Verpackung in Karton und Folie. Abgabe nur in ganzen Packs.

¹ Holznachbildung

*) Kein Lagersortiment, auftragsbezogene Abwicklung ab 10 m². Lieferzeit auf Anfrage.

HDF-Easy-Bodenprofil erhältlich, siehe Seite 226.

Alle in rot abgedruckten Artikel ab 10 m² optional auftragsbezogen auch mit Silent CT oder Silent Pro erhältlich (Lieferzeit auf Anfrage).

Alle Laminatbodenartikel mit in der Preisliste schwarz abgedruckter Silent Pro- bzw. Silent CT-Artikelnummer sind Lagerartikel.

TRITTY 200 Aqua Gran Via 4V	TRITTY 200 Aqua Gran Via 4V Silent Pro	TRITTY 200 Aqua Gran Via 4V Silent CT
0,535 m ² /Element	0,535 m ² /Element	0,535 m ² /Element
5 Stück/Pack = 2,68 m ²	4 Stück/Pack = 2,14 m ²	4 Stück/Pack = 2,14 m ²
36 Pack/Palette = 96,48 m ²	36 Pack/Palette = 77,04 m ²	18 Pack/Palette = 38,52 m ²
7,36 kg/m ²	9,26 kg/m ²	7,36 kg/m ²
19,72 kg/Pack	19,82 kg/Pack	15,75 kg/Pack
709,92 kg/Palette	713,52 kg/Palette	283,50 kg/Palette

alle Preisangaben in € /m²



Design/Dekor	Dämmung	Art.Nr.	ohne MwSt.	inkl. MwSt.
 Gran Via 4V Eiche Eleganza¹ puro Passende Sockelleiste Art.Nr. 411630		541583	33,57 €	39,95 €
		541591*	42,39 €	50,45 €
		541599*	42,39 €	50,45 €
 Gran Via 4V Eiche Emilia¹ puro Passende Sockelleiste Art.Nr. 411629		540270	33,57 €	39,95 €
		540278*	42,39 €	50,45 €
		540286*	42,39 €	50,45 €
 Gran Via 4V Eiche Portland¹ puro Passende Sockelleiste Art.Nr. 411631		539148	33,57 €	39,95 €
		539152*	42,39 €	50,45 €
		539156*	42,39 €	50,45 €
 Gran Via 4V Eiche Veneto¹ crema Passende Sockelleiste Art.Nr. 411634		541585	33,57 €	39,95 €
		541593*	42,39 €	50,45 €
		541601*	42,39 €	50,45 €
NEU Gran Via 4V Eiche Flavia¹ puro Passende Sockelleiste Art.Nr. 411631		544799	33,57 €	39,95 €
		544800*	42,39 €	50,45 €
		544801*	42,39 €	50,45 €
 Gran Via 4V Eiche Sicilia¹ puro Passende Sockelleiste Art.Nr. 411282		537376	33,57 €	39,95 €
		537388*	42,39 €	50,45 €
		537400*	42,39 €	50,45 €
NEU Gran Via 4V Ulme¹ Vario Passende Sockelleiste Art.Nr. 412412		544814	33,57 €	39,95 €
		544815*	42,39 €	50,45 €
		544816*	42,39 €	50,45 €
 Gran Via 4V Eiche Eleganza¹ natur Passende Sockelleiste Art.Nr. 411627		541582	33,57 €	39,95 €
		541590*	42,39 €	50,45 €
		541598*	42,39 €	50,45 €
 Gran Via 4V Eiche Emilia¹ Honig Passende Sockelleiste Art.Nr. 411628		540269	33,57 €	39,95 €
		540277*	42,39 €	50,45 €
		540285*	42,39 €	50,45 €

Verpackung in Karton und Folie. Abgabe nur in ganzen Packs.

¹ Holznachbildung

*) Kein Lagertortiment, auftragsbezogene Abwicklung ab 10 m². Lieferzeit auf Anfrage.
HDF-Easy-Bodenprofil erhältlich, siehe Seite 226.



Nutzungsklasse: 23/33
Abriebklasse: AC6
Dicke: 8 mm

Dicke mit Silent Pro/ Silent CT: 10 mm
Deckmaßberechnung: 243 x 2200 mm

TRITTY 200 AQUA

LAMINATBODEN

Gran Via 4V

Alle in rot abgedruckten Artikel ab 10 m² optional auftragsbezogen auch mit Silent CT oder Silent Pro erhältlich (Lieferzeit auf Anfrage).

Alle Laminatbodenartikel mit in der Preisliste schwarz abgedruckter Silent Pro- bzw. Silent CT-Artikelnummer sind Lagerartikel.

TRITTY 200 Aqua Gran Via 4V	TRITTY 200 Aqua Gran Via 4V Silent Pro	TRITTY 200 Aqua Gran Via 4V Silent CT
0,535 m ² /Element	0,535 m ² /Element	0,535 m ² /Element
5 Stück/Pack = 2,68 m ²	4 Stück/Pack = 2,14 m ²	4 Stück/Pack = 2,14 m ²
36 Pack/Palette = 96,48 m ²	36 Pack/Palette = 77,04 m ²	18 Pack/Palette = 38,52 m ²
7,36 kg/m ²	9,26 kg/m ²	7,36 kg/m ²
19,72 kg/Pack	19,82 kg/Pack	15,75 kg/Pack
709,92 kg/Palette	713,52 kg/Palette	283,50 kg/Palette



alle Preisangaben in € /m²

Design/Dekor	Dämmung	Art.Nr.	ohne MwSt.	inkl. MwSt.
		540272	33,57 €	39,95 €
	Silent Pro	540280*	42,39 €	50,45 €
	Silent CT	540288*	42,39 €	50,45 €
NEU 		544796	33,57 €	39,95 €
	Silent Pro	544797*	42,39 €	50,45 €
	Silent CT	544798*	42,39 €	50,45 €
		537377	33,57 €	39,95 €
	Silent Pro	537389*	42,39 €	50,45 €
	Silent CT	537401*	42,39 €	50,45 €
NEU 		544805	33,57 €	39,95 €
	Silent Pro	544806*	42,39 €	50,45 €
	Silent CT	544807*	42,39 €	50,45 €
		542059	33,57 €	39,95 €
	Silent Pro	542060*	42,39 €	50,45 €
	Silent CT	542061*	42,39 €	50,45 €
NEU 		544793	33,57 €	39,95 €
	Silent Pro	544794*	42,39 €	50,45 €
	Silent CT	544795*	42,39 €	50,45 €
NEU 		544808	33,57 €	39,95 €
	Silent Pro	544809*	42,39 €	50,45 €
	Silent CT	544810*	42,39 €	50,45 €
NEU 		544817	33,57 €	39,95 €
	Silent Pro	544818*	42,39 €	50,45 €
	Silent CT	544819*	42,39 €	50,45 €

Verpackung in Karton und Folie. Abgabe nur in ganzen Packs.

¹ Holznachbildung

*) Kein Lagersortiment, auftragsbezogene Abwicklung ab 10 m². Lieferzeit auf Anfrage.

HDF-Easy-Bodenprofil erhältlich, siehe Seite 226.

TRITTY 200 Aqua Landhausdiele

Der strapazierfähige
Laminatboden
mit extra Nässeschutz



Dicke: 8 mm
Deckmaßberechnung: 193 x 1282 mm



www.blauer-engel.de/uz176



**Fold Down
locking system**



Nutzungsklasse: 23/33

Abriebklasse: AC6

Dicke: 8 mm

Dicke mit Silent Pro/ Silent CT: 10 mm

Deckmaßberechnung: 193 x 1282 mm

TRITTY 200 AQUA

LAMINATBODEN

Landhausdiele 4V

Alle in rot abgedruckten Artikel ab 10 m² optional auftragsbezogen auch mit Silent CT oder Silent Pro erhältlich (Lieferzeit auf Anfrage).

Alle Laminatbodenartikel mit in der Preisliste schwarz abgedruckter Silent Pro- bzw. Silent CT-Artikelnummer sind Lagerartikel.

TRITTY 200 Aqua

0,247 m²/Element
8 Stück/Pack = 1,98 m²
52 Pack/Palette = 102,96 m²
7,36 kg/m²
14,57 kg/Pack
757,64 kg/Palette

TRITTY 200 Aqua Silent Pro

0,247 m²/Element
7 Stück/Pack = 1,73 m²
44 Pack/Palette = 76,12 m²
9,26 kg/m²
16,02 kg/Pack
704,88 kg/Palette

TRITTY 200 Aqua Silent CT

0,247 m²/Element
7 Stück/Pack = 1,73 m²
24 Pack/Palette = 41,52 m²
7,36 kg/m²
12,73 kg/Pack
305,52 kg/Palette



alle Preisangaben in € /m²

Design/Dekor	Dämmung	Art.Nr.	ohne MwSt.	inkl. MwSt.
		541559	30,21 €	35,95 €
		541567*	39,03 €	46,45 €
		541576*	39,03 €	46,45 €
		537368	30,21 €	35,95 €
		537380*	39,03 €	46,45 €
		537392*	39,03 €	46,45 €
		540239	30,21 €	35,95 €
		540247*	39,03 €	46,45 €
		540257*	39,03 €	46,45 €
		544781	30,21 €	35,95 €
		544782*	39,03 €	46,45 €
		544783*	39,03 €	46,45 €
		540244	30,21 €	35,95 €
		540252*	39,03 €	46,45 €
		540263*	39,03 €	46,45 €
		537373	30,21 €	35,95 €
		537385*	39,03 €	46,45 €
		537397*	39,03 €	46,45 €
		541555	30,21 €	35,95 €
		541563*	39,03 €	46,45 €
		541572*	39,03 €	46,45 €
		544760	30,21 €	35,95 €
		544761*	39,03 €	46,45 €
		544762*	39,03 €	46,45 €
		544772	30,21 €	35,95 €
		544773*	39,03 €	46,45 €
		544774*	39,03 €	46,45 €

Verpackung in Karton und Folie. Abgabe nur in ganzen Packs.

¹ Holznachbildung

*) Kein Lagersortiment, auftragsbezogene Abwicklung ab 10 m². Lieferzeit auf Anfrage.

HDF-Easy-Bodenprofil erhältlich, siehe Seite 226.

Alle in rot abgedruckten Artikel ab 10 m² optional auftragsbezogen auch mit Silent CT oder Silent Pro erhältlich (Lieferzeit auf Anfrage).

Alle Laminatbodenartikel mit in der Preisliste schwarz abgedruckter Silent Pro- bzw. Silent CT-Artikelnummer sind Lagerartikel.

TRITTY 200 Aqua0,247 m²/Element8 Stück/Pack = 1,98 m²52 Pack/Palette = 102,96 m²7,36 kg/m²

14,57 kg/Pack

757,64 kg/Palette

TRITTY 200 Aqua Silent Pro0,247 m²/Element7 Stück/Pack = 1,73 m²44 Pack/Palette = 76,12 m²9,26 kg/m²

16,02 kg/Pack



























704,88 kg/Palette

TRITTY 200 Aqua Silent CT0,247 m²/Element7 Stück/Pack = 1,73 m²24 Pack/Palette = 41,52 m²7,36 kg/m²

12,73 kg/Pack

305,52 kg/Palette

alle Preisangaben in € /m²

Design/Dekor	Dämmung	Art.Nr.	ohne MwSt.	inkl. MwSt.
		541558	30,21 €	35,95 €
		541566*	39,03 €	46,45 €
		541575*	39,03 €	46,45 €
		540243	30,21 €	35,95 €
		540251*	39,03 €	46,45 €
		540262*	39,03 €	46,45 €
		539146	30,21 €	35,95 €
		539150*	39,03 €	46,45 €
		539154*	39,03 €	46,45 €
		541560	30,21 €	35,95 €
		541568*	39,03 €	46,45 €
		541577*	39,03 €	46,45 €
		544769	30,21 €	35,95 €
		544770*	39,03 €	46,45 €
		544771*	39,03 €	46,45 €
		537370	30,21 €	35,95 €
		537382*	39,03 €	46,45 €
		537394*	39,03 €	46,45 €
		544784	30,21 €	35,95 €
		544785*	39,03 €	46,45 €
		544786*	39,03 €	46,45 €
		541557	30,21 €	35,95 €
		541565*	39,03 €	46,45 €
		541574*	39,03 €	46,45 €
		540242	30,21 €	35,95 €
		540250*	39,03 €	46,45 €
		540261*	39,03 €	46,45 €

Verpackung in Karton und Folie. Abgabe nur in ganzen Packs.

¹ Holznachbildung

*) Kein Lagertortiment, auftragsbezogene Abwicklung ab 10 m². Lieferzeit auf Anfrage.
HDF-Easy-Bodenprofil erhältlich, siehe Seite 226.



Nutzungsklasse: 23/33

Abriebklasse: AC6

Dicke: 8 mm

Dicke mit Silent Pro/ Silent CT: 10 mm

Deckmaßberechnung: 193 x 1282 mm

TRITTY 200 AQUA

LAMINATBODEN

Landhausdiele 4V

Alle in rot abgedruckten Artikel ab 10 m² optional auftragsbezogen auch mit Silent CT oder Silent Pro erhältlich (Lieferzeit auf Anfrage).

Alle Laminatbodenartikel mit in der Preisliste schwarz abgedruckter Silent Pro- bzw. Silent CT-Artikelnummer sind Lagerartikel.

alle Preisangaben in €/m²



TRITTY 200 Aqua	TRITTY 200 Aqua Silent Pro	TRITTY 200 Aqua Silent CT
0,247 m ² /Element	0,247 m ² /Element	0,247 m ² /Element
8 Stück/Pack = 1,98 m ²	7 Stück/Pack = 1,73 m ²	7 Stück/Pack = 1,73 m ²
52 Pack/Palette = 102,96 m ²	44 Pack/Palette = 76,12 m ²	24 Pack/Palette = 41,52 m ²
7,36 kg/m ²	9,26 kg/m ²	7,36 kg/m ²
14,57 kg/Pack	16,02 kg/Pack	12,73 kg/Pack
757,64 kg/Palette	704,88 kg/Palette	305,52 kg/Palette

Design/Dekor	Dämmung	Art.Nr.	ohne MwSt.	inkl. MwSt.
 Landhausdiele 4V Eiche Portland¹ natur Passende Sockelleiste Art.Nr. 411280		540245	30,21 €	35,95 €
		540253*	39,03 €	46,45 €
		540264*	39,03 €	46,45 €
 Landhausdiele 4V Eiche Flavia natur Passende Sockelleiste Art.Nr. 412408		544766	30,21 €	35,95 €
		544767*	39,03 €	46,45 €
		544768*	39,03 €	46,45 €
 Landhausdiele 4V Eiche Sicilia¹ natur Passende Sockelleiste Art.Nr. 411632		537371	30,21 €	35,95 €
		537383*	39,03 €	46,45 €
		537395*	39,03 €	46,45 €
 Landhausdiele 4V Eiche Metallic natur Passende Sockelleiste Art.Nr. 412410		544775	30,21 €	35,95 €
		544776*	39,03 €	46,45 €
		544777*	39,03 €	46,45 €
 Landhausdiele 4V Eiche Eleganza¹ geräuchert Passende Sockelleiste Art.Nr. 411625		542056	30,21 €	35,95 €
		542057*	39,03 €	46,45 €
		542058*	39,03 €	46,45 €
 Landhausdiele 4V Eiche Flavia¹ geräuchert Passende Sockelleiste Art.Nr. 411625		544763	30,21 €	35,95 €
		544764*	39,03 €	46,45 €
		544765*	39,03 €	46,45 €
 Landhausdiele 4V Nussbaum Vario Passende Sockelleiste Art.Nr. 412413		544778	30,21 €	35,95 €
		544779*	39,03 €	46,45 €
		544780*	39,03 €	46,45 €
 Landhausdiele 4V Akazie¹ Vario Passende Sockelleiste Art.Nr. 412411		544787	30,21 €	35,95 €
		544788*	39,03 €	46,45 €
		544789*	39,03 €	46,45 €

Verpackung in Karton und Folie. Abgabe nur in ganzen Packs.

¹ Holznachbildung

*) Kein Lagersortiment, auftragsbezogene Abwicklung ab 10 m². Lieferzeit auf Anfrage.

HDF-Easy-Bodenprofil erhältlich, siehe Seite 226.

TRITTY 100 Gran Via

Der Design Laminatboden
im XL-Format für gehobene
Ansprüche



Dicke: 8 mm
Deckmaßberechnung: 243 x 2200 mm



www.blauer-engel.de/uz176



**Fold Down
locking system**



Nutzungsklasse: 23/32

Abriebklasse: AC4

Dicke: 8 mm

Dicke mit Silent Pro/ Silent CT: 10 mm

Deckmaßberechnung: 243 x 2200 mm

TRITTY 100

LAMINATBODEN

Gran Via 4V

Alle in rot abgedruckten Artikel ab 10 m² optional auftragsbezogen auch mit Silent CT oder Silent Pro erhältlich (Lieferzeit auf Anfrage).

Alle Laminatbodenartikel mit in der Preisliste schwarz abgedruckter Silent Pro- bzw. Silent CT-Artikelnummer sind Lagerartikel.

TRITTY 100 Gran Via 4V

0,535 m²/Element
5 Stück/Pack = 2,68 m²
39 Pack/Palette = 104,52 m²
7,21 kg/m²
19,32 kg/Pack
753,48 kg/Palette

TRITTY 100 Gran Via 4V Silent Pro

0,535 m²/Element
4 Stück/Pack = 2,14 m²
39 Pack/Palette = 83,46 m²
9,11 kg/m²
19,50 kg/Pack
760,50 kg/Palette

TRITTY 100 Gran Via 4V Silent CT

0,535 m²/Element
4 Stück/Pack = 2,14 m²
18 Pack/Palette = 38,52 m²
7,21 kg/m²
15,43 kg/Pack
277,74 kg/Palette

alle Preisangaben in € /m²



Design/Dekor	Dämmung	Art.Nr.	ohne MwSt.	inkl. MwSt.
		538765	30,21 €	35,95 €
		538774*	39,03 €	46,45 €
		538783*	39,03 €	46,45 €
		541518	30,21 €	35,95 €
		541527*	39,03 €	46,45 €
		541536*	39,03 €	46,45 €
		531917	30,21 €	35,95 €
		532625*	39,03 €	46,45 €
		532821*	39,03 €	46,45 €
		544741	30,21 €	35,95 €
		544742*	39,03 €	46,45 €
		544743*	39,03 €	46,45 €
		541513	30,21 €	35,95 €
		541522*	39,03 €	46,45 €
		541531*	39,03 €	46,45 €
		538770	30,21 €	35,95 €
		538779*	39,03 €	46,45 €
		538788*	39,03 €	46,45 €
		541521	30,21 €	35,95 €
		541530*	39,03 €	46,45 €
		541539*	39,03 €	46,45 €
		541514	30,21 €	35,95 €
		541523*	39,03 €	46,45 €
		541532*	39,03 €	46,45 €
		544726	30,21 €	35,95 €
		544727*	39,03 €	46,45 €
		544728*	39,03 €	46,45 €

Verpackung in Karton und Folie. Abgabe nur in ganzen Packs.

¹ Holznachbildung

*) Kein Lagersortiment, auftragsbezogene Abwicklung ab 10 m². Lieferzeit auf Anfrage.

HDF-Easy-Bodenprofil erhältlich, siehe Seite 226.

Alle in rot abgedruckten Artikel ab 10 m² optional auftragsbezogen auch mit Silent CT oder Silent Pro erhältlich (Lieferzeit auf Anfrage).

Alle Laminatbodenartikel mit in der Preisliste schwarz abgedruckter Silent Pro- bzw. Silent CT-Artikelnummer sind Lagerartikel.









TRITTY 100 Gran Via 4V
0,535 m²/Element
5 Stück/Pack = 2,68 m²
39 Pack/Palette = 104,52 m²
7,21 kg/m²
19,32 kg/Pack
753,48 kg/Palette

TRITTY 100 Gran Via 4V Silent Pro
0,535 m²/Element
4 Stück/Pack = 2,14 m²
39 Pack/Palette = 83,46 m²
9,11 kg/m²
19,50 kg/Pack
760,50 kg/Palette

TRITTY 100 Gran Via 4V Silent CT
0,535 m²/Element
4 Stück/Pack = 2,14 m²
18 Pack/Palette = 38,52 m²
7,21 kg/m²
15,43 kg/Pack
277,74 kg/Palette



alle Preisangaben in € /m²

Design/Dekor	Dämmung	Art.Nr.	ohne MwSt.	inkl. MwSt.
 Gran Via 4V Eiche italica¹ creme Passende Sockelleiste Art.Nr. 411583		530693	30,21 €	35,95 €
		531293*	39,03 €	46,45 €
		531342*	39,03 €	46,45 €
 Gran Via 4V Eiche Emilia¹ puro Passende Sockelleiste Art.Nr. 411582		538769	30,21 €	35,95 €
		538778	36,51 €	43,45 €
		538787	38,19 €	45,45 €
 Gran Via 4V Eiche Eleganza¹ puro Passende Sockelleiste Art.Nr. 411584		541517	30,21 €	35,95 €
		541526*	39,03 €	46,45 €
		541535*	39,03 €	46,45 €
 Gran Via 4V Eiche Portland¹ puro Passende Sockelleiste Art.Nr. 411587		533140	30,21 €	35,95 €
		533145	36,51 €	43,45 €
		533147	38,19 €	45,45 €
 Gran Via 4V Eiche Veneto¹ crema Passende Sockelleiste Art.Nr. 411207		535269	30,21 €	35,95 €
		535862*	39,03 €	46,45 €
		535863*	39,03 €	46,45 €
 NEU Gran Via 4V Eiche Flavia¹ puro Passende Sockelleiste Art.Nr. 411587		544735	30,21 €	35,95 €
		544736*	39,03 €	46,45 €
		544737*	39,03 €	46,45 €
 Gran Via 4V Alpineiche¹ natur Passende Sockelleiste Art.Nr. 411567		526709	30,21 €	35,95 €
		531290	36,51 €	43,45 €
		527433	38,19 €	45,45 €
 Gran Via 4V Eiche Veneto¹ natur Passende Sockelleiste Art.Nr. 411592		541520	30,21 €	35,95 €
		541529*	39,03 €	46,45 €
		541538*	39,03 €	46,45 €
 Gran Via 4V Eiche italica¹ natur Passende Sockelleiste Art.Nr. 411190		530338	30,21 €	35,95 €
		531995*	39,03 €	46,45 €
		530339*	39,03 €	46,45 €

Verpackung in Karton und Folie. Abgabe nur in ganzen Packs.

¹ Holznachbildung

*) Kein Lagersortiment, auftragsbezogene Abwicklung ab 10 m². Lieferzeit auf Anfrage.
HDF-Easy-Bodenprofil erhältlich, siehe Seite 226.



Nutzungsklasse: 23/32

Abriebklasse: AC4

Dicke: 8 mm

Dicke mit Silent Pro/ Silent CT: 10 mm

Deckmaßberechnung: 243 x 2200 mm

TRITTY 100

LAMINATBODEN

Gran Via 4V

Alle in rot abgedruckten Artikel ab 10 m² optional auftragsbezogen auch mit Silent CT oder Silent Pro erhältlich (Lieferzeit auf Anfrage).

Alle Laminatbodenartikel mit in der Preisliste schwarz abgedruckter Silent Pro- bzw. Silent CT-Artikelnummer sind Lagerartikel.

TRITTY 100 Gran Via 4V

0,535 m²/Element
5 Stück/Pack = 2,68 m²
39 Pack/Palette = 104,52 m²
7,21 kg/m²
19,32 kg/Pack
753,48 kg/Palette

TRITTY 100 Gran Via 4V Silent Pro









0,535 m²/Element
4 Stück/Pack = 2,14 m²
39 Pack/Palette = 83,46 m²
9,11 kg/m²
19,50 kg/Pack
760,50 kg/Palette

TRITTY 100 Gran Via 4V Silent CT

0,535 m²/Element
4 Stück/Pack = 2,14 m²
18 Pack/Palette = 38,52 m²
7,21 kg/m²
15,43 kg/Pack
277,74 kg/Palette

alle Preisangaben in € /m²



Design/Dekor	Dämmung	Art.Nr.	ohne MwSt.	inkl. MwSt.
NEU  Passende Sockelleiste Art.Nr. 412390		544744	30,21 €	35,95 €
		544745*	39,03 €	46,45 €
		544746*	39,03 €	46,45 €
 Passende Sockelleiste Art.Nr. 411581		538772	30,21 €	35,95 €
		538781	36,51 €	43,45 €
		538790	38,19 €	45,45 €
 Passende Sockelleiste Art.Nr. 411580		541516	30,21 €	35,95 €
		541525*	39,03 €	46,45 €
		541534*	39,03 €	46,45 €
 Passende Sockelleiste Art.Nr. 411197		533141	30,21 €	35,95 €
		533909	36,51 €	43,45 €
		533148	38,19 €	45,45 €
NEU  Passende Sockelleiste Art.Nr. 412386		544732	30,21 €	35,95 €
		544733*	39,03 €	46,45 €
		544734*	39,03 €	46,45 €
 Passende Sockelleiste Art.Nr. 411169		526712	30,21 €	35,95 €
		531289	36,51 €	43,45 €
		527956	38,19 €	45,45 €
 Passende Sockelleiste Art.Nr. 411574		538773	30,21 €	35,95 €
		538782*	39,03 €	46,45 €
		538791*	39,03 €	46,45 €
 Passende Sockelleiste Art.Nr. 411578		542053	30,21 €	35,95 €
		542054*	39,03 €	46,45 €
		542055*	39,03 €	46,45 €
NEU  Passende Sockelleiste Art.Nr. 411578		544729	30,21 €	35,95 €
		544730*	39,03 €	46,45 €
		544731*	39,03 €	46,45 €

Verpackung in Karton und Folie. Abgabe nur in ganzen Packs.

¹ Holznachbildung

^{*)} Kein Lagersortiment, auftragsbezogene Abwicklung ab 10 m². Lieferzeit auf Anfrage.

HDF-Easy-Bodenprofil erhältlich, siehe Seite 226.

Nutzungsklasse: 23/32

Abriebklasse: AC4

Dicke: 8 mm

Dicke mit Silent Pro/ Silent CT: 10 mm

Deckmaßberechnung: 243 x 2200 mm



Alle in rot abgedruckten Artikel ab 10 m² optional auftragsbezogen auch mit Silent CT oder Silent Pro erhältlich (Lieferzeit auf Anfrage).

Alle Laminatbodenartikel mit in der Preisliste schwarz abgedruckter Silent Pro- bzw. Silent CT-Artikelnummer sind Lagerartikel.

TRITTY 100 Gran Via 4V	TRITTY 100 Gran Via 4V Silent Pro	TRITTY 100 Gran Via 4V Silent CT
0,535 m ² /Element	0,535 m ² /Element	0,535 m ² /Element
5 Stück/Pack = 2,68 m ²	4 Stück/Pack = 2,14 m ²	4 Stück/Pack = 2,14 m ²
39 Pack/Palette = 104,52 m ²	39 Pack/Palette = 83,46 m ²	18 Pack/Palette = 38,52 m ²
7,21 kg/m ²	9,11 kg/m ²	7,21 kg/m ²
19,32 kg/Pack	19,50 kg/Pack	15,43 kg/Pack
753,48 kg/Palette	760,50 kg/Palette	277,74 kg/Palette

alle Preisangaben in € /m²



Design/Dekor	Dämmung	Art.Nr.	ohne MwSt.	inkl. MwSt.
NEU  Gran Via 4V Nussbaum¹ Vario  Passende Sockelleiste Art.Nr. 412391		544738	30,21 €	35,95 €
		544739*	39,03 €	46,45 €
		544740*	39,03 €	46,45 €
NEU  Gran Via 4V Akazie¹ Vario  Passende Sockelleiste Art.Nr. 412389		544747	30,21 €	35,95 €
		544748*	39,03 €	46,45 €
		544749*	39,03 €	46,45 €

Verpackung in Karton und Folie. Abgabe nur in ganzen Packs.

¹ Holznachbildung

*) Kein Lagersortiment, auftragsbezogene Abwicklung ab 10 m². Lieferzeit auf Anfrage.
HDF-Easy-Bodenprofil erhältlich, siehe Seite 226.

HARO TRITTY 100
Gran Via 4V
Eiche italica creme
authentic
(Holznachbildung)

TRITTY 100 Landhausdiele

Der Design Laminatboden
für gehobene Ansprüche



Dicke: 8 mm
Deckmaßberechnung: 193 x 1282 mm



www.blauer-engel.de/uz176



**Fold Down
locking system**



Nutzungsklasse: 23/32

Abriebklasse: AC4

Dicke: 8 mm

Dicke mit Silent Pro/ Silent CT: 10 mm

Deckmaßberechnung: 193 x 1282 mm

TRITTY 100

LAMINATBODEN

Landhausdiele 4V

Alle in rot abgedruckten Artikel ab 10 m² optional auftragsbezogen auch mit Silent CT oder Silent Pro erhältlich (Lieferzeit auf Anfrage).

Alle Laminatbodenartikel mit in der Preisliste schwarz abgedruckter Silent Pro- bzw. Silent CT-Artikelnummer sind Lagerartikel.

TRITTY 100

0,247 m²/Element

8 Stück/Pack = 1,98 m²

52 Pack/Palette = 102,96 m²

7,21 kg/m²

14,28 kg/Pack

742,56 kg/Palette

TRITTY 100 Silent Pro

0,247 m²/Element

7 Stück/Pack = 1,73 m²

52 Pack/Palette = 89,96 m²

9,11 kg/m²

15,76 kg/Pack

819,52 kg/Palette

TRITTY 100 Silent CT

0,247 m²/Element

7 Stück/Pack = 1,73 m²

24 Pack/Palette = 41,52 m²

7,21 kg/m²

12,47 kg/Pack

299,28 kg/Palette

alle Preisangaben in € /m²



Design/Dekor	Dämmung	Art.Nr.	ohne MwSt.	inkl. MwSt.
		538689	26,85 €	31,95 €
		538698*	35,67 €	42,45 €
		538707*	35,67 €	42,45 €
		541475	26,85 €	31,95 €
		541496*	35,67 €	42,45 €
		541509*	35,67 €	42,45 €
		538696	26,85 €	31,95 €
		538705*	35,67 €	42,45 €
		538714*	35,67 €	42,45 €
		544717	26,85 €	31,95 €
		544718*	35,67 €	42,45 €
		544719*	35,67 €	42,45 €
		541470	26,85 €	31,95 €
		541488*	35,67 €	42,45 €
		541503*	35,67 €	42,45 €
		538695	26,85 €	31,95 €
		538704*	35,67 €	42,45 €
		538713*	35,67 €	42,45 €
		541477	26,85 €	31,95 €
		541498*	35,67 €	42,45 €
		541511*	35,67 €	42,45 €
		541471	26,85 €	31,95 €
		541492*	35,67 €	42,45 €
		541505*	35,67 €	42,45 €
		544702	26,85 €	31,95 €
		544703*	35,67 €	42,45 €
		544704*	35,67 €	42,45 €

Verpackung in Karton und Folie. Abgabe nur in ganzen Packs.

¹ Holznachbildung

*) Kein Lagersortiment, auftragsbezogene Abwicklung ab 10 m². Lieferzeit auf Anfrage.

HDF-Easy-Bodenprofil erhältlich, siehe Seite 226.

Alle in rot abgedruckten Artikel ab 10 m² optional auftragsbezogen auch mit Silent CT oder Silent Pro erhältlich (Lieferzeit auf Anfrage).

Alle Laminatbodenartikel mit in der Preisliste schwarz abgedruckter Silent Pro- bzw. Silent CT-Artikelnummer sind Lagerartikel.

TRITTY 100	TRITTY 100 Silent Pro	TRITTY 100 Silent CT
0,247 m ² /Element	0,247 m ² /Element	0,247 m ² /Element
8 Stück/Pack = 1,98 m ²	7 Stück/Pack = 1,73 m ²	7 Stück/Pack = 1,73 m ²
52 Pack/Palette = 102,96 m ²	52 Pack/Palette = 89,96 m ²	24 Pack/Palette = 41,52 m ²
7,21 kg/m ²	9,11 kg/m ²	7,21 kg/m ²
14,28 kg/Pack	15,76 kg/Pack	12,47 kg/Pack
742,56 kg/Palette	819,52 kg/Palette	299,28 kg/Palette

alle Preisangaben in € /m²



Design/Dekor	Dämmung	Art.Nr.	ohne MwSt.	inkl. MwSt.
		538920	26,85 €	31,95 €
		538921*	35,67 €	42,45 €
		538922*	35,67 €	42,45 €
		538691	26,85 €	31,95 €
		538700	33,15 €	39,45 €
		538709	34,83 €	41,45 €
		541474	26,85 €	31,95 €
		541495*	35,67 €	42,45 €
		541508*	35,67 €	42,45 €
		533122	26,85 €	31,95 €
		533128	33,15 €	39,45 €
		533133	34,83 €	41,45 €
		535261	26,85 €	31,95 €
		535893*	35,67 €	42,45 €
		535894*	35,67 €	42,45 €
		544711	26,85 €	31,95 €
		544712*	35,67 €	42,45 €
		544713*	35,67 €	42,45 €
		542069	26,85 €	31,95 €
		542075	33,15 €	39,45 €
		542074	34,83 €	41,45 €
		541478	26,85 €	31,95 €
		541500*	35,67 €	42,45 €
		541512*	35,67 €	42,45 €
		530335	26,85 €	31,95 €
		530336*	35,67 €	42,45 €
		530337*	35,67 €	42,45 €

Verpackung in Karton und Folie. Abgabe nur in ganzen Packs.

¹ Holznachbildung

*) Kein Lagertortiment, auftragsbezogene Abwicklung ab 10 m². Lieferzeit auf Anfrage.
HDF-Easy-Bodenprofil erhältlich, siehe Seite 226.



Nutzungsklasse: 23/32

Abriebklasse: AC4

Dicke: 8 mm

Dicke mit Silent Pro/ Silent CT: 10 mm

Deckmaßberechnung: 193 x 1282 mm

TRITTY 100

LAMINATBODEN

Landhausdiele 4V

Alle in rot abgedruckten Artikel ab 10 m² optional auftragsbezogen auch mit Silent CT oder Silent Pro erhältlich (Lieferzeit auf Anfrage).

Alle Laminatbodenartikel mit in der Preisliste schwarz abgedruckter Silent Pro- bzw. Silent CT-Artikelnummer sind Lagerartikel.

TRITTY 100

0,247 m²/Element

8 Stück/Pack = 1,98 m²

52 Pack/Palette = 102,96 m²

7,21 kg/m²

14,28 kg/Pack

742,56 kg/Palette

TRITTY 100 Silent Pro

0,247 m²/Element

7 Stück/Pack = 1,73 m²

52 Pack/Palette = 89,96 m²

9,11 kg/m²

15,76 kg/Pack

819,52 kg/Palette

TRITTY 100 Silent CT

0,247 m²/Element

7 Stück/Pack = 1,73 m²

24 Pack/Palette = 41,52 m²

7,21 kg/m²

12,47 kg/Pack

299,28 kg/Palette

alle Preisangaben in € /m²



Design/Dekor	Dämmung	Art.Nr.	ohne MwSt.	inkl. MwSt.
NEU Landhausdiele 4V Ulme¹ Vario 		544720	26,85 €	31,95 €
		544721*	35,67 €	42,45 €
		544722*	35,67 €	42,45 €
 Landhausdiele 4V Eiche Emilia¹ Honig 		538692	26,85 €	31,95 €
		538701	33,15 €	39,45 €
 Landhausdiele 4V Eiche Eleganza¹ natur 		541473	26,85 €	31,95 €
		541494*	35,67 €	42,45 €
 Landhausdiele 4V Eiche Eleganza¹ natur 		541507*	35,67 €	42,45 €
		533123	26,85 €	31,95 €
 Landhausdiele 4V Eiche Portland¹ natur 		533129	33,15 €	39,45 €
		533134	34,83 €	41,45 €
NEU Landhausdiele 4V Eiche Flavia¹ natur 		544708	26,85 €	31,95 €
		544709*	35,67 €	42,45 €
 Landhausdiele 4V Eiche Flavia¹ natur 		544710*	35,67 €	42,45 €
		526678	26,85 €	31,95 €
 Landhausdiele 4V Eiche Altholz¹ 		528800	33,15 €	39,45 €
		527794	34,83 €	41,45 €
 Landhausdiele 4V Eiche Contura¹ geräuchert 		538697	26,85 €	31,95 €
		538706*	35,67 €	42,45 €
 Landhausdiele 4V Eiche Contura¹ geräuchert 		538715*	35,67 €	42,45 €
		542050	26,85 €	31,95 €
 Landhausdiele 4V Eiche Eleganza¹ geräuchert 		542051*	35,67 €	42,45 €
		542052*	35,67 €	42,45 €
NEU Landhausdiele 4V Eiche Flavia¹ geräuchert 		544705	26,85 €	31,95 €
		544706*	35,67 €	42,45 €
		544707*	35,67 €	42,45 €

Verpackung in Karton und Folie. Abgabe nur in ganzen Packs.

¹ Holznachbildung

*) Kein Lagersortiment, auftragsbezogene Abwicklung ab 10 m². Lieferzeit auf Anfrage.

HDF-Easy-Bodenprofil erhältlich, siehe Seite 226.

Nutzungsstufe: 23/32

Abriebklasse: AC4

Dicke: 8 mm

Dicke mit Silent Pro / Silent CT: 10 mm

Deckmaßberechnung: 193 x 1282 mm



Alle in rot abgedruckten Artikel ab 10 m² optional auftragsbezogen auch mit Silent CT oder Silent Pro erhältlich (Lieferzeit auf Anfrage).

Alle Laminatbodenartikel mit in der Preisliste schwarz abgedruckter Silent Pro- bzw. Silent CT-Artikelnummer sind Lagerartikel.

TRITTY 1000,247 m²/Element8 Stück/Pack = 1,98 m²52 Pack/Palette = 102,96 m²7,21 kg/m²

14,28 kg/Pack

742,56 kg/Palette

TRITTY 100 Silent Pro0,247 m²/Element7 Stück/Pack = 1,73 m²52 Pack/Palette = 89,96 m²9,11 kg/m²

15,76 kg/Pack

819,52 kg/Palette

TRITTY 100 Silent CT0,247 m²/Element7 Stück/Pack = 1,73 m²24 Pack/Palette = 41,52 m²7,21 kg/m²

12,47 kg/Pack

299,28 kg/Palette

alle Preisangaben in € /m²

Design/Dekor	Dämmung	Art.Nr.	ohne MwSt.	inkl. MwSt.
NEU  Landhausdiele 4V Nussbaum¹ Vario Passende Sockelleiste Art.Nr. 412391		544714	26,85 €	31,95 €
		544715*	35,67 €	42,45 €
		544716*	35,67 €	42,45 €
NEU  Landhausdiele 4V Akazie¹ Vario Passende Sockelleiste Art.Nr. 412389		544723	26,85 €	31,95 €
		544724*	35,67 €	42,45 €
		544725*	35,67 €	42,45 €

Verpackung in Karton und Folie. Abgabe nur in ganzen Packs.

¹ Holznachbildung

*) Kein Lagersortiment, auftragsbezogene Abwicklung ab 10 m². Lieferzeit auf Anfrage.
 HDF-Easy-Bodenprofil erhältlich, siehe Seite 226.



HARO TRITTY 100
Landhausdielen 4V
Eiche Veneto mocca
authentic matt
(Holznachbildung)

TRITTY 100 Campus

Der Design Laminatboden
im Breitformat für gehobene
Ansprüche

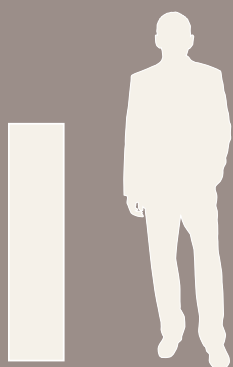

Dicke: 8 mm
Deckmaßberechnung: 243 x 1282 mm



www.blauer-engel.de/uz176

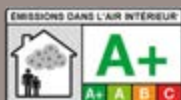

**Fold Down
locking system**

HARO
25
Jahre
Garantie

HARO
5
Jahre
Garantie

Nutzungsklasse: 23/32

Abriebklasse: AC4

Dicke: 8 mm

Dicke mit Silent Pro/ Silent CT: 10 mm

Deckmaßberechnung: 243 x 1282 mm

TRITTY 100

LAMINATBODEN

Campus 4V

Alle in rot abgedruckten Artikel ab 10 m² optional auftragsbezogen auch mit Silent CT oder Silent Pro erhältlich (Lieferzeit auf Anfrage).

Alle Laminatbodenartikel mit in der Preisliste schwarz abgedruckter Silent Pro- bzw. Silent CT-Artikelnummer sind Lagerartikel.

Tritty 100 Campus 4V

0,312 m²/Element
8 Stück/Pack = 2,49 m²
39 Pack/Palette = 97,11 m²
7,21 kg/m²
17,95 kg/Pack
700,05 kg/Palette

Tritty 100 Campus 4V Silent Pro









0,312 m²/Element
7 Stück/Pack = 2,18 m²
39 Pack/Palette = 85,02 m²
9,11 kg/m²
19,86 kg/Pack
774,54 kg/Palette

Tritty 100 Campus 4V Silent CT

0,312 m²/Element
7 Stück/Pack = 2,18 m²
18 Pack/Palette = 39,24 m²
7,21 kg/m²
15,72 kg/Pack
282,96 kg/Palette

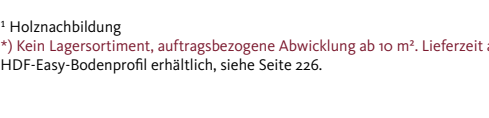

alle Preisangaben in €/m²

Design/Dekor	Dämmung	Art.Nr.	ohne MwSt.	inkl. MwSt.
 <p>NEU</p> <p>Campus 4V Eiche Contura' steingrau</p> <p>Passende Sockelleiste Art.Nr. 411211</p>		532066	28,53 €	33,95 €
		544750*	37,35 €	44,45 €
		532767*	37,35 €	44,45 €
 <p>NEU</p> <p>Campus 4V Eiche Flavia' grau</p> <p>Passende Sockelleiste Art.Nr. 412385</p>		544754	28,53 €	33,95 €
		544755*	37,35 €	44,45 €
 <p>Passende Sockelleiste Art.Nr. 412385</p>		544756*	37,35 €	44,45 €
	 <p>Campus 4V Eiche italica' creme</p> <p>Passende Sockelleiste Art.Nr. 411583</p>		532060	28,53 €
		532868*	37,35 €	44,45 €
		532384*	37,35 €	44,45 €
 <p>Campus 4V Eiche Emilia' puro</p> <p>Passende Sockelleiste Art.Nr. 411582</p>		538750	28,53 €	33,95 €
		538756*	37,35 €	44,45 €
 <p>Passende Sockelleiste Art.Nr. 411582</p>		538762*	37,35 €	44,45 €
	 <p>NEU</p> <p>Campus 4V Eiche Portland' puro</p> <p>Passende Sockelleiste Art.Nr. 411587</p>		544751	28,53 €
		544752*	37,35 €	44,45 €
		544753*	37,35 €	44,45 €
 <p>Campus 4V Alpineiche' natur</p> <p>Passende Sockelleiste Art.Nr. 411567</p>		532063	28,53 €	33,95 €
		532674*	37,35 €	44,45 €
 <p>Passende Sockelleiste Art.Nr. 411567</p>		532466*	37,35 €	44,45 €
	 <p>Campus 4V Eiche Emilia' Honig</p> <p>Passende Sockelleiste Art.Nr. 411581</p>		541541	28,53 €
		541545*	37,35 €	44,45 €
		541549*	37,35 €	44,45 €
<p>NEU</p> <p>Campus 4V Eiche Flavia' geräuchert</p> <p>Passende Sockelleiste Art.Nr. 411578</p>		544757	28,53 €	33,95 €
		544758*	37,35 €	44,45 €
		544759*	37,35 €	44,45 €

LAMINATBODEN

¹ Holznachbildung

*) Kein Lagersortiment, auftragsbezogene Abwicklung ab 10 m². Lieferzeit auf Anfrage.
HDF-Easy-Bodenprofil erhältlich, siehe Seite 226.

TRITTY 90 Landhausdiele

Trendiges Bodendesign –
schön und robust



Dicke: 7 mm
Deckmaßberechnung: 193 x 1282 mm



www.blauer-engel.de/uz176

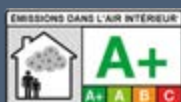

**Fold Down
locking system**



Nutzungsklasse: 23/32

Abriebklasse: AC4

Dicke: 7 mm

Dicke mit Silent Pro/ Silent CT: 9 mm

Deckmaßberechnung: 193 x 1282 mm

TRITTY 90

LAMINATBODEN

Landhausdiele 4V

Alle in rot abgedruckten Artikel ab 10 m² optional auftragsbezogen auch mit Silent CT oder Silent Pro erhältlich (Lieferzeit auf Anfrage).

Alle Laminatbodenartikel mit in der Preisliste schwarz abgedruckter Silent Pro- bzw. Silent CT-Artikelnummer sind Lagerartikel.

alle Preisangaben in € /m²



TRITTY 90	TRITTY 90 Silent Pro	TRITTY 90 Silent CT
0,247 m ² /Element	0,247 m ² /Element	0,247 m ² /Element
9 Stück/Pack = 2,22 m ²	7 Stück/Pack = 1,73 m ²	7 Stück/Pack = 1,73 m ²
52 Pack/Palette = 115,44 m ²	52 Pack/Palette = 89,96 m ²	24 Pack/Palette = 41,52 m ²
6,41 kg/m ²	8,31 kg/m ²	6,41 kg/m ²
14,23 kg/Pack	14,38 kg/Pack	11,09 kg/Pack
739,96 kg/Palette	747,76 kg/Palette	266,16 kg/Palette

Design/Dekor	Dämmung	Art.Nr.	ohne MwSt.	inkl. MwSt.
NEU Landhausdiele 4V Eiche Flavia¹ weiß Passende Sockelleiste Art.Nr. 411568		544699	20,97 €	24,95 €
		544700*	29,79 €	35,45 €
		544701*	29,79 €	35,45 €
NEU Landhausdiele 4V Eiche Torri¹ grau Passende Sockelleiste Art.Nr. 412384		544696	20,97 €	24,95 €
		544697	27,27 €	32,45 €
		544698	28,95 €	34,45 €
NEU Landhausdiele 4V Eiche Bari¹ grau Passende Sockelleiste Art.Nr. 412378		544678	20,97 €	24,95 €
		544679	27,27 €	32,45 €
		544680	28,95 €	34,45 €
NEU Landhausdiele 4V Pinie Florenz¹ Passende Sockelleiste Art.Nr. 412381		544687	20,97 €	24,95 €
		544688*	29,79 €	35,45 €
		544689*	29,79 €	35,45 €
 Landhausdiele 4V Eiche italica¹ creme Passende Sockelleiste Art.Nr. 411583		538653	20,97 €	24,95 €
		538669	27,27 €	32,45 €
		538683	28,95 €	34,45 €
NEU Landhausdiele 4V Eiche Bari¹ puro Passende Sockelleiste Art.Nr. 412380		544684	20,97 €	24,95 €
		544685*	29,79 €	35,45 €
		544686*	29,79 €	35,45 €
 Landhausdiele 4V Eiche Melina¹ puro Passende Sockelleiste Art.Nr. 411584		535238	20,97 €	24,95 €
		535246	27,27 €	32,45 €
		535254	28,95 €	34,45 €
NEU Landhausdiele 4V Kastanie Varese¹ Passende Sockelleiste Art.Nr. 412383		544693	20,97 €	24,95 €
		544694	27,27 €	32,45 €
		544695	28,95 €	34,45 €
NEU Landhausdiele 4V Eiche Bari¹ natur Passende Sockelleiste Art.Nr. 412379		544681	20,97 €	24,95 €
		544682	27,27 €	32,45 €
		544683	28,95 €	34,45 €

Verpackung in Karton und Folie. Abgabe nur in ganzen Packs.

¹ Holznachbildung

*) Kein Lagersortiment, auftragsbezogene Abwicklung ab 10 m². Lieferzeit auf Anfrage.

Nutzungsstufe: 23/32

Abriebklasse: AC4

Dicke: 7 mm

Dicke mit Silent Pro/ Silent CT: 9 mm

Deckmaßberechnung: 193 x 1282 mm



Alle in rot abgedruckten Artikel ab 10 m² optional auftragsbezogen auch mit Silent CT oder Silent Pro erhältlich (Lieferzeit auf Anfrage).

Alle Laminatbodenartikel mit in der Preisliste schwarz abgedruckter Silent Pro- bzw. Silent CT-Artikelnummer sind Lagerartikel.

TRITTY 900,247 m²/Element9 Stück/Pack = 2,22 m²52 Pack/Palette = 115,44 m²6,41 kg/m²

14,23 kg/Pack

739,96 kg/Palette

TRITTY 90 Silent Pro0,247 m²/Element7 Stück/Pack = 1,73 m²52 Pack/Palette = 89,96 m²8,31 kg/m²

14,38 kg/Pack



747,76 kg/Palette

TRITTY 90 Silent CT0,247 m²/Element7 Stück/Pack = 1,73 m²24 Pack/Palette = 41,52 m²6,41 kg/m²

11,09 kg/Pack

266,16 kg/Palette

alle Preisangaben in € /m²

Design/Dekor	Dämmung	Art.Nr.	ohne MwSt.	inkl. MwSt.
 Landhausdiele 4V Eiche Savona' natur Passende Sockelleiste Art.Nr. 41199		538649	20,97 €	24,95 €
		538665	27,27 €	32,45 €
		538679	28,95 €	34,45 €
NEU  Landhausdiele 4V Eiche Bari' bernstein Passende Sockelleiste Art.Nr. 412377		544675	20,97 €	24,95 €
		544676*	29,79 €	35,45 €
		544677*	29,79 €	35,45 €
NEU  Landhausdiele 4V Nussbaum Cesano' Passende Sockelleiste Art.Nr. 412382		544690	20,97 €	24,95 €
		544691	27,27 €	32,45 €
		544692	28,95 €	34,45 €



Sonderedition NKL 31

Der perfekte Einsteigerboden

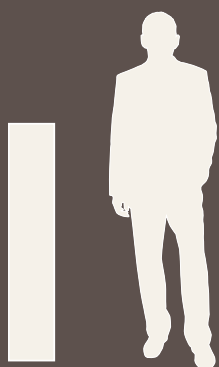

Dicke: 7 mm
Deckmaßberechnung: 193 x 1282 mm



www.blauer-engel.de/uz176



**Fold Down
locking system**



















Alle in rot abgedruckten Artikel ab 10 m² optional auftragsbezogen auch mit Silent Pro erhältlich (Lieferzeit auf Anfrage).

Sonderedition NKL 31
0,247 m²/Element
9 Stück/Pack = 2,22 m²
52 Pack/Palette = 115,44 m²
6,41 kg/m²
14,23 kg/Pack
739,96 kg/Palette

Sonderedition NKL 31 Silent Pro
0,247 m²/Element
7 Stück/Pack = 1,73 m²
52 Pack/Palette = 89,96 m²
8,31 kg/m²
14,38 kg/Pack
747,76 kg/Palette



alle Preisangaben in €/m²

Design/Dekor	Dämmung	Art.Nr.	ohne MwSt.	inkl. MwSt.
		544655	15,92 €	18,95 €
		544656*	24,75 €	29,45 €
Passende Sockelleiste Art.Nr. 411204				
		544657	15,92 €	18,95 €
		544658*	24,75 €	29,45 €
Passende Sockelleiste Art.Nr. 411594				
		544653	15,92 €	18,95 €
		544654*	24,75 €	29,45 €
Passende Sockelleiste Art.Nr. 411583				
		544651	15,92 €	18,95 €
		544652*	24,75 €	29,45 €
Passende Sockelleiste Art.Nr. 411583				
		544661	15,92 €	18,95 €
		544662*	24,75 €	29,45 €
Passende Sockelleiste Art.Nr. 412371				
		544659	15,92 €	18,95 €
		544660*	24,75 €	29,45 €
Passende Sockelleiste Art.Nr. 411596				
		544663	15,92 €	18,95 €
		544664*	24,75 €	29,45 €
Passende Sockelleiste Art.Nr. 412372				
		544671	15,92 €	18,95 €
		544672*	24,75 €	29,45 €
Passende Sockelleiste Art.Nr. 412376				
		544673	15,92 €	18,95 €
		544674*	24,75 €	29,45 €
Passende Sockelleiste Art.Nr. 41197				

Alle in rot abgedruckten Artikel ab 10 m² optional auftragsbezogen auch mit Silent Pro erhältlich (Lieferzeit auf Anfrage).

Sonderedition NKL 31







0,247 m²/Element
 9 Stück/Pack = 2,22 m²
 52 Pack/Palette = 115,44 m²
 6,41 kg/m²
 14,23 kg/Pack
 739,96 kg/Palette

Sonderedition NKL 31 Silent Pro

0,247 m²/Element
 7 Stück/Pack = 1,73 m²
 52 Pack/Palette = 89,96 m²
 8,31 kg/m²
 14,38 kg/Pack
 747,76 kg/Palette



alle Preisangaben in €/m²

Design/Dekor	Dämmung	Art.Nr.	ohne MwSt.	inkl. MwSt.
 <p>NEU</p> <p>Landhausdiele Eiche Scarpa¹ geräuchert</p> <p>Passende Sockelleiste Art.Nr. 412375</p>		544669	15,92 €	18,95 €
		544670*	24,75 €	29,45 €
 <p>NEU</p> <p>2-Stab Eiche Calabria¹</p> <p>Passende Sockelleiste Art.Nr. 412374</p>		544667	15,92 €	18,95 €
		544668*	24,75 €	29,45 €
 <p>NEU</p> <p>3-Stab Nussbaum¹</p> <p>Passende Sockelleiste Art.Nr. 412373</p>		544665	15,92 €	18,95 €
		544666*	24,75 €	29,45 €



HARO Sonderedition NKL 31
2-Stab
Graphiteiche
strukturiert matt
(Holznachbildung)



HARO CORKETT
Design Ronda natur



www.blauer-engel.de/uz176



**Fold Down
locking system**

HARO Korkboden

Korkböden verleihen Räumen eine besonders angenehme Atmosphäre zum Wohnen. Mit seinen wohngesunden, wärmedämmenden, elastischen und schallisierenden Eigenschaften gilt Kork als der Alleskönner unter den Bodenbelägen. Zudem zählt das Material Kork zu den nachhaltigsten Ressourcen für die Produktion moderner, natürlicher und umweltfreundlicher Böden – schließlich muss für die Korkgewinnung kein Baum gefällt werden.

HARO kombiniert all diese Vorteile mit der edlen Oberflächenoptik hochwertiger Parkettböden. Das Ergebnis ist eine moderne, neue Interpretation des traditionsreichen Rohstoffs Kork.

Technischer Aufbau

3-Schicht-Aufbau mit HDF-E1-Trägerplatte

- ❶ permaDur Versiegelung.
- ❷ Korkbelag:
 - Korkbelag Sirio: ca. 3 mm
 - Korkbelag Arteo XL 4V: ca. 2 mm
 - Gesamtdicke: ca. 11 mm
 - Gesamtdicke Sirio: ca. 10,5 mm
 - Gesamtdicke Arteo XL 4V: ca. 10 mm
- ❸ HDF-E1-Trägerplatte (ca. 6,8 mm)
- ❹ Kork-Trittschalldämmung (ca. 1,2 mm)



Kork Arteo XL 4V:

Außergewöhnliche Holzoptiken kombiniert mit den Vorteilen des reinen Naturproduktes Kork. Ständig trendig und außergewöhnlich, mit echter 4-seitiger Fase. Dielenabmessung: 195 x 1235 mm.

Kork klassisch:

Einfach angenehm, in klassischer Korkoptik. Dielenabmessung: 298 x 907 mm.

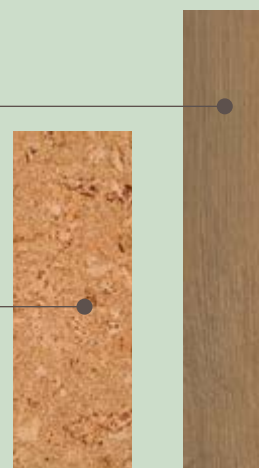





Abmessungen: 11 x 298 x 907 mm (Sirio 10,5 mm)**Deckbelagsdicke:** ca. 3,0 mm (Sirio ca. 2,5 mm)**Nutzungsstufe:** 23/31**Verpackung:** 7 Stück/Pack = 1,89 m²48 Pack/Palette = 90,72 m²8,22 kg/m²; 15,54 kg/Pack;

745,92 kg/Palette

3-Schicht-Aufbau mit HDF-E1-Trägerplatte

HARO
5
Jahre
Garantie

alle Preisangaben in €/m²

Design/Dekor		Oberfläche	Art.Nr.	ohne MwSt.	inkl. MwSt.
	Design Sirio * creme	<u>pD</u>	540406	45,29 €	53,90 €
	Passende Sockelleiste Art.Nr. 406991				
	Design Sirio * natur	<u>pD</u>	540789	41,09 €	48,90 €
	Passende Sockelleiste Art.Nr. 410798				
	Design Arcos antikweiß	<u>pD</u>	540790	52,86 €	62,90 €
	Passende Sockelleiste Art.Nr. 406990				
	Design Lagos natur	<u>pD</u>	540791	50,34 €	59,90 €
	Passende Sockelleiste Art.Nr. 410798				
	Design Ronda natur	<u>pD</u>	540792	52,86 €	62,90 €
	Passende Sockelleiste Art.Nr. 410798				













HARO CORKETT
DESIGN SIRIO
creme

Design Arto XL 4V



alle Preisangaben in € /m²

Design/Dekor	Oberfläche	Art.Nr.	ohne MwSt.	inkl. MwSt.
 <p>Design Arto XL 4V Eiche Portland weiß¹ strukturiert</p> <p>Passende Sockelleiste Art.Nr. 410415</p>	<u>pD</u>	537262	58,74 €	69,90 €
 <p>Design Arto XL 4V Eiche Portland invisible¹ strukturiert</p> <p>Passende Sockelleiste Art.Nr. 410414</p>	<u>pD</u>	537263	58,74 €	69,90 €
 <p>Design Arto XL 4V Eiche Portland naturel¹ strukturiert</p> <p>Passende Sockelleiste Art.Nr. 410412</p>	<u>pD</u>	537265	58,74 €	69,90 €
 <p>Design Arto XL 4V Eiche Portland dunkelgrau¹ strukturiert</p> <p>Passende Sockelleiste Art.Nr. 410413</p>	<u>pD</u>	537264	58,74 €	69,90 €
 <p>Design Arto XL 4V Shabby Oak weiß¹ strukturiert</p> <p>Passende Sockelleiste Art.Nr. 410418</p>	<u>pD</u>	537259	58,74 €	69,90 €
 <p>Design Arto XL 4V Shabby Oak invisible¹ strukturiert</p> <p>Passende Sockelleiste Art.Nr. 410417</p>	<u>pD</u>	537260	58,74 €	69,90 €
 <p>Design Arto XL 4V Shabby Oak grau¹ strukturiert</p> <p>Passende Sockelleiste Art.Nr. 410416</p>	<u>pD</u>	537261	58,74 €	69,90 €
 <p>Design Arto XL 4V Eiche duna¹ strukturiert</p> <p>Passende Sockelleiste Art.Nr. 409058</p>	<u>pD</u>	537258	58,74 €	69,90 €
 <p>Design Arto XL 4V Eiche italica natur¹ strukturiert</p> <p>Passende Sockelleiste Art.Nr. 409057</p>	<u>pD</u>	537257	58,74 €	69,90 €
 <p>Design Arto XL 4V Eiche italica geräuchert¹ strukturiert</p> <p>Passende Sockelleiste Art.Nr. 409056</p>	<u>pD</u>	537256	58,74 €	69,90 €



HARO Wall

Natürliche Schönheit als Raumkonzept

Natürlichkeit, Gemütlichkeit und Einrichtungen die Behaglichkeit vermitteln, sind das wichtigste Element bei der Wohnraumgestaltung. Mit HARO Wall haben Sie vielfältige Möglichkeiten Ihren Kunden Träume zu erfüllen.

Von Boden an der Wand, über Designholz an der Wand bis zu HARO Foldwall, der Designlösung für moderne Wandgestaltung bieten wir vielfältige Möglichkeiten.

HARO Wall – Boden an der Wand

Die speziell auf die HARO Böden abgestimmte Systemlösung bietet die Möglichkeit die Bodenbeläge einfach und schnell an die Wand zu bringen. Bei einer modernen Raumgestaltung spielen Böden an der Wand eine immer größere Rolle.

Sie können die Artikel von der Parkett Serie 4000, vom Designboden DISANO und Laminatboden an Wänden montieren.

Ganz leicht durch das Clicksystem mit Befestigungsklammern.

Für eine gelungene Optik teilbelegter Wände haben wir natürlich passende Abdeckleisten.



Clicksystem für die Wandverkleidung



Befestigungsschiene

Unterkonstruktion zur Montage des HARO Bodens an der Wand.
Geeignet für HARO Parkett Serie 4000 (13,5 mm), HARO Laminatboden (7 mm, 8 mm), DISANO ClassicAqua, DISANO LifeAqua, DISANO WaveAqua.
Für 1 m² Boden an der Wand werden benötigt:
- Parkett/Laminatboden: ca. 2,2 lfm

Länge: 250 cm
Höhe/Breite: 8x26 mm

Art.Nr.	Einzelabnahme	Mengenabnahme	€ ohne MwSt.	€ inkl. MwSt.
409374	1 St.	10 St.	3,03 €/lfm	3,60 €/lfm



Anfangs- und Endklammern

zur Montage der ersten und letzten Reihe des HARO Bodens an der Wand.
Geeignet für HARO Parkett Serie 4000 (13,5 mm), HARO Laminatboden TRITTY 90 / TRITTY 100 (7 mm, 8 mm).
Inklusive Schrauben

Inhalt pro Pack: 20 Stück

Art.Nr.	Einzelabnahme	Mengenabnahme	€ ohne MwSt.	€ inkl. MwSt.
409377	1 Pack	-	12,09 €/Pack	14,39 €/Pack



Befestigungsklammern

zur Montage des jeweiligen HARO Bodens an der Befestigungsschiene.
Geeignet für HARO Parkett Serie 4000, HARO Laminatboden TRITTY 90 / TRITTY 100 und Designboden DISANO.
Für 1 m² Wandverkleidung werden ca. 15 Klammern benötigt.

Inhalt pro Pack: 100 Stück

	Art.Nr.	Einzelabnahme	€ ohne MwSt.	€ inkl. MwSt.
für Parkett Serie 4000, 13,5 mm	409371	1 Pack	15,52 €/Pack	18,47 €/Pack
für Laminatboden TRITTY 200 Aqua / TRITTY 100; DISANO WaveAqua und LifeAqua	409372	1 Pack	15,52 €/Pack	18,47 €/Pack
für Laminatboden TRITTY 90 / Sonderedition NKL 31	410397	1 Pack	15,52 €/Pack	18,47 €/Pack
für Designboden DISANO ClassicAqua	411925	1 Pack	15,52 €/Pack	18,47 €/Pack

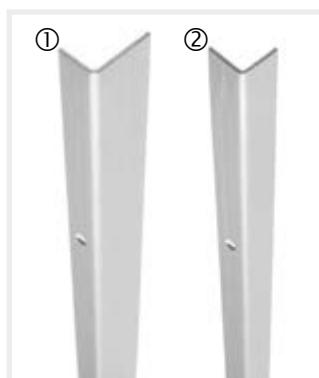

Abdeckleiste Aluminium für Parkett und Laminatboden

für elegante Abschlüsse des Bodens an der Wand.
Mittig versenkt gebohrt, Lochabstand 50 cm
Inklusive Schrauben.

Länge: 250 cm

	Art.Nr.	Einzelabnahme	Mengenabnahme	€ ohne MwSt.	€ inkl. MwSt.
Abdeckleiste Edelstahloptik für Parkett (15 x 20 mm) ①	409375	1 St.	-	17,20 €/lfm	20,47 €/lfm
Abdeckleiste Edelstahloptik für Laminatboden und Designboden DISANO (15 x 15 mm) ②	409376	1 St.	-	14,97 €/lfm	17,81 €/lfm



Abdeckleiste für Parkett und DISANO Designboden

für elegante Abschlüsse des Bodens an der Wand
Lieferzeit ca. 3 Wochen

Originaldielenlänge

	Art.Nr.	Einzelabnahme	Mengenabnahme	€ ohne MwSt.	€ inkl. MwSt.
Abdeckleiste aus Originalparkett-diele für Parkett (60 x 25 mm) ①	533195	1 St.	-	77,54 €/lfm	92,27 €/lfm
Abdeckleiste aus Originaldielen DISANO ClassicAqua ②	543635	1 St.	-	77,54 €/lfm	92,27 €/lfm

HARO Wall – Designholz an der Wand

Für alle, die es etwas außergewöhnlicher und designorientierter mögen, haben wir unsere beiden Serien Design Nevada und Design Patagonia im Programm. Im kleinen Format und in drei Dicken beim Nevada als lebhaftere Variante und im größeren Format mit nur einer Dicke, die Serie mit harmonischer Optik Patagonia.

Durch unser speziell entwickeltes Klebesystem mit vorkonfektionierten Klebestreifen auf der Dielenrückseite gelingt die Montage an der Wand ohne weiteres Zubehör einfach und schnell.



Designholz an der Wand

Design Nevada

in den Dicken 3,7 mm, 4,7 mm und 7,3 mm, gemischt pro Pack





Abmessungen: 62 x 496 mm**Verpackung:**60 Stück/Pack = 1,86 m² (3 Dicken gemischt)50 Pack/Palette = 93,00 m²3,06 kg/m²; 5,69 kg/Pack; 284,50 kg/PaletteZirbe: 2,22 kg/m²; 4,13 kg/Pack; 206,50 kg/Palette

	Holzart/Sortierung	Art.Nr.	€ ohne MwSt.	€ inkl. MwSt.
	Zirbe River ¹⁾ strukturiert roh	543347	58,74 €/m ²	69,90 €/m²
	Eiche River weiß ¹⁾ relief strukturiert geölt	538859	48,66 €/m ²	57,90 €/m²
	Eiche River ¹⁾ relief strukturiert geölt	535624	46,13 €/m ²	54,90 €/m²
	Raucheiche River invisible ¹⁾ relief strukturiert geölt	538860	50,34 €/m ²	59,90 €/m²
	Eiche River grau ¹⁾ relief strukturiert geölt	538861	48,66 €/m ²	57,90 €/m²

¹⁾ HARO Wall darf ausschließlich mit dem HARO Montageklebstoff befestigt werden.**Design Patagonia**

in der Dicke 11,2 mm

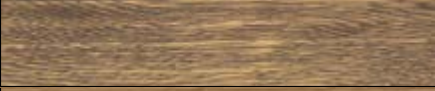
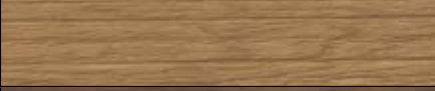
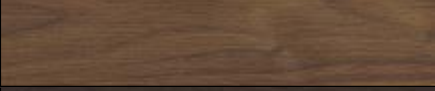
Abmessungen: 120 x 1000 mm**Verpackung:**24 St/Pack = 2,88 m²18 Pack/Palette = 51,84 m²5,34 kg/m²; 15,38 kg/Pack; 276,84 kg/Palette

	Holzart/Sortierung	Art.Nr.	€ ohne MwSt.	€ inkl. MwSt.
	Eiche River ¹⁾ strukturiert geölt	535625	92,35 €/m ²	109,90 €/m²
	Eiche River ¹⁾ relief strukturiert geölt	535626	96,55 €/m ²	114,90 €/m²
	Eiche Barrique River ¹⁾ relief strukturiert geölt	535627	121,76 €/m ²	144,90 €/m²
	Bernsteineiche River ¹⁾ relief strukturiert geölt	535628	100,76 €/m ²	119,90 €/m²
	Amerik. Nussbaum River ¹⁾²⁾ strukturiert geölt	535629	167,98 €/m ²	199,90 €/m²
	Thermoeiche Lake ¹⁾²⁾ strukturiert geölt	535630	100,76 €/m ²	119,90 €/m²
	Achateiche Lake ¹⁾ relief strukturiert geölt	535631	109,16 €/m ²	129,90 €/m²

¹⁾ HARO Wall darf ausschließlich mit dem HARO Montageklebstoff befestigt werden. ²⁾ Solange Vorrat reicht.**HARO Montageklebstoff**

- sehr gute Anfangshaftung
- dauerelastisch, geruchsfreie Aushärtung
- lösemittelfrei, silikonfrei, isocyanatfrei, frei von weichmachenden Bestandteilen
- vielseitig einsetzbar, z.B. für HARO Wall und HARO Stairs, Sockelleisten und Bodenprofile

Inhalt: 290 ml
Reicht für: 1 m²

Art.Nr.	Einzelabnahme	Mengenabnahme	€ ohne MwSt.	€ inkl. MwSt.
411160	1 St.	20 St.	15,88 €/St.	18,90 €/St.



HARO Foldwall

Einzigartiges Design zur Wandgestaltung

Wanddesign wird gerade in dieser Zeit zur Verschönerung des persönlichen Lebensumfeldes immer wichtiger. Mit HARO Foldwall haben Sie die Möglichkeit in Räumen Eyecatcher zu platzieren, Wände mit designorientierten Akzenten einen künstlerischen Touch zu verleihen.

An dem leicht zu montierenden Wandschienensystem werden die HARO Foldwall Elemente einfach mittels bereits rückseitig angebrachter Magnete an die Wandleiste angedockt. So können die HARO Foldwall Elemente jederzeit flexibel abgenommen, geändert oder ergänzt werden.







Foldwall

Foldwall 100

Designelement aus Holz

Abmessungen: 57 x 501,5 x 495 mm

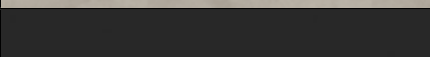
1 Stück/Pack = 0,248 m²

	Dekor	Art.Nr.	€ ohne MwSt.	€ inkl. MwSt.
	Foldwall 100 Sandeiche strukturiert ²⁾	543694	377,31 €/m ²	449,00 €/m²
	Foldwall 100 Bergeiche strukturiert ¹⁾²⁾	543695	377,31 €/m ²	449,00 €/m²
	Foldwall 100 Steineiche creme strukturiert ¹⁾²⁾	543696	377,31 €/m ²	449,00 €/m²
	Foldwall 100 Beton hell Steinstruktur ¹⁾³⁾	543697	377,31 €/m ²	449,00 €/m²
	Foldwall 100 Tiefschwarz Matt	543699	377,31 €/m ²	449,00 €/m²
	Foldwall 100 Schiefer anthrazit ³⁾	543701	377,31 €/m ²	449,00 €/m²

1) Kein Lagersortiment, auftragsbezogene Abwicklung auf Anfrage! 2) Holznachbildung 3) Steinnachbildung

Befestigungsschiene

Unterkonstruktion zur Montage von HARO Foldwall

Länge: 2000 mm

	Art.Nr.	€ ohne MwSt.	€ inkl. MwSt.
2000 mm	411752	9,16 €/lfm	10,90 €/lfm

Seitenabschluss Profil

Magnetisch einsetzbarer Seitenabschluss
für elegante Abschlüsse der HARO Foldwall

Länge: 505 mm

Höhe: 55 mm

	Art.Nr.	€ ohne MwSt.	€ inkl. MwSt.
Aluminium	411753	100,84 €/lfm	120,00 €/lfm
Schwarz	412026	100,84 €/lfm	120,00 €/lfm



HARO Akustik

Raumakustik so einfach und schön wie nie

Wesentlicher Teil eines guten und gesunden Raumklimas sind gute Schallverhältnisse. Sowohl im gewerblichen als auch im privaten Umfeld oder Homeoffice kann die Lärmentwicklung oft beträchtlich sein.

Mit HARO Akustik können Sie die Raumakustik ganz leicht gestalten und optimieren. Und das kombiniert mit beeindruckendem Design, leichter Montage, und hohen Absorberwerten.

Viele gute Gründe sich für HARO Akustik zu entscheiden.

Lassen Sie sich überraschen. Wir bieten Lösungen für die Schallreduzierung an Wand und Decke. In vielen Designs und bewährten Varianten.



Alle HARO Akustik
Artikel finden Sie im ge-
sonderten Katalog dazu.
Sie können diesen unter
der Artikelnummer
610123 bei uns bestellen
oder unter haro.com
herunterladen



HARO Stairs

Natürliche Schönheit als Raumkonzept

So fügen sich Treppen ästhetisch in die Raumszenierung ein. Die perfekte Optik in einem Wohnraum mit Treppe ergibt sich erst durch den gleichen Belag. So bekommt ein Raum einen stimmigen und eleganten Gesamteindruck. Mit dieser Kompetenz können Sie auch in Designfragen punkten.

Treppenverkleidung aus Original HARO Parkett

Egal ob Sie eine Betontreppe oder eine freitragende Treppe haben, mit HARO Stairs können Sie Ihren Wohnraum individuell gestalten und Ihre Treppe als verbindendes Designobjekt in Ihren Wohnraum integrieren - Dekorgleich oder im Kontrast zu Ihrem HARO Boden.

Die verschiedensten Möglichkeiten der Treppenverkleidungen, werden aus Original HARO Parkettböden gefertigt. Egal ob Sie Blockstufen, Formatplatten, die neuen Komplettstufen 3 in 1 oder einfach nur Treppenabschlusskanten benötigen, HARO hat das Richtige für Sie und Ihren individuellen Geschmack im Sortiment.



Blockstufen

für die Belegung von freitragenden Treppen und Betontreppen.
Ober- und Unterseite, sowie umlaufend alle 4 Kanten aus HARO Original Parkett.

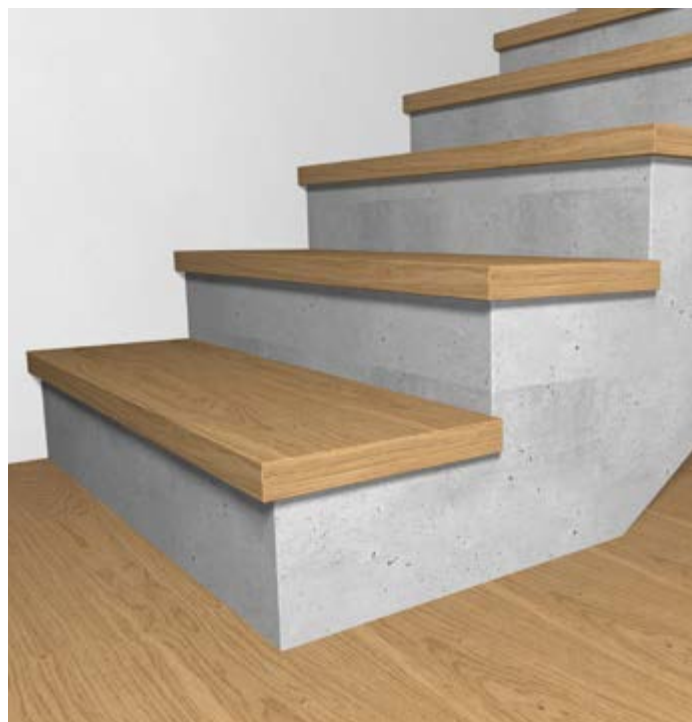

Komplettstufen 3 in 1

für die Verkleidung von Betontreppen.
Auftritt, Vorderkante und Setzstufe in Einem, aus HARO Original Parkett.



Komplettstufe 3 in 1 „Modern“

ohne Anleimer (1).
mit Anleimer (2).

Formatplatten

für die Verkleidung von Betontreppen.
Auftritt und Vorderkante in Einem, aus Original HARO Parkett.



Formatplatte „Klassik“

mit eingeschlagener Vorderkante (1).
optional mit seitlicher Winkelkante (2).



Formatplatte „Modern“

mit Verbindung zur Setzstufe (1).
ohne Verbindung (2).

Setzstufen

passend dazu – Setzstufen aus Original Parkett oder MDF weiß beschichtet.



Setzstufe mit einseitiger Verbindung aus Original Parkett (1).
Setzstufe ohne Verbindung, MDF weiß beschichtet (2).
Setzstufe ohne Verbindung aus Original Parkett (3).

Seitliche Treppenverkleidung

für die Verkleidung von Betontreppen

Alle Bauteile rechts und/oder links auf Gehrung geschnitten.



Treppenabschlusskanten

Das Einstiegssystem für die Verkleidung von Betontreppen.

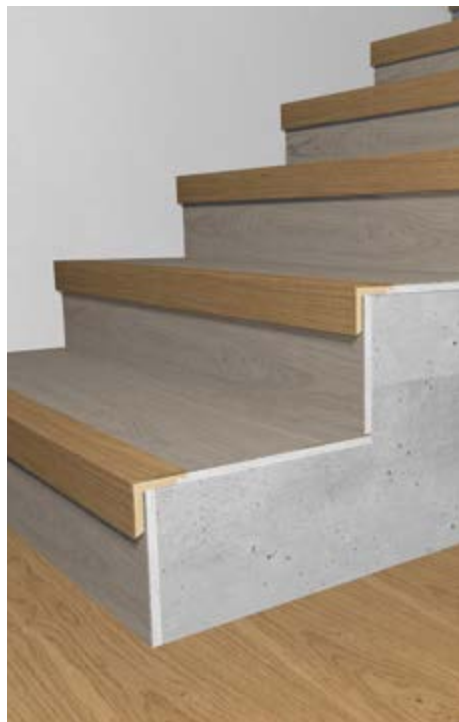

60 x 60 mm
einseitige Verbindung.



120 x 60 mm
beidseitige Verbindung.

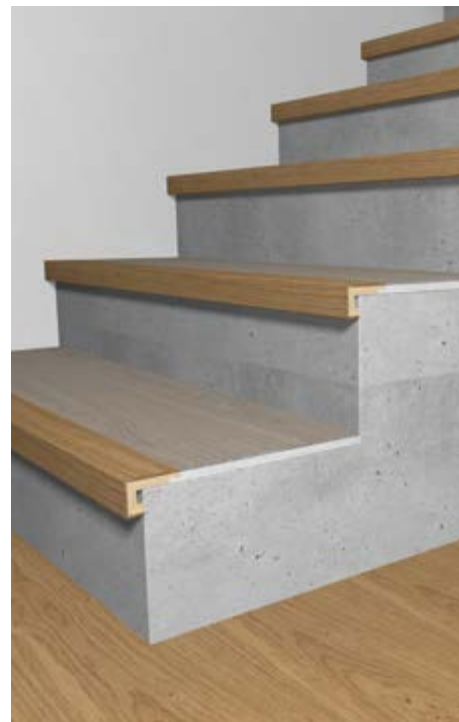

60 x 40 x 20 mm
eingeschlagen.

HARO – Blockstufen aus Original HARO Parkett Landhausdielen



Gerade Stufe



Gewinkelte Stufe

Blockstufen aus Original HARO Parkett Landhausdielen

für freitragende und Betontreppen sowie Fensterbänke.

Ober- und Unterseite, sowie umlaufend alle 4 Kanten aus Original HARO Parkett. Fertigung möglich aus allen HARO 3-Schicht Parkett Landhausdielen. Abmessung nach Wunsch.

Kommissionsweiser Bezug. Lieferzeit ca. 5 Wochen.

	Preisgruppe	Art.Nr.	€ ohne MwSt.	€ inkl. MwSt.
gerade Stufe, kurz – bis 1070 mm Auftritttiefe bis 350 mm	PG1	540553	277,31 €/St.	330,00 €/St.
	PG2	540574	319,33 €/St.	380,00 €/St.
	PG3	540575	369,75 €/St.	440,00 €/St.
gerade Stufe, lang – ab 1080 mm Auftritttiefe bis 350 mm	PG1	540576	453,78 €/St.	540,00 €/St.
	PG2	540577	495,80 €/St.	590,00 €/St.
	PG3	540578	546,22 €/St.	650,00 €/St.
gewinkelte Stufe	PG1	540579	436,97 €/St.	520,00 €/St.
	PG2	540580	478,99 €/St.	570,00 €/St.
	PG3	540581	529,41 €/St.	630,00 €/St.
Podest „quadratisch“	PG1	540582	663,87 €/St.	790,00 €/St.
	PG2	540583	705,88 €/St.	840,00 €/St.
	PG3	540584	756,30 €/St.	900,00 €/St.
Podest „rechteckig“	PG1	540585	1092,44 €/St.	1300,00 €/St.
	PG2	540586	1176,47 €/St.	1400,00 €/St.
	PG3	540587	1302,52 €/St.	1550,00 €/St.

PG1: Eiche, Tanne, Buche gedämpft, Esche

PG2: Bernsteineiche, Raucheiche, Achateiche, Thermoeseche

PG3: Nussbaum, Canadischer Ahorn, Merbau

HARO – Blockstufen aus Original HARO Parkett Schiffsboden



Gerade Stufe



Gewinkelte Stufe

Blockstufen aus Original HARO Parkett Schiffsboden

für freitragende und Betontreppen sowie Fensterbänke.

Ober- und Unterseite, sowie umlaufend alle 4 Kanten aus Original HARO Parkett. Fertigung möglich aus allen HARO 3-Schicht Parkett Schiffsboden. Abmessung nach Wunsch.

Kommissionsweiser Bezug. Lieferzeit ca. 5 Wochen.

	Preisgruppe	Art.Nr.	€ ohne MwSt.	€ inkl. MwSt.
gerade Stufe, kurz – bis 1070 mm Auftritttiefe bis 350 mm	PG1	540597	260,50 €/St.	310,00 €/St.
	PG2	540598	310,92 €/St.	370,00 €/St.
	PG3	540599	369,75 €/St.	440,00 €/St.
gerade Stufe, lang – ab 1080 mm Auftritttiefe bis 350 mm	PG1	540600	436,97 €/St.	520,00 €/St.
	PG2	540601	478,99 €/St.	570,00 €/St.
	PG3	540602	529,41 €/St.	630,00 €/St.
gewinkelte Stufe	PG1	540603	420,17 €/St.	500,00 €/St.
	PG2	540604	462,18 €/St.	550,00 €/St.
	PG3	540605	512,61 €/St.	610,00 €/St.
Podest „quadratisch“	PG1	540606	647,06 €/St.	770,00 €/St.
	PG2	540607	689,08 €/St.	820,00 €/St.
	PG3	540608	739,50 €/St.	880,00 €/St.
Podest „rechteckig“	PG1	540609	1075,63 €/St.	1280,00 €/St.
	PG2	540610	1159,66 €/St.	1380,00 €/St.
	PG3	540611	1285,71 €/St.	1530,00 €/St.

PG1: Eiche, Buche gedämpft, Esche, Bergahorn

PG2: Bernsteineiche, Bernsteinrobinie, Achateiche

PG3: Nussbaum, Canadischer Ahorn, Kirschbaum, Merbau

Angegebene Preise sind gültig für eine Auftritttiefe bis max. 350 mm. Andere Formate sind auf Anfrage möglich.

Passende Setzstufen finden Sie auf Seite 180. parkettmanufaktur auf Anfrage.

Podeste: Maximales Gesamtmaß = Dielenlänge (i.d.R. 2200 mm)

Hinweis: Bitte berücksichtigen Sie für alle Stairs Produkte die allgemein gültigen Verlegenanleitungen unserer Parkettböden.

HARO – Komplettstufen 3 in 1 aus HARO Original Parkett Landhausdielen

Komplettstufen 3 in 1 aus HARO Original Parkett Landhausdielen

für die Verkleidung von Betontreppen, sowie Fensterbänke.
Auftritt, Vorderkante und Setzstufe in Einem aus Original HARO Parkett.
Fertigung möglich aus allen HARO 3-Schicht Parkett Landhausdielen. Abmessung nach Wunsch.
Kommissionsweiser Bezug. Lieferzeit ca. 5 Wochen.

NEU



Komplettstufe 3 in 1 - gerade

NEU



Komplettstufe 3 in 1 - gewandelt

Komplettstufen 3 in 1 „Modern“

	Preisgruppe	Art.Nr.	€ ohne MwSt.	€ inkl. MwSt.
gerade Stufe, kurz – bis 1070 mm Auftritttiefe bis 300 mm	PG1	544214	220,17 €/St.	262,00 €/St.
	PG2	544215	249,58 €/St.	297,00 €/St.
	PG3	544216	287,39 €/St.	342,00 €/St.
gerade Stufe, lang – ab 1080 mm Auftritttiefe bis 300 mm	PG1	544217	363,03 €/St.	432,00 €/St.
	PG2	544218	400,84 €/St.	477,00 €/St.
	PG3	544219	455,46 €/St.	542,00 €/St.
gewandelte Stufe	PG1	544220	337,82 €/St.	402,00 €/St.
	PG2	544221	388,24 €/St.	462,00 €/St.
	PG3	544222	426,05 €/St.	507,00 €/St.

NEU



mit Anleimer

Anleimer für Komplettstufe 3 in 1 „Modern“

Seitlicher Anleimer rechts und/oder links

	Preisgruppe	Art.Nr.	€ ohne MwSt.	€ inkl. MwSt.
Einseitig - rechts oder links	PG1	544223	53,78 €/St.	64,00 €/St.
	PG2	544224	53,78 €/St.	64,00 €/St.
	PG3	544225	53,78 €/St.	64,00 €/St.
Beidseitig - rechts und links	PG1	544226	107,56 €/St.	128,00 €/St.
	PG2	544227	107,56 €/St.	128,00 €/St.
	PG3	544228	107,56 €/St.	128,00 €/St.

PG1: Eiche, Tanne, Buche gedämpft, Esche
PG2: Bernsteineiche, Raucheiche, Achateiche, Thermoese
PG3: Nussbaum, Canadischer Ahorn, Merbau

Angegebene Preise sind gültig für eine Auftritttiefe bis max. 300 mm. Andere Formate sind auf Anfrage möglich.
Passende Setzstufen finden Sie auf Seite 180. parkettmanufaktur auf Anfrage.
Hinweis: Bitte berücksichtigen Sie für alle Stairs Produkte die allgemein gültigen Verlegenanleitungen unserer Parkettböden.

HARO – Komplettstufen 3 in 1 aus HARO Original Parkett Schiffsboden

Komplettstufen 3 in 1 aus HARO Original Parkett Schiffsboden

für die Verkleidung von Betontreppen, sowie Fensterbänke.
Auftritt, Vorderkante und Setzstufe in Einem aus Original HARO Parkett.
Fertigung möglich aus allen HARO 3-Schicht Parkett Schiffsböden. Abmessung nach Wunsch.
Kommissionsweiser Bezug. Lieferzeit ca. 5 Wochen.

NEU



Komplettstufe 3 in 1 - gerade

NEU



Komplettstufe 3 in 1 - gewandelt

Komplettstufen 3 in 1 „Modern“

	Preisgruppe	Art.Nr.	€ ohne MwSt.	€ inkl. MwSt.
gerade Stufe, kurz – bis 1070 mm Auftritttiefe bis 300 mm	PG1	544229	207,56 €/St.	247,00 €/St.
	PG2	544230	236,97 €/St.	282,00 €/St.
	PG3	544231	274,79 €/St.	327,00 €/St.
gerade Stufe, lang – ab 1080 mm Auftritttiefe bis 300 mm	PG1	544232	350,42 €/St.	417,00 €/St.
	PG2	544233	388,24 €/St.	462,00 €/St.
	PG3	544234	438,66 €/St.	522,00 €/St.
gewandelte Stufe	PG1	544235	325,21 €/St.	387,00 €/St.
	PG2	544236	358,82 €/St.	427,00 €/St.
	PG3	544237	413,45 €/St.	492,00 €/St.

NEU



mit Anleimer

Anleimer für Komplettstufe 3 in 1 „Modern“

Seitlicher Anleimer rechts und/oder links.

	Preisgruppe	Art.Nr.	€ ohne MwSt.	€ inkl. MwSt.
Einseitig - rechts oder links	PG1	544238	52,10 €/St.	62,00 €/St.
	PG2	544239	52,10 €/St.	62,00 €/St.
	PG3	544240	52,10 €/St.	62,00 €/St.
Beidseitig - rechts und links	PG1	544241	102,52 €/St.	122,00 €/St.
	PG2	544242	102,52 €/St.	122,00 €/St.
	PG3	544243	102,52 €/St.	122,00 €/St.

PG1: Eiche, Buche gedämpft, Esche, Bergahorn
PG2: Bernsteineiche, Bernsteinrobinie, Achateiche
PG3: Nussbaum, Canadischer Ahorn, Kirschbaum, Merbau

HARO – Formatplatten aus Original HARO Parkett Landhausdielen

Formatplatten aus HARO Parkett Landhausdielen

für die Verkleidung von Betontreppen sowie Fensterbänke.
Auftritt und Vorderkante in Einem aus Original HARO Parkett.
Fertigung möglich aus allen HARO 3-Schicht Parkett Landhausdielen. Abmessung nach Wunsch.
Kommissionsweiser Bezug. Lieferzeit ca. 5 Wochen.



Formatplatte „Klassik“

Formatplatte „Klassik“

Eingeschlagene Vorderkante.

	Preisgruppe	Art.Nr.	€ ohne MwSt.	€ inkl. MwSt.
gerade Stufe, kurz – bis 1070 mm Auftritttiefe bis 300 mm	PG1	541994	167,23 €/St.	199,00 €/St.
	PG2	541995	188,24 €/St.	224,00 €/St.
	PG3	541996	213,45 €/St.	254,00 €/St.
gerade Stufe, lang – ab 1080 mm Auftritttiefe bis 300 mm	PG1	541997	272,27 €/St.	324,00 €/St.
	PG2	541998	297,48 €/St.	354,00 €/St.
	PG3	541999	331,09 €/St.	394,00 €/St.
gewendelte Stufe	PG1	542000	284,87 €/St.	339,00 €/St.
	PG2	542001	310,08 €/St.	369,00 €/St.
	PG3	542002	352,10 €/St.	419,00 €/St.



Seitliche Winkelkante
für Formatplatte „Klassik“

Seitliche Winkelkante für Formatplatte „Klassik“

Seitliche Winkelkante rechts und/oder links. Nur bei geraden Stufen der Formatplatte „Klassik“ möglich.
Maß der Winkelkante wie Einschlag Formatplatte „Klassik“.

	Preisgruppe	Art.Nr.	€ ohne MwSt.	€ inkl. MwSt.
Einseitig - rechts oder links	PG1	542003	37,82 €/St.	45,00 €/St.
	PG2	542004	37,82 €/St.	45,00 €/St.
	PG3	542005	37,82 €/St.	45,00 €/St.
Beidseitig - rechts und links	PG1	542006	75,63 €/St.	90,00 €/St.
	PG2	542007	75,63 €/St.	90,00 €/St.
	PG3	542008	75,63 €/St.	90,00 €/St.



Formatplatte „Modern“

Formatplatte „Modern“

Gerade Vorderkante mit oder ohne Verbindung nach Wahl. Abmessung nach Wunsch.

	Preisgruppe	Art.Nr.	€ ohne MwSt.	€ inkl. MwSt.
gerade Stufe, kurz – bis 1070 mm Auftritttiefe bis 300 mm	PG1	542009	158,82 €/St.	189,00 €/St.
	PG2	542010	179,83 €/St.	214,00 €/St.
	PG3	542011	205,04 €/St.	244,00 €/St.
gerade Stufe, lang – ab 1080 mm Auftritttiefe bis 300 mm	PG1	542012	263,87 €/St.	314,00 €/St.
	PG2	542013	289,08 €/St.	344,00 €/St.
	PG3	542014	326,89 €/St.	389,00 €/St.
gewendelte Stufe	PG1	542015	276,47 €/St.	329,00 €/St.
	PG2	542016	318,49 €/St.	379,00 €/St.
	PG3	542017	343,70 €/St.	409,00 €/St.

PG1: Eiche, Tanne, Buche gedämpft, Esche
PG2: Bernsteineiche, Raucheiche, Achateiche, Thermoische
PG3: Nussbaum, Canadischer Ahorn, Merbau

Angegebene Preise sind gültig für eine Auftritttiefe bis max. 300 mm. Andere Formate sind auf Anfrage möglich.

Passende Setzstufen finden Sie auf Seite 180. parkettmanufaktur auf Anfrage.

Hinweis: Bitte berücksichtigen Sie für alle Stairs Produkte die allgemein gültigen Verlegenanleitungen unserer Parkettböden.

HARO – Formatplatten aus Original HARO Parkett Schiffsboden

Formatplatten aus HARO Parkett Schiffsboden

für die Verkleidung von Betontreppen sowie Fensterbänke.
Auftritt und Vorderkante in Einem aus Original HARO Parkett.
Fertigung möglich aus allen HARO 3-Schicht Parkett Schiffsboden. Abmessung nach Wunsch.
Kommissionsweiser Bezug. Lieferzeit ca. 5 Wochen.



Formatplatte „Klassik“

Eingeschlagene Vorderkante.

	Preisgruppe	Art.Nr.	€ ohne MwSt.	€ inkl. MwSt.
gerade Stufe, kurz – bis 1070 mm Auftritttiefe bis 300 mm	PG1	542018	150,42 €/St.	179,00 €/St.
	PG2	542019	171,43 €/St.	204,00 €/St.
	PG3	542020	196,64 €/St.	234,00 €/St.
gerade Stufe, lang – ab 1080 mm Auftritttiefe bis 300 mm	PG1	542021	255,46 €/St.	304,00 €/St.
	PG2	542022	280,67 €/St.	334,00 €/St.
	PG3	542023	314,29 €/St.	374,00 €/St.
gewendelte Stufe	PG1	542024	268,07 €/St.	319,00 €/St.
	PG2	542025	293,28 €/St.	349,00 €/St.
	PG3	542026	327,73 €/St.	390,00 €/St.



Seitliche Winkelkante für Formatplatte „Klassik“

Seitliche Winkelkante rechts und/oder links. Nur bei geraden Stufen der Formatplatte „Klassik“ möglich.
Maß der Winkelkante wie Einschlag Formatplatte „Klassik“.

	Preisgruppe	Art.Nr.	€ ohne MwSt.	€ inkl. MwSt.
Einseitig - rechts oder links	PG1	542027	35,29 €/St.	42,00 €/St.
	PG2	542028	35,29 €/St.	42,00 €/St.
	PG3	542029	35,29 €/St.	42,00 €/St.
Beidseitig - rechts und links	PG1	542030	70,59 €/St.	84,00 €/St.
	PG2	542031	70,59 €/St.	84,00 €/St.
	PG3	542032	70,59 €/St.	84,00 €/St.



Formatplatte „Modern“

Gerade Vorderkante mit oder ohne Verbindung nach Wahl.

	Preisgruppe	Art.Nr.	€ ohne MwSt.	€ inkl. MwSt.
gerade Stufe, kurz – bis 1070 mm Auftritttiefe bis 300 mm	PG1	542033	150,42 €/St.	179,00 €/St.
	PG2	542034	163,03 €/St.	194,00 €/St.
	PG3	542035	188,24 €/St.	224,00 €/St.
gerade Stufe, lang – ab 1080 mm Auftritttiefe bis 300 mm	PG1	542036	247,06 €/St.	294,00 €/St.
	PG2	542037	272,27 €/St.	324,00 €/St.
	PG3	542038	318,49 €/St.	379,00 €/St.
gewendelte Stufe	PG1	542039	259,66 €/St.	309,00 €/St.
	PG2	542040	301,68 €/St.	359,00 €/St.
	PG3	542041	326,89 €/St.	389,00 €/St.

PG1: Eiche, Buche gedämpft, Esche, Bergahorn
PG2: Bernsteineiche, Bernsteinrobinie, Achateiche
PG3: Nussbaum, Canadischer Ahorn, Kirschbaum, Merbau

HARO – Setzstufen

für die Verkleidung von Beton- oder freitragenden Treppen



Setzstufen aus Original HARO Parkett Landhausdielen

Mit einseitiger oder ohne Verbindung, je nach Wahl.
 Mit beidseitigem Anleimer, rechts und/oder links, je nach Wahl.
 Dicke entsprechend der gewählten Parkettziele.
 Kommissionsweiser Bezug
 Lieferzeit ca. 5 Wochen

	Preisgruppe	Art.Nr.	€ ohne MwSt.	€ inkl. MwSt.
Setzstufe, kurz – bis 1070 mm	PG1	540588	61,34 €/St.	73,00 €/St.
	PG2	540589	69,75 €/St.	83,00 €/St.
	PG3	540590	82,35 €/St.	98,00 €/St.
Setzstufe, lang – ab 1080 mm	PG1	540591	99,16 €/St.	118,00 €/St.
	PG2	540592	111,76 €/St.	133,00 €/St.
	PG3	540593	128,57 €/St.	153,00 €/St.

PG1: Eiche, Tanne, Buche gedämpft, Esche
 PG2: Bernsteineiche, Raucheiche, Achateiche, Thermoesche
 PG3: Nussbaum, Canadischer Ahorn, Merbau



Setzstufe aus Original HARO Parkett Schiffsboden

Mit einseitiger oder ohne Verbindung, je nach Wahl.
 Mit beidseitigem Anleimer, rechts und/oder links, je nach Wahl.
 Dicke entsprechend der gewählten Parkettziele.
 Kommissionsweiser Bezug
 Lieferzeit ca. 5 Wochen

	Preisgruppe	Art.Nr.	€ ohne MwSt.	€ inkl. MwSt.
Setzstufe, kurz – bis 1070 mm	PG1	540612	57,14 €/St.	68,00 €/St.
	PG2	540613	65,55 €/St.	78,00 €/St.
	PG3	540614	78,15 €/St.	93,00 €/St.
Setzstufe, lang – ab 1080 mm	PG1	540615	94,96 €/St.	113,00 €/St.
	PG2	540616	107,56 €/St.	128,00 €/St.
	PG3	540617	124,37 €/St.	148,00 €/St.

PG1: Eiche, Buche gedämpft, Esche, Bergahorn
 PG2: Bernsteineiche, Bernsteinrobinie, Achateiche
 PG3: Nussbaum, Canadischer Ahorn, Kirschbaum, Merbau



Setzstufe MDF weiß beschichtet

Individuell einsetzbar.
 Nur ohne Verbindung möglich.
 Mit beidseitigem Anleimer, rechts und/oder links, je nach Wahl.
 Ähneln RAL 9016
 Dicke 16 mm
 Kommissionsweiser Bezug
 Lieferzeit ca. 5 Wochen

	Art.Nr.	€ ohne MwSt.	€ inkl. MwSt.
Setzstufe weiß, kurz – bis 1070 mm	540594	35,29 €/St.	42,00 €/St.
Setzstufe weiß, lang – ab 1080 mm	540595	66,39 €/St.	79,00 €/St.

HARO – Seitliche Treppenverkleidung für die Verkleidung von Betontreppen

Alle Bauteile je nach Wunsch rechts und/oder links auf Gehrung geschnitten.

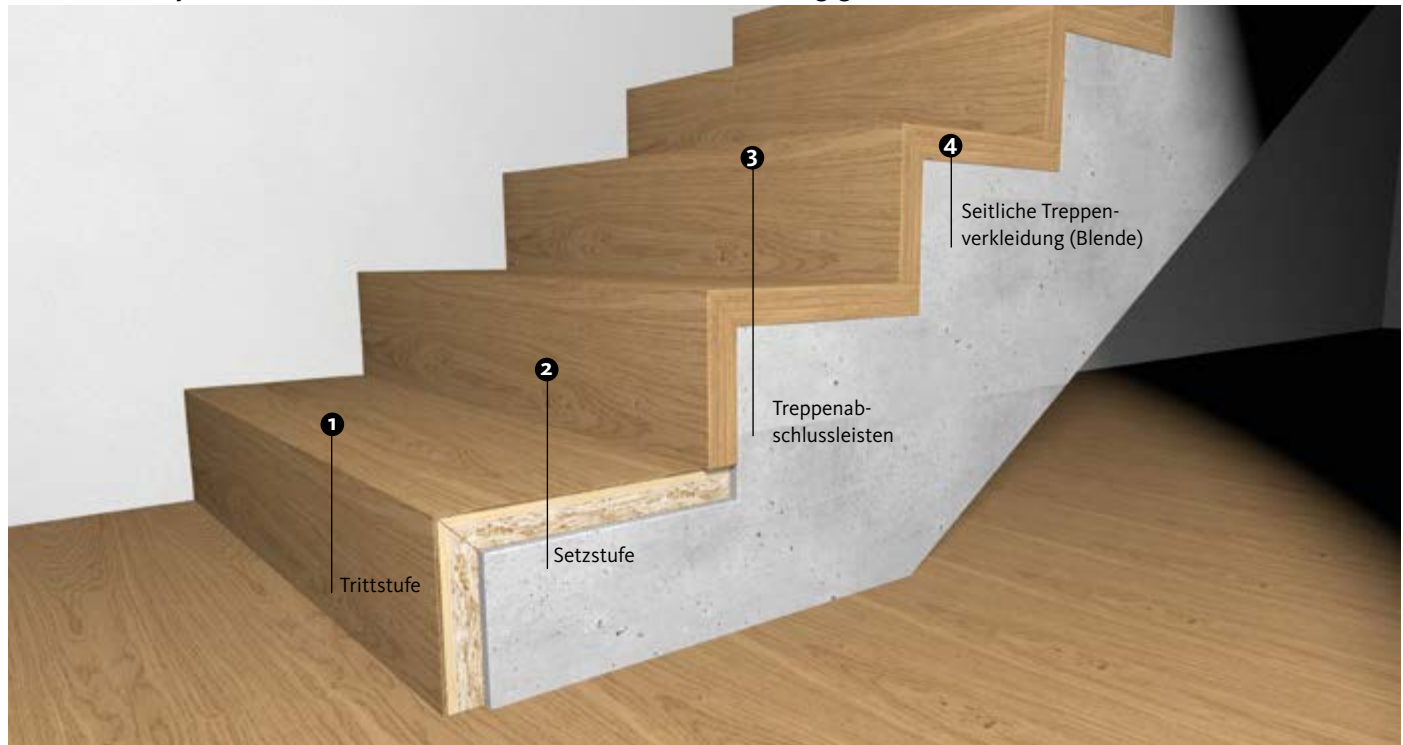

Tritt- und Setzstufe

Für die Tritt- und Setzstufe wird der gewünschte Parkettboden auf die passende Länge mit Gehrung (links, rechts bzw. beidseitig) zugeschnitten.

Kommissionsweiser Bezug. Lieferzeit ca. 5 Wochen

	Art.Nr.	Einzelabnahme	€ ohne MwSt.	€ inkl. MwSt.
1 Trittstufe	533185	1 St.	29,41 €/lfm	35,00 €/lfm
2 Setzstufe	533186	1 St.	29,41 €/lfm	35,00 €/lfm



Treppenabschlussleiste mit Verbindung

Die Treppenabschlussleisten werden in der gleichen Länge wie die Tritt- und Setzstufen geliefert (inkl. gewünschter Gehrung).

Kommissionsweiser Bezug. Lieferzeit ca. 5 Wochen

3	Art.Nr.	Einzelabnahme	€ ohne MwSt.	€ inkl. MwSt.
Deckmaß 60 x 60 mm	533187	1 St.	65,55 €/lfm	78,00 €/lfm
Deckmaß 120 x 60 mm	539663	1 St.	65,55 €/lfm	78,00 €/lfm
Sondermaß	541383	1 St.	65,55 €/lfm	78,00 €/lfm

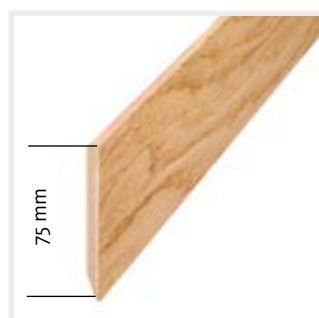

Seitliche Verkleidung - Blende (Höhe 75 mm)

Die Blende wird in gesamter Dielenlänge mit dreiseitiger Gehrung geliefert. Die Blenden müssen bauseits auf das gewünschte Maß zugeschnitten werden.

Kommissionsweiser Bezug. Lieferzeit ca. 5 Wochen

4	Art.Nr.	Einzelabnahme	€ ohne MwSt.	€ inkl. MwSt.
Seitliche Verkleidung - Blende	533189	1 St.	29,41 €/lfm	35,00 €/lfm

Treppenabschlussleisten Parkett

Treppenabschlussleiste für 3-Schicht-Parkett

zur vollflächigen Verklebung

Kommissionsweiser Bezug
Lieferzeit ca. 3 Wochen

Originaldielenlänge
Einzelabnahme: 1 Stück

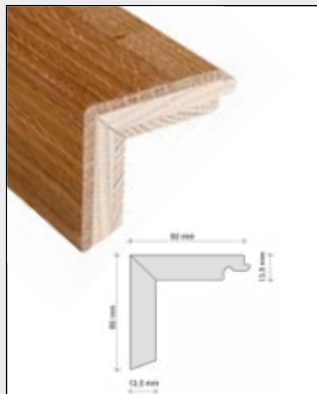

Treppenabschlussleiste mit einseitiger Verbindung

Trittstufe: 60 mm
Setzstufe: 60 mm



Treppenabschlussleiste mit beidseitiger Verbindung

Trittstufe: 120 mm
Setzstufe: 60 mm

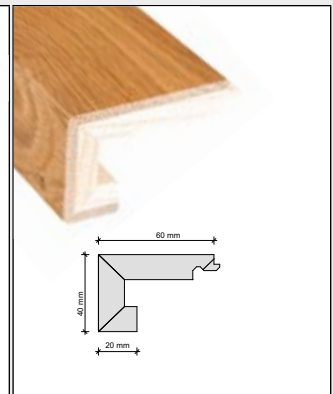

Treppenabschlussleiste eingeschlagen

Trittstufe: 60 mm
Setzstufe: 40 mm
Einschlag: 20 mm

	Preisgruppe	Art. Nr.	€ ohne MwSt.	€ inkl. MwSt.	Art. Nr.	€ ohne MwSt.	€ inkl. MwSt.	Art. Nr.	€ ohne MwSt.	€ inkl. MwSt.
für Landhausdielen	PG1	543594	55,46 €/lfm	66,00 €/lfm	543597	55,46 €/lfm	66,00 €/lfm	543600	55,46 €/lfm	66,00 €/lfm
	PG2	543595	59,66 €/lfm	71,00 €/lfm	543598	59,66 €/lfm	71,00 €/lfm	543601	59,66 €/lfm	71,00 €/lfm
	PG3	543596	63,87 €/lfm	76,00 €/lfm	543599	63,87 €/lfm	76,00 €/lfm	543602	68,07 €/lfm	81,00 €/lfm
für Schiffsboden	PG1	543603	53,78 €/lfm	64,00 €/lfm	543606	53,78 €/lfm	64,00 €/lfm	543609	57,98 €/lfm	69,00 €/lfm
	PG2	543604	57,98 €/lfm	69,00 €/lfm	543607	57,98 €/lfm	69,00 €/lfm	543610	62,18 €/lfm	74,00 €/lfm
	PG3	543605	62,18 €/lfm	74,00 €/lfm	543608	62,18 €/lfm	74,00 €/lfm	543611	66,39 €/lfm	79,00 €/lfm

Preisgruppen für Landhausdielen:

- PG1: Eiche, Tanne, Buche gedämpft, Esche
- PG2: Bernsteineiche, Raucheiche, Achateiche, Thermoese
- PG3: Nussbaum, Canadischer Ahorn, Merbau

Preisgruppen für Schiffsboden:

- PG1: Eiche, Buche gedämpft, Esche, Bergahorn
- PG2: Bernsteineiche, Bernsteinrobinie, Achateiche
- PG3: Nussbaum, Canadischer Ahorn, Kirschbaum, Merbau

Treppenabschlussleisten für 2-Schicht-Parkett

zur vollflächigen Verklebung

Kommissionsweiser Bezug
Lieferzeit ca. 3 Wochen

Originaldielenlänge
Einzelabnahme: 1 Stück

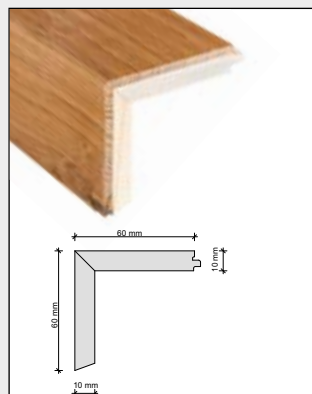

Treppenabschlussleiste mit einseitiger Verbindung

Trittstufe: 60 mm
Setzstufe: 60 mm

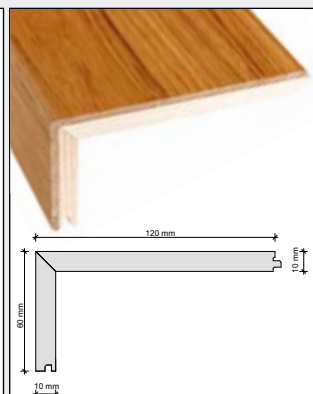

Treppenabschlussleiste mit beidseitiger Verbindung

Trittstufe: 120 mm
Setzstufe: 60 mm

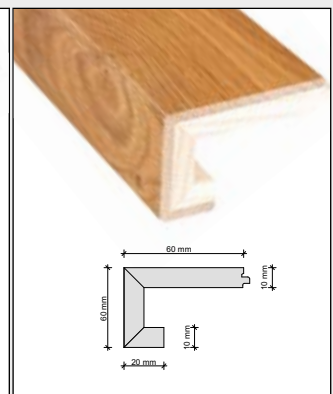

Treppenabschlussleiste eingeschlagen

Trittstufe: 60 mm
Setzstufe: 40 mm
Einschlag: 20 mm

	Preisgruppe	Art. Nr.	€ ohne MwSt.	€ inkl. MwSt.	Art. Nr.	€ ohne MwSt.	€ inkl. MwSt.	Art. Nr.	€ ohne MwSt.	€ inkl. MwSt.
für Stabparkett Landhausdielen	PG1	543612	55,46 €/lfm	66,00 €/lfm	543614	55,46 €/lfm	66,00 €/lfm	543616	59,66 €/lfm	71,00 €/lfm
	PG2	543613	59,66 €/lfm	71,00 €/lfm	543615	59,66 €/lfm	71,00 €/lfm	543617	63,87 €/lfm	76,00 €/lfm

Preisgruppen:

- PG1: Eiche
- PG2: Bernsteineiche, Raucheiche, Achateiche

Berechnung erfolgt über die ganze Dielenlänge!

Hinweis: Bitte berücksichtigen Sie für alle Stairs Produkte die allgemein gültigen Verlegenanleitungen unserer Parkettböden.

Treppenabschlussleisten **Parkett**

Treppenabschlussleisten für parkettmanufaktur Böden

zur vollflächigen Verklebung

Kommissionsweiser Bezug
Lieferzeit ca. 3 Wochen

Orginaldielenlänge
Einzelabnahme: 1 Stück



Treppenabschlussleiste mit einseitiger Verbindung

Trittstufe: 60 mm
Setzstufe: 60 mm



Treppenabschlussleiste mit beidseitiger Verbindung

Trittstufe: 120 mm
Setzstufe: 60 mm

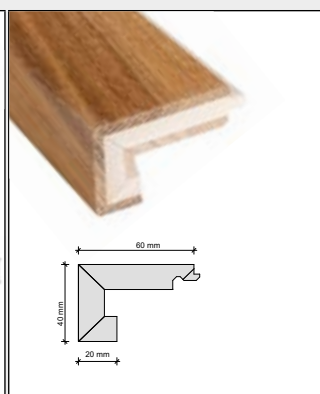

Treppenabschlussleiste eingeschlagen

Trittstufe: 60 mm
Setzstufe: 40 mm
Einschlag: 20 mm

	Preisgruppe	Art. Nr.	€ ohne MwSt.	€ inkl. MwSt.	Art. Nr.	€ ohne MwSt.	€ inkl. MwSt.	Art. Nr.	€ ohne MwSt.	€ inkl. MwSt.
für parkettmanufaktur Landhausdielen	PG1	543618	72,27 €/lfm	86,00 €/lfm	543621	72,27 €/lfm	86,00 €/lfm	543624	76,47 €/lfm	91,00 €/lfm
	PG2	543619	76,47 €/lfm	91,00 €/lfm	543622	76,47 €/lfm	91,00 €/lfm	543625	80,67 €/lfm	96,00 €/lfm
	PG3	543620	89,08 €/lfm	106,00 €/lfm	543623	89,08 €/lfm	106,00 €/lfm	543626	93,28 €/lfm	111,00 €/lfm

Preisgruppen:

PG1: Eiche, Esche, Eiche Barrique, Esche Barrique

PG2: Bernsteineiche, Achateiche, Thermoese

PG3: Eiche Altholz, Eiche geräuchert

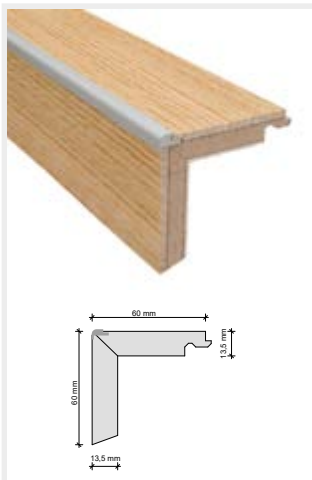

Treppenkanten aus Parkett mit Kantenschutzprofil

Treppenkanten aus HARO Parkett inkl. Kantenschutzprofil Aluminium silber eloxiert

zur vollflächigen Verklebung

Kommissionsweiser Bezug
Lieferzeit ca. 3 Wochen

Orginaldielenlänge
Einzelabnahme: 1 Stück

Holzart	Art.Nr.	€ ohne MwSt.	€ inkl. MwSt.
Nach Wahl	535020	68,07 €/lfm	81,00 €/lfm

Treppenkanten aus Parkett und parkettmanufaktur Sonderanfertigung

Auf Anfrage sind für das gesamte Treppenabschlussleistensortiment auch andere Formate und Verbindungen erhältlich. Technische Freigabe durch HARO Anwendungstechnik vorausgesetzt.

zur vollflächigen Verklebung

Kommissionsweiser Bezug
Lieferzeit ca. 3 Wochen

Orginaldielenlänge
Einzelabnahme: 1 Stück

Holzart	Art.Nr.	€ ohne MwSt.	€ inkl. MwSt.
Parkett	527908	63,87 €/lfm	76,00 €/lfm
parkettmanufaktur	543627	80,67 €/lfm	96,00 €/lfm

Berechnung erfolgt über die ganze Dielenlänge!

Treppenabschlussleisten **Laminatboden**



Treppenkanten aus Laminatboden mit Kantenschutzprofil für TRITTY 100 (8 mm), TRITTY 200 Aqua (8 mm)

Treppenkanten aus HARO Laminatboden inkl. Kantenschutzprofil Aluminium silber eloxiert.
Für die oberste Treppenkante verwenden Sie bitte das Treppenprofil Euro-Step Typ 320 (Art.Nr. 411837). Dies ermöglicht eine schwimmende Verlegung im weiteren Verlauf.

Fertigungsmöglichkeiten siehe Seite 187.

Auf Anfrage sind für das gesamte Treppenabschlussleistensortiment auch andere Formate und Verbindungen erhältlich.

zur vollflächigen Verklebung

Kommissionsweiser Bezug
Lieferzeit ca. 3 Wochen

Originaldielenlänge
Einzelabnahme: 1 Stück

Dekor	Art.Nr.	€ ohne MwSt.	€ inkl. MwSt.
Nach Wahl	533190	57,98 €/lfm	69,00 €/lfm

Treppenabschlussleisten **DISANO**



Treppenkanten aus DISANO mit Kantenschutzprofil

Treppenkanten aus Designboden inkl. Kantenschutzprofil Aluminium silber eloxiert
Fertigungsmöglichkeiten siehe Seite 187.

zur vollflächigen Verklebung

Kommissionsweiser Bezug
Lieferzeit ca. 3 Wochen

Originaldielenlänge
Einzelabnahme: 1 Stück

Dekor	Art.Nr.	€ ohne MwSt.	€ inkl. MwSt.
Nach Wahl	539134	57,98 €/lfm	69,00 €/lfm

Treppenkanten aus DISANO Sonderanfertigung

Auf Anfrage sind für das gesamte Treppenabschlussleistensortiment auch andere Formate und Verbindungen erhältlich. Technische Freigabe durch HARO Anwendungstechnik vorausgesetzt.

zur vollflächigen Verklebung

Kommissionsweiser Bezug
Lieferzeit ca. 3 Wochen

Originaldielenlänge
Einzelabnahme: 1 Stück

Dekor	Art.Nr.	€ ohne MwSt.	€ inkl. MwSt.
Nach Wahl	538334	53,78 €/lfm	64,00 €/lfm

Berechnung erfolgt über die ganze Dielenlänge!



HARO Stairs - Übersicht Fertigungsmöglichkeiten

Blockstufen Gerade Stufen Gewendelte Stufen	Formatplatte „Klassik/Modern“ Gerade Stufen Gewendelte Stufen	Komplettstufen 3 in 1 „Klassik/Modern“ Gerade Stufen Gewendelte Stufen
		

Dielenmaße B x L

Parkettboden				
3-Schicht Aufbau (Serie 4000)				
Landhausdiele 180 (13,5 mm)	180 (173) x 2200 mm	✓	✓	✓
Landhausdiele Plaza 240 (13,5 mm)	240 (220) x 2200 mm	✓	✓	✓
Schiffsboden (13,5 mm)	180 x 2200 mm	✓	✓	✓
2-Schicht Aufbau (Serie 4000)				
Landhausdiele Maxim (11,0 mm)	180 (173) x 2200 mm	—	—	—
Landhausdiele Prestige (10,0 mm)	120 x 1000 mm	—	—	—
Stab Classico (10,0 mm)	85 x 771 mm	—	—	—
Stab Allegro (10,0 mm)	70 x 490 mm	—	—	—
3-Schicht Aufbau (Serie 3500)				
Landhausdiele (12,0 mm)	180 x 2200 mm	✓	✓	✓
Schiffsboden (12,0 mm)	180 x 2200 mm	✓	✓	✓
parkettmanufaktur by HARO				
Landhausdiele (13,5 mm)	173 (180) x 2200 mm	✓	✓	✓
Landhausdiele XL (18 mm)	B 215 - 335 mm L 2,83 - 5,03 m	✓	✓	✓
Carré (16 mm)	180 x 2200 mm	—	—	—
Landhausdiele Prestige (10,0 mm)	120 x 1000 mm	—	—	—
Stab Chevron (9,8 mm)	140 x 740 mm	—	—	—
Parketttafel (18 mm)	650 x 650 mm	—	—	—

Treppenabschlussleisten - Übersicht Fertigungsmöglichkeiten

einseitige Verbindung Trittstufe: 60 mm / *58 mm Setzstufe: 60 mm / *58 mm	beidseitige Verbindung Trittstufe: 120 mm Setzstufe: 60 mm	eingeschlagen Trittstufe: 60 mm Setzstufe: 40 mm Einschlag: 20 mm
		

Dielenmaße B x L

Parkettboden (Sonderbestellnummer Art.Nr. 527 908 / mit Kantenschutz Art.Nr. 535 020)				
3-Schicht Aufbau (Serie 4000)				
Landhausdiele 180 (13,5 mm)	180 (173) x 2200 mm	✓	✓	✓
Landhausdiele Plaza 240 (13,5 mm)	240 (220) x 2200 mm	✓	✓	✓
Schiffsboden (13,5 mm)	180 x 2200 mm	✓	✓	✓
2-Schicht Aufbau (Serie 4000)				
Landhausdiele Maxim (11,0 mm)	180 (173) x 2200 mm	✓	✓	✓
Landhausdiele Prestige (10,0 mm) *	120 x 1000 mm	✓	✓ beidseitige Verbindung möglich mit Abmessung 60x60 mm	✓
Stab Classico (10,0 mm)	85 x 771 mm	—	—	—
Stab Allegro (10,0 mm)	70 x 490 mm	—	—	—
3-Schicht Aufbau (Serie 3500)				
Landhausdiele (12,0 mm)	180 x 2200 mm	✓	✓	✓
Schiffsboden (12,0 mm)	180 x 2200 mm	✓	✓	✓
parkettmanufaktur by HARO				
Landhausdiele (13,5 mm)	173 (180) x 2200 mm	✓	✓	✓
Landhausdiele XL (18 mm)	B 215 - 335 mm L 2,83 - 5,03 m	✓	✓	✓
Carré (16 mm)	180 x 2200 mm	—	—	—
Landhausdiele Prestige (10,0 mm)	120 x 1000 mm	✓	✓ beidseitige Verbindung möglich mit Abmessung 60x60 mm	✓
Stab Chevron (9,8 mm)	140 x 740 mm	—	—	—
Parketttafel (18 mm)	650 x 650 mm	—	—	—
Designboden - DISANO (Sonderbestellnummer Art.Nr. 538 334 / mit Kantenschutzprofil Art.Nr. 539 134)				
DISANO Saphir (4,5 mm)	235 x 1282 mm 313 x 631 mm	Keine fertige TAL möglich. Nur verklebt mit Aluminium Treppenprofil Typ 873.	—	—
DISANO Project (2 mm)	248 x 1300 mm 310 x 650 mm	Keine fertige TAL möglich. Nur verklebt mit Aluminium Treppenprofil Typ 870	—	—
DISANO ClassicAqua (9,8 mm)	235 x 2035 mm	✓ nach Wahl mit und ohne Kantenschutzprofil möglich	✓ beidseitige Verbindung nur möglich, wenn die gesamte Dielenbreite verarbeitet wird mit Abmessung 60x175 mm	✓
DISANO LifeAqua (8 mm)	235 x 1800 mm 235 x 1282 mm	✓ nur mit Kantenschutzprofil möglich	✓ nur mit Kantenschutzprofil möglich	—
DISANO WaveAqua (8 mm)	243 x 2200 mm 193 x 1282 mm	✓ nur mit Kantenschutzprofil möglich	✓ nur mit Kantenschutzprofil möglich	—
Laminatboden - Die Fertigung der TAL aus Laminat sind grundsätzlich nur mit Kantenprofil möglich. (Sonderbestellnummer Art.Nr. 533 190)				
TRITTY 200 Aqua (8 mm)	193 x 1282 mm 243 x 2200 mm	✓ nur mit Kantenschutzprofil möglich	✓ nur mit Kantenschutzprofil möglich	—
TRITTY 100 Gran Via (8 mm)	243 x 2200 mm	✓ nur mit Kantenschutzprofil möglich	✓ nur mit Kantenschutzprofil möglich	—
TRITTY 100 Standard (8 mm)	193 x 1282 mm	✓ nur mit Kantenschutzprofil möglich	✓ nur mit Kantenschutzprofil möglich	—
TRITTY 100 Campus (8 mm)	243 x 1282 mm	✓ nur mit Kantenschutzprofil möglich	✓ nur mit Kantenschutzprofil möglich	—
TRITTY 90 (7 mm)	193 x 1282 mm	—	—	—
Sonderedition NKL 31 (7 mm)	193 x 1282 mm	—	—	—

Treppenprofile aus Aluminium für Parkett und Laminat

Bestellsortiment



Treppenprofil Euro-Step Typ 320

Zweiteiliges, verschraubbares Profilsystem. Das Deckprofil ist jederzeit abnehmbar und durch Einstellung der Schrauben wieder punktgenau justierbar. Das breitere Basisprofil sorgt für verbesserte Stabilität und Sicherheit im Kantenbereich.

Für Bodenbeläge zwischen 7 und 16 mm geeignet. Aluminium eloxiert.

	Art.Nr.	Einzelabnahme	€ ohne MwSt.	€ inkl. MwSt.
silber, Länge 100 cm	411837	1 St.	30,17 €/lfm	35,90 €/lfm
silber, Länge 270 cm	411838	1 St.	30,17 €/lfm	35,90 €/lfm



Schräg-Winkel Typ 3402

Für eine Schrägverkleidung der Treppe an der Setzstufe; dadurch wird die Auftrittsfläche auf die Trittstufe optimiert. Nur in Kombination mit Treppenprofil Euro-Step Typ 320 verwendbar. Bohrungen, Holzschrauben mit Kreuzschlitz 3,5 x 30 mm liegen bei. Aluminium

Länge: 100 cm

	Art.Nr.	Einzelabnahme	€ ohne MwSt.	€ inkl. MwSt.
	411839	1 St.	20,92 €/lfm	24,90 €/lfm

Treppenprofile aus Aluminium für Designboden DISANO

Bestellsortiment

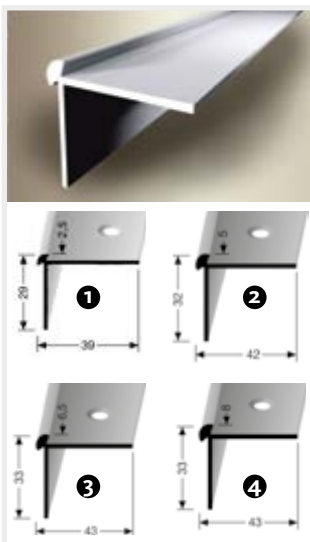

Treppenprofil für Designboden DISANO

Einteiliges Treppenprofil speziell für niedrigen Bodenbelagshöhen. Verschraubbar und punktgenau justierbar, kann aber auch verklebt werden. Dekor erhältlich in Gold, Silber, Bronze und Edelstahl/Titan.

Länge: 250 cm

	Art.Nr.	Einzelabnahme	€ ohne MwSt.	€ inkl. MwSt.
1 Typ 870 für DISANO Project	411840	1 St.	13,78 €/lfm	16,40 €/lfm
2 Typ 873 für DISANO Saphir	411841	1 St.	14,62 €/lfm	17,40 €/lfm
3 Typ 874 für DISANO SmartAqua	411842	1 St.	16,22 €/lfm	19,30 €/lfm
4 Typ 875 für DISANO LifeAqua	411843	1 St.	17,73 €/lfm	21,10 €/lfm



Treppenprofil Typ 870 EC für DISANO Project

Einteilige 90° Ecke als Ergänzung für Treppenkantenprofil Typ 870. Offene Treppen können optimal barfuß begangen werden. Verschraubbar und punktgenau justierbar. Bitte geben Sie bei der Bestellung an, ob Rechts- oder Linksschenkelig. Dekor erhältlich in Silber.

Länge: 250 cm

	Art.Nr.	Einzelabnahme	€ ohne MwSt.	€ inkl. MwSt.
1 Länge 30 x 30 cm	411844	1 St.	105,04 €	125,00 €
2 Länge 100 x 30 cm	411845	1 St.	66,39 €	79,00 €
Länge 150 x 30 cm	411846	1 St.	57,98 €	69,00 €

Winkelprofile aus Aluminium, universell einsetzbar

Bestellsortiment

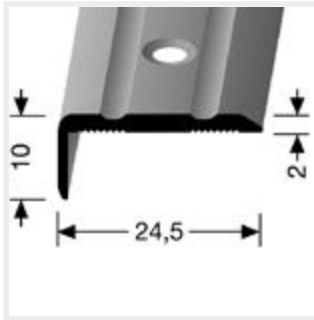

Winkelprofil Typ 236

Wichtiger Bestandteil bei der professionellen Renovierung von Treppen. Verleiht Schutz und Sicherheit. Die Profile sind problemlos auch bei gewendelten Treppen und Podesten einsetzbar und geben der Treppe eine dekorative und zeitlose Gesamtwirkung. Treppenprofil einseitig versenkt gebohrt, mit Zierrillen.

Länge: 270 cm

	Art.Nr.	Einzelabnahme	€ ohne MwSt.	€ inkl. MwSt.
silber	411847	1 St.	7,98 €/lfm	9,50 €/lfm

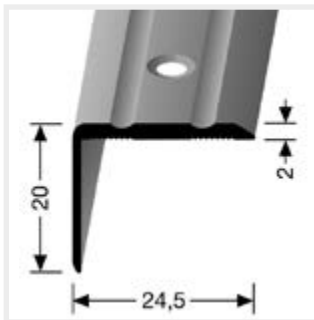

Winkelprofil Typ 235

Wichtiger Bestandteil bei der professionellen Renovierung von Treppen. Verleiht Schutz und Sicherheit. Die Profile sind problemlos auch bei gewendelten Treppen und Podesten einsetzbar und geben der Treppe eine dekorative und zeitlose Gesamtwirkung. Treppenprofil einseitig versenkt gebohrt, mit Zierrillen.

Länge: 270 cm

	Art.Nr.	Einzelabnahme	€ ohne MwSt.	€ inkl. MwSt.
silber	411848	1 St.	8,74 €/lfm	10,40 €/lfm

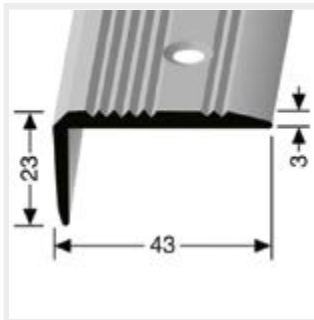

Winkelprofil Typ 225

Wichtiger Bestandteil bei der professionellen Renovierung von Treppen. Verleiht Schutz und Sicherheit. Die Profile sind problemlos auch bei gewendelten Treppen und Podesten einsetzbar und geben der Treppe eine dekorative und zeitlose Gesamtwirkung. Treppenprofil einseitig versenkt gebohrt, mit Zierrillen.

Länge: 250 cm

	Art.Nr.	Einzelabnahme	€ ohne MwSt.	€ inkl. MwSt.
silber	411849	1 St.	14,54 €/lfm	17,30 €/lfm

Montage HARO Stairs



HARO Elastikleber

Sehr emissionsarmer (EC1 klassifiziert), lösemittelfreier, elastisch durchhärtender, gebrauchsfertiger, wasserfreier 1-Komponenten Klebstoff zur vollflächigen Verklebung von Parkett, Designboden DISANO ClassicAqua, LifeAqua und Saphir, sowie für die Montage von HARO Stairs. Für Fußbodenheizung geeignet.

Verbrauch ca. 750 - 1250 g/m² je nach Zahnpachtel
 Palette (18 kg): 792 kg / 44 St.
 Palette (9 kg): 648 kg / 72 St

Art.Nr.	Einzelabnahme	Mengenabnahme	€ ohne MwSt.	€ inkl. MwSt.
410563	1 St. = 18 kg	4 St. = 72 kg	9,16 €/kg	10,90 €/kg
410565	1 St. = 9 kg	12 St. = 108 kg	10,00 €/kg	11,90 €/kg



HARO Montageklebstoff

- sehr gute Anfangshaftung
- dauerelastisch, geruchsfreie Aushärtung
- lösemittelfrei, silikonfrei, isocyanatfrei, frei von weichmachenden Bestandteilen
- vielseitig einsetzbar, z.B. für HARO Wall und HARO Stairs, Sockelleisten und Bodenprofile

Inhalt: 290 ml
 Reicht für: 1 m²

Art.Nr.	Einzelabnahme	Mengenabnahme	€ ohne MwSt.	€ inkl. MwSt.
411160	1 St.	20 St.	15,88 €/St.	18,90 €/St.

Originalzubehör

Sicher – Passend – Geprüft

Systemgeprüft

Bei HARO finden Sie nicht nur qualitativ hochwertige Parkett-, Laminat-, Design- und Korkböden. Selbstverständlich bieten wir Ihnen dazu passend eine große Auswahl an Zubehör, damit Ihr Wohlfühlboden von Anfang an perfekt wird und dauerhaft schön erhalten bleibt. Das Zubehör ist nicht nur passend, sondern systemgeprüft. Sämtliches Originalzubehör sowie alle Reinigungs- und Pflegemittel sind technisch, als auch farblich perfekt auf unsere Böden abgestimmt.



www.blauer-engel.de/uz12a

www.blauer-engel.de/uz30a

www.blauer-engel.de/uz156



HARO

Original
Zubehör

sicher

passend

geprüft

192

Verlegung

Dämmunterlagen	192
Verlegewerkzeuge	198
Untergrundvorbereitung	199
Schlauchbeutelkleber	199
Kleber	200
Leim	201
Fugendichtmasse	201

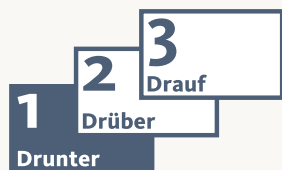

202

Sockelleisten

Sockelleisten für Parkett	202
Sockelleisten für parkettmanufaktur	204
Sockelleisten für Holz-Performanceboden	207
Sockelleisten für Designboden DISANO	208
Sockelleisten für Laminatboden	210
Sockelleisten für Korkboden	212
Sockelleisten schwarz	212
Sockelleisten weiß	213
Sockelleisten „Altdeutsches Profil“	215
Biegeschäumleiste	216
Viertelstäbe	216
Montage- und Sockelleistenzubehör	216
LED-Sockelleiste	217
Kunststoffecken	218

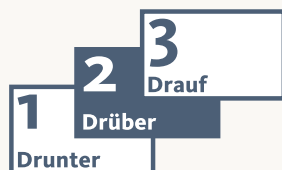

220

Bodenprofile

PREMIUM Bodenprofile	222
ALLROUND Bodenprofile	223
ECO Bodenprofile	224
CHAMPION STAR Bodenprofile	225
HDF-Easy Bodenprofile	226
Echtholzbodenprofil für Parkett	227
PREMIUM XXL Bodenprofile	228
ECONOMY Bodenprofile	229
MONO-CLIP Bodenprofile	230
DESIGN-CLIP Bodenprofile	232
Heizkörperrosetten	233

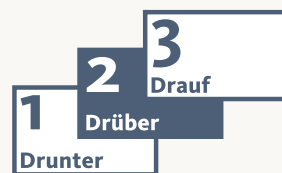

234

Pflege

Pflegemittel	234
Pflegewerkzeuge	237
Pflegeaccessoires	238

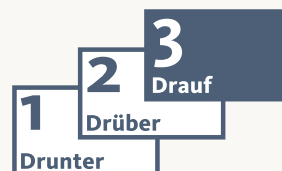

240

Renovierung

Renovierung	240
-------------	-----

Dämmunterlagen

Anforderungen an heutige Dämmunterlagen

Dämmunterlagen verbessern im System den Komfort Ihres Bodens.

Die richtige Dämmunterlage

- sorgt für Ruhe im Raum und dämmt Raum- und Trittschall.
- verbessert die Elastizität des Bodens, entlastet die Gelenke und erhöht den Wohnkomfort.
- gleicht kleinere Unebenheiten des Bodens aus und verbessert damit die Produktsicherheit.
- schützt vor eindringender Feuchte aus dem Untergrund.

Um Ihnen bei der Auswahl der richtigen Dämmunterlage und der Beurteilung der Messwerte behilflich zu sein, haben wir Ihnen hier eine kurze Übersicht der wichtigsten zu berücksichtigenden Werte zusammengestellt.

Tritt- und Raumschall-Reduzierung:

Der Tritt- und Raumschall kann durch die Auswahl des Bodens zusammen mit einer hochwertigen Dämmunterlage deutlich reduziert werden. Holzböden entwickeln hier im Vergleich zu anderen Hartbodenbelägen einen besonders angenehmen, dumpferen Klang. Dämmunterlagen mit einem hohen Massegewicht (Dichte kg/m^2) reduzieren die Schallentstehung und Schallausbreitung im Raum (Raumschall) signifikant.

Beispiel einer Reduzierung für höchsten Anspruch an der Dämmunterlage Silent Pro:

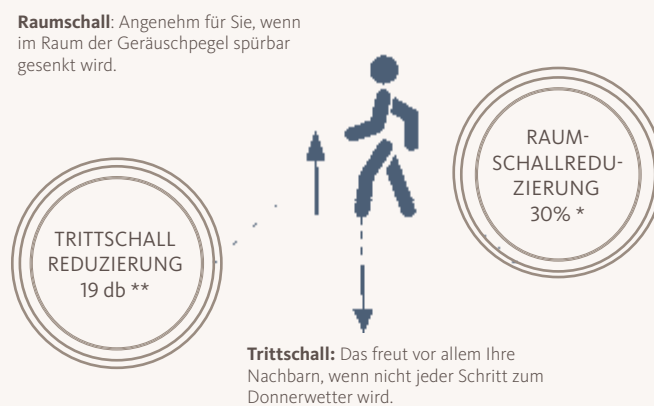

Raum- und Trittschallwerte sind nicht direkt vergleichbar, da unterschiedliche Prüfverfahren/-bedingungen angewendet werden. Selbst scheinbar objektive Raum- und Trittschallwerte sind, aufgrund unterschiedlicher Prüfverfahren, häufig nicht vergleichbar. Daher sollten Sie beim Vergleichen der Werte auf das jeweilige Prüfverfahren, achten und Raum- und Trittschall getrennt betrachten.

* Maximal erreichte Einzelwerte nach EPLF Impulshammerprüfung (bezogen auf Referenzboden)

** Nach DIN 140-8

Wärmedurchlasswiderstand:

Der Wärmedurchlasswiderstand charakterisiert das Verhältnis der Dicke zur Wärmeleitfähigkeit eines Bauteils. Je höher der Wärmedurchlasswiderstand, desto besser ist die Wärmedämmeigenschaft des Bauteils oder einer Schicht. Sollten Sie also eine Fußbodenheizung haben, müssen Sie unbedingt darauf achten, dass der Wärmedurchlasswiderstand der Dämmunterlage so gering wie möglich ist, desto effizienter kann die Fußbodenheizung arbeiten und umso geringer sind die Heizkosten.

Wärmedurchlasswiderstand	Wärmeleitfähigkeit
0,004-0,01 $\text{m}^2 \text{K/W}$	hoch
0,01-0,03 $\text{m}^2 \text{K/W}$	mittel
0,03-0,110 $\text{m}^2 \text{K/W}$	gering

Feuchtigkeitsschutz:

„Wasserdampf-diffusionsäquivalente Luftschichtdicke“ sd-Wert:

Der sd-Wert ist ein Wert, der in Meter (m) gemessen wird und die Dampfdurchlässigkeit eines Baustoffes bestimmt. Je höher der Wert, desto weniger Feuchtigkeit diffundiert (kriecht) durch das Material. Zum Schutz vor möglicher Restfeuchte auf neu eingebrachten mineralischen Untergründen und allen mineralischen Untergründen mit Fußbodenheizung, ist das Auslegen einer Dampfbremse erforderlich. Alle mit einem sd-Wert ausgelobten Haro Dämmunterlagen erfüllen den Standard einer Dampfbremse. Hierbei können Sie wählen zwischen einer Dämmunterlage mit integrierter Dampfbremse, wie z.B. Silent Pro DS und Silent Energy DS oder der Haro Vapo Stop Dampfbremse vor dem Auslegen der Dämmunterlage.

sd-Wert	Feuchtigkeitsschutz
< 0,5 m	gering
0,5 m - 1500 m	mittel (Dampfbremse)
> 1500 m	hoch (Dampfsperre)

Detaillierte Hinweise finden Sie auch in unseren Technischen Datenblättern oder aber telefonisch über die Beratung unserer Anwendungstechnik.

Übersicht

Silent Pro DS	Silent Pro	Silent Energy DS	Silent Grip	Silent Eco DS	Silent Eco	Rollenkork DS	Rollenkork	Holzfaserdämmplatte
COMFORT-LINE				ÖKO-LINE				

Materialdicke in mm ca.	3	3	1,5	1,4	2	2	2	2	5
Raumschallverbesserung	●●●●●	●●●●●	●●●●●	●●●●○	●●●●○	●●●●○	●●●●○	●●●●○	●●●●○
Trittschalldämmvermögen	●●●●○	●●●●○	●●●●●	●●●●○	●●●●○	●●●●○	●●●●○	●●●●○	●●●●○
Ausgleich von Unebenheiten	●●●●○	●●●●○	●●●●○	●●●●○	●●●●○	●●●●○	●●●●○	●●●●○	●●●●●
Eignung für Fußbodenheizung	●●●●○	●●●●○	●●●●●	●●●●○	●●●●○	●●●●○	●●●●○	●●●●○	○●●●○
Druckstabilität	●●●●○	●●●●○	●●●●○	●●●●●	●●●●○	●●●●○	●●●●○	●●●●○	●●●●○
Wärmedämmung	○●●●○	○●●●○	○●●●○	○●●●○	○●●●○	○●●●○	●●●●○	●●●●○	●●●●○
Feuchteschutz	●●●●●	○●●●○	●●●●●	○●●●○	●●●●●	○●●●○	●●●●●	○●●●○	○●●●○

V-TEC DS	V-TEC	Duofol	EPS Easy Aquastop	Premium PE-Schaumstoff DS	Qualitäts PE-Schaumstoff	Standard PE-Schaumstoff	Vapo Stop Dampfbremse
BASIC-LINE							

Materialdicke in mm ca.	2	2	2,2	1,6	2	2	2	0,2
Raumschallverbesserung	●●●●○	●●●●○	●●●●○	●●●●○	●●●●○	●●●●○	○●●●○	○●●●○
Trittschalldämmvermögen	●●●●●	●●●●○	●●●●○	●●●●○	●●●●○	●●●●○	●●●●○	○●●●○
Ausgleich von Unebenheiten	●●●●○	●●●●○	●●●●○	●●●●○	●●●●○	●●●●○	●●●●○	○●●●○
Eignung für Fußbodenheizung	●●●●○	●●●●○	●●●●○	●●●●○	●●●●○	●●●●○	●●●●○	●●●●●
Druckstabilität	●●●●○	●●●●○	●●●●○	●●●●○	●●●●○	●●●●○	●●●●○	○●●●○
Wärmedämmung	●●●●○	○●●●○	○●●●○	○●●●○	○●●●○	○●●●○	○●●●○	○●●●○
Feuchteschutz	●●●●●	○●●●○	●●●●●	●●●●●	●●●●●	○●●●○	○●●●○	●●●●●

Eigenschaften: ○●●●○ ausreichend
 ●●●●○ befriedigend
 ●●●○ gut
 ●●●●○ sehr gut
 ●●●●● exzellent

COMFORT: Premium-Dämmunterlagen für höchsten Anspruch an Raum- und Trittschall Dämmunterlage auf Basis natürlicher Rohstoffe

ÖKO: Standarddämmunterlagen mit ausgezeichnetem Preis-/Leistungsverhältnis

BASIC: Standarddämmunterlagen mit ausgezeichnetem Preis-/Leistungsverhältnis

Dämmunterlagen COMFORT-LINE

Premium-Dämmunterlagen
für höchsten Anspruch
an Raum- und Trittschall

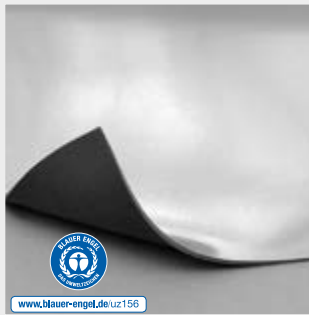

Silent Energy DS

Optimal bei Fußbodenheizung

Hochwertige Akustikdämmunterlage mit integrierter Dampfbremse auf Basis von Polyolefinen gefüllt mit natürlichen Gesteinsmehlen. Dank optimaler Wärmeleiteigenschaften perfekt für den Einsatz bei Fußbodenheizung geeignet. **Hilft Energie sparen.**

Wärmedurchlasswiderstand:
0,004 m² K/W
SD > 200 m
Dicke: ca. 1,5 mm
Rolle: 7,4 x 0,75 m
Palette: 299,7 m²

Art.Nr.	Einzelabnahme	Mengenabnahme	€ ohne MwSt.	€ inkl. MwSt.
408292	1 Rolle = 5,5 m ²	54 Rollen = 299,7 m ²	10,55 €/m ²	12,55 €/m²



Silent Pro DS

Top-Gehkomfort und Akustik mit Feuchteschutz

Das Premiumprodukt ist aufgebaut wie Silent Pro, jedoch zusätzlich mit einer Dampfbremse ausgestattet. Auch für die Verlegung auf Fußbodenheizung geeignet.

Wärmedurchlasswiderstand:
0,010 m² K/W
SD > 100 m
Dicke: ca. 3 mm
Rolle: 5,5 x 1 m
Palette: 220 m²

Art.Nr.	Einzelabnahme	Mengenabnahme	€ ohne MwSt.	€ inkl. MwSt.
411490	1 Rolle = 5,5 m ²	40 Rollen = 220 m ²	9,20 €/m ²	10,95 €/m²



Silent Pro

Top-Akustik und Gehkomfort

Silent Pro auf Basis von PUR mit mineralischen Füllstoffen sorgt für bestes Schallverhalten. Sowohl der Schall im Raum als auch der Trittschall in angrenzenden Räumen werden erheblich reduziert. Der durch die hohe Elastizität auftretende Waldbodeneffekt entlastet Gelenke und Wirbelsäule. Auch für die Verlegung auf Fußbodenheizung geeignet.

Wärmedurchlasswiderstand:
0,010 m² K/W
Dicke: ca. 3 mm
Rolle: 5,5 x 1,0 m
Palette: 220 m²

Art.Nr.	Einzelabnahme	Mengenabnahme	€ ohne MwSt.	€ inkl. MwSt.
411489	1 Rolle = 5,5 m ²	40 Rollen = 220 m ²	7,52 €/m ²	8,95 €/m²

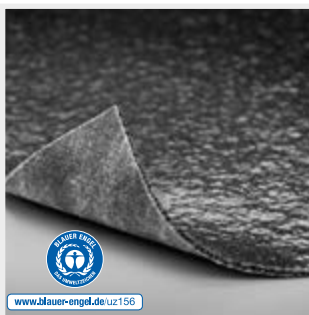

Silent Grip

Speziell für Vinyl- und Designbodenbeläge auf Vollkunststoffbasis mit Clicksystem entwickelt

Hochwertige Akustikdämmunterlage auf Basis natürlicher, mineralischer Füllstoffe mit rutschhemmender Grip-Oberfläche, speziell für die schwimmende Verlegung von Vinyl- und Designbodenbelägen auf Vollkunststoffbasis mit Clicksystem. Auch für die Verlegung auf Fußbodenheizung geeignet.

Wärmedurchlasswiderstand:
0,010 m² K/W
Druckfestigkeit: 44 t
Dicke: ca. 1,4 mm
Rolle: 10 x 1,0 m
Palette: 400 m²

Art.Nr.	Einzelabnahme	Mengenabnahme	€ ohne MwSt.	€ inkl. MwSt.
411491	1 Rolle = 10,0 m ²	40 Rollen = 400 m ²	8,87 €/m ²	10,55 €/m²

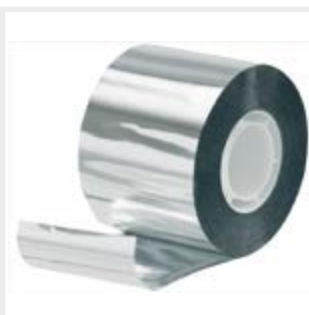

Alu-Klebeband

Zur Verbindung der Stöße bei Silent Pro DS, Silent Eco DS, V-TEC DS, Silent Energy DS und Duofol-Trittschallunterlagen.

Breite: 50 mm
Länge: 50 m

Art.Nr.	Einzelabnahme	Mengenabnahme	€ ohne MwSt.	€ inkl. MwSt.
405851	1 Rolle = 50 lfm	36 Rollen = 1800 lfm	6,34 €/Rolle	7,55 €/Rolle

Dämmunterlagen ÖKO-LINE

Dämmunterlagen auf Basis
natürlicher Rohstoffe.



Silent Eco DS

Öko-Akustikmatte mit Feuchteschutz

Hochwertige Akustikmatte mit hervorragenden Raum- und Trittschalleigenschaften auf Basis von Pflanzenölen mit mineralischen Füllstoffen und integrierter Dampfbremse. Die dauerelastische Dämmunterlage schafft ein angenehmes Gehgefühl und entlastet Gelenke und Wirbelsäule. Auch für die Verlegung auf Fußbodenheizung geeignet.

Wärmedurchlasswiderstand:
0,010 m² K/W
SD > 100 m
Dicke: ca. 2 mm
Rolle: 8,5 x 1,0 m
Palette: 340 m²

Art.Nr.	Einzelabnahme	Mengenabnahme	€ ohne MwSt.	€ inkl. MwSt.
411488	1 Rolle = 8,5 m ²	40 Rollen = 340 m ²	7,52 €/m ²	8,95 €/m²

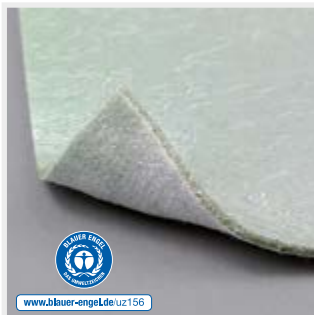

Silent Eco

Öko-Akustikmatte

Hochwertige Akustikmatte mit hervorragenden Raum- und Trittschalleigenschaften auf Basis von Pflanzenölen mit mineralischen Füllstoffen. Die dauerelastische Dämmunterlage schafft ein angenehmes Gehgefühl und entlastet Gelenke und Wirbelsäule. Auch für die Verlegung auf Fußbodenheizung geeignet.

Wärmedurchlasswiderstand:
0,010 m² K/W
Dicke: ca. 2 mm
Rolle: 8,5 x 1,0 m
Palette: 340 m²

Art.Nr.	Einzelabnahme	Mengenabnahme	€ ohne MwSt.	€ inkl. MwSt.
411487	1 Rolle = 8,5 m ²	40 Rollen = 340 m ²	6,68 €/m ²	7,95 €/m²



Rollenkork DS

Naturkork

Die natürliche Korkdämmunterlage mit integrierter Dampfbremse bietet ein hervorragendes Preis-/Leistungsverhältnis und ist universell einsetzbar; sowohl für Fußbodenheizung als auch in EDV-Räumen geeignet.

Wärmedurchlasswiderstand:
0,041 m² K/W
Dicke: ca. 2 mm
Rolle: 30 x 1 m
Palette: 360 m²

Art.Nr.	Einzelabnahme	Mengenabnahme	€ ohne MwSt.	€ inkl. MwSt.
411475	1 Rolle = 30 m ²	12 Rollen = 360 m ²	6,34 €/m ²	7,55 €/m²



Rollenkork

Naturkork

Die natürliche Korkdämmunterlage bietet ein hervorragendes Preis-/Leistungsverhältnis und ist universell einsetzbar; sowohl für Fußbodenheizung als auch in EDV-Räumen geeignet.

Wärmedurchlasswiderstand:
0,041 m² K/W
Dicke: ca. 2 mm
Rolle: (10 m²) 10 x 1 m,
(30 m²) 30 x 1 m
Palette: (10 m²) 350 m²,
(30 m²) 360 m²

Art.Nr.	Einzelabnahme	Mengenabnahme	€ ohne MwSt.	€ inkl. MwSt.
403640	1 Rolle = 10 m ²	35 Rollen = 350 m ²	5,00 €/m ²	5,95 €/m²
402847	1 Rolle = 30 m ²	12 Rollen = 360 m ²	5,00 €/m ²	5,95 €/m²



Holzfaserdämmplatte

Top-Wärmedämmung

Trittschall-, Ausgleichs- und Wärmedämmunterlage aus PEFC - zertifizierter natürlicher Holzfaser (CU-PEFC-841217). Erfüllt hohe ökologische Anforderungen. Aufgrund der wärmedämmenden Eigenschaften und der hohen Isolationswirkung nicht empfohlen für den Einsatz auf Fußbodenheizung. **Hilft Energie sparen.**

Wärmedurchlasswiderstand:
0,071 m² K/W
Dicke: ca. 5 mm
Format: 0,79 x 0,59 m (Platte)
Palette: 24 Pack = 168 m²

Art.Nr.	Einzelabnahme	Mengenabnahme	€ ohne MwSt.	€ inkl. MwSt.
406354	1 Pack = 7 m ²	24 Pack = 168 m ²	3,82 €/m ²	4,55 €/m²

Dämmunterlagen BASIC-LINE

Standard-Dämmunterlagen mit einem ausgezeichneten Preis-/Leistungsverhältnis verbessern den Gehkomfort und reduzieren Trittschall.

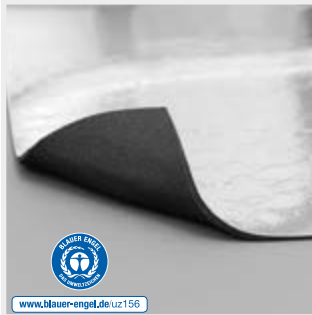

V-TEC DS

Leichte, leise Dämmunterlage mit Feuchteschutz

Die leichte und leise Dämmunterlage mit integrierter Dampfbremse.

Die 2 mm starke, nivellierende Unterlage passt sich aufgrund ihrer hohen Viskoelastizität optimal dem Untergrund an und gleicht Unebenheiten nahezu vollständig aus. Trotz ihres leichten Gewichts (230 g/m²) erzielt V-TEC DS Top-Werte in Raum- und Trittschall und ist für den Einsatz auf Fußbodenheizung geeignet.

Wärmedurchlasswiderstand:
0,041 m² K/W
SD > 100 m
Dicke: ca. 2 mm
Rolle: 15,2 x 0,99 m
Palette: 24 Rollen = 360 m²

Art.Nr.	Einzelabnahme	Mengenabnahme	€ ohne MwSt.	€ inkl. MwSt.
407721	1 Rolle = 15 m ²	24 Rollen = 360 m ²	6,68 €/m ²	7,95 €/m²

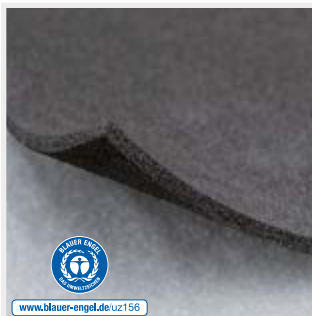

V-TEC

Leichte, leise Dämmunterlage

Die leichte und leise Dämmunterlage.

Die 2 mm starke, nivellierende Unterlage passt sich aufgrund ihrer hohen Viskoelastizität optimal dem Untergrund an und gleicht Unebenheiten nahezu vollständig aus. Trotz ihres leichten Gewichts (200 g/m²) erzielt V-TEC Top-Werte in Raum- und Trittschall und ist für den Einsatz auf Fußbodenheizung bestens geeignet.

Wärmedurchlasswiderstand:
0,039 m² K/W
Dicke: ca. 2 mm
Rolle: 15,2 x 0,99 m
Palette: 24 Rollen = 360 m²

Art.Nr.	Einzelabnahme	Mengenabnahme	€ ohne MwSt.	€ inkl. MwSt.
407720	1 Rolle = 15 m ²	24 Rollen = 360 m ²	5,84 €/m ²	6,95 €/m²



Duofol-PE-Trittschalldämmunterlage

Eine Kombination aus 2 mm Standard-PE-Schaumstoff und 0,2 mm PE-Baufolie. Die seitliche Überlappung der PE-Folie sorgt für einen zusätzlichen Schutz vor eindringender Feuchtigkeit. Wegen möglicher elektrostatischer Aufladung in EDV-genutzten Räumen unter Laminatböden nicht verwenden. Nur unter Laminatböden für Fußbodenheizung geeignet. 1,00 m Deckbreite + 6 cm seitlich überlappende Klebestreifen

Wärmedurchlasswiderstand:
0,040 m² K/W
SD > 100 m
Dicke: ca. 2,2 mm
Rolle: 28,8 x 1,06 m
Palette: 12 Rollen = 345,6 m²

Art.Nr.	Einzelabnahme	Mengenabnahme	€ ohne MwSt.	€ inkl. MwSt.
402053	1 Rolle = 28,8 m ²	12 Rollen = 345,6 m ²	4,16 €/m ²	4,95 €/m²

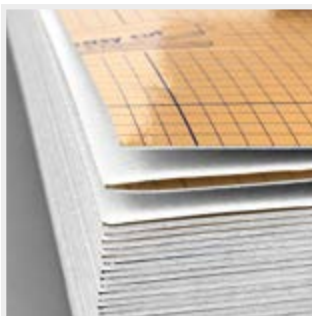

EPS Easy Aquastop (Faltplatte)

Genial einfach zu verlegende Faltplatte aus expandiertem Polystyrolschaum mit integrierter Dampfbremse und Alutape. Auch für die Verlegung auf Fußbodenheizung geeignet.

Wärmedurchlasswiderstand:
0,040 m² K/W
SD > 100 m
Dicke: ca. 1,6 mm
Format: 15 x 1,2 m
Palette: 21 Pack = 378 m²

Art.Nr.	Einzelabnahme	Mengenabnahme	€ ohne MwSt.	€ inkl. MwSt.
407719	1 Pack = 18 m ²	21 Pack = 378 m ²	3,32 €/m ²	3,95 €/m²

Dämmunterlagen

BASIC-LINE

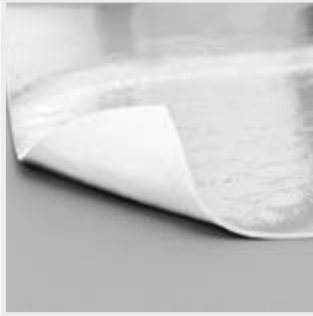

Premium PE-Schaumstoff DS

Unvernetzter Premium PE-Schaum, mit vernetzter Anmutung durch neue Extrusionstechnik, inkl. integrierter Dampfbremse. Wegen möglicher elektrostatischer Aufladung in EDV-genutzten Räumen unter Laminatboden nicht verwenden. Nur unter Laminatboden für Fußbodenheizung geeignet.

Wärmedurchlasswiderstand:
0,050 m² K/W
Dicke: ca. 2 mm
Rolle: 30 x 1 m
Palette: 12 Rollen = 360 m²

Art.Nr.	Einzelabnahme	Mengenabnahme	€ ohne MwSt.	€ inkl. MwSt.
411492	1 Rolle = 30 m ²	12 Rollen = 360 m ²	5,00 €/m ²	5,95 €/m²



Qualitäts PE-Schaumstoff

Hochwertiger unvernetzter PE-Schaum, der höheren Druckbelastungen im Laufbereich standhält. Wegen möglicher elektrostatischer Aufladung in EDV-genutzten Räumen unter Laminatboden nicht verwenden. Nur unter Laminatboden für Fußbodenheizung geeignet.

Wärmedurchlasswiderstand:
0,040 m² K/W
Dicke: ca. 2 mm
Rolle: 30 x 1 m
Palette: 12 Rollen = 360 m²

Art.Nr.	Einzelabnahme	Mengenabnahme	€ ohne MwSt.	€ inkl. MwSt.
411493	1 Rolle = 30 m ²	12 Rollen = 360 m ²	2,14 €/m ²	2,55 €/m²



Standard PE-Schaumstoff

Preisgünstiger, unvernetzter PE-Schaum, der für niedrige und mittlere Druckbelastungen geeignet ist. Wegen möglicher elektrostatischer Aufladung in EDV-genutzten Räumen unter Laminatböden nicht verwenden. Nur unter Laminatboden für Fußbodenheizung geeignet.

Wärmedurchlasswiderstand:
0,040 m² K/W
Dicke: ca. 2 mm
Rolle: 30 x 1 m (Art.Nr. 411494)
10 x 1 m (Art.Nr. 411900)
Palette:
12 Rollen = 360 m² (Art.Nr. 411494)
35 Rollen = 350 m² (Art.Nr. 411900)

Art.Nr.	Einzelabnahme	Mengenabnahme	€ ohne MwSt.	€ inkl. MwSt.
411494	1 Rolle = 30 m ²	12 Rollen = 360 m ²	0,80 €/m ²	0,95 €/m²
411900		35 Rollen = 350 m ²	1,05 €/m ²	1,25 €/m²



HARO Vapo Stop Dampfbremse

Bietet zusätzlichen Feuchtigkeitsschutz und sollte unter allen Dämmunterlagen ohne integrierte Dampfbremse ausgelegt werden. Ein Eindringen von Restfeuchte aus dem Estrich wird verhindert und der Bodenbelag vor möglichen Feuchteschäden geschützt. Auch für die Verlegung auf Fußbodenheizung geeignet.

SD > 90 m
Dicke: ca. 0,2 mm
Rolle: 13 x 2 m
Palette: 83 Rollen = 2158 m²

Art.Nr.	Einzelabnahme	Mengenabnahme	€ ohne MwSt.	€ inkl. MwSt.
406208	1 Rolle = 26 m ²	20 Rollen = 520 m ²	30,21 €/Rolle	35,95 €/Rolle

Verlegewerkzeuge

Vom Schlagklotz bis zum Montageeisen: Verlegewerkzeug aus dem HARO-Sortiment wird professionellen Ansprüchen gerecht. Um die optimale Abstimmung auf unsere Produkte garantieren zu können, entwickeln wir auch eigene Werkzeugteile in enger Zusammenarbeit mit führenden Herstellern.



Allround Schlagklotz

Schlagklotz aus hoch strapazierfähigem Recycling-PE-Kunststoff.

Länge: 28 cm

Art.Nr.	Einzelabnahme	Mengenabnahme	€ ohne MwSt.	€ inkl. MwSt.
405712	1 St.	4 St.	13,78 €/St.	16,40 €/St.



Schlagklotz LC Plus

Aus hoch strapazierfähigem Recycling-PE-Kunststoff. Für die schwimmende Verlegung von HARO Böden mit Lock Connect plus Verbindung.

Länge: 30 cm

Art.Nr.	Einzelabnahme	Mengenabnahme	€ ohne MwSt.	€ inkl. MwSt.
406586	1 St.	10 St.	8,74 €/St.	10,40 €/St.



Profi-Schlagklotz

Aus hoch strapazierfähigem Recycling-PE-Kunststoff. Bietet durch die leicht angeschrägte Aufschlagkante eine ideale Schlagfläche.

Länge: 30 cm

Art.Nr.	Einzelabnahme	Mengenabnahme	€ ohne MwSt.	€ inkl. MwSt.
404455	1 St.	10 St.	8,74 €/St.	10,40 €/St.



Hammer 800 g *

Auf Grund der technischen Eigenschaften speziell für die Verlegung von Lock Connect zu empfehlen.

Art.Nr.	Einzelabnahme	Mengenabnahme	€ ohne MwSt.	€ inkl. MwSt.
403970 *	1 St.	6 St.	10,84 €/St.	12,90 €/St.

* Auslaufartikel. So lange Vorrat reicht



PVA-Abstandshalter

Stufenlos verstellbare Abstandshalter, mit deren Hilfe der notwendige Wandabstand umlaufend stabil und dosiert eingestellt werden kann. Ein Herausrutschen aus der Dehnungsfuge wird durch die Mechanik verhindert.

Art.Nr.	Einzelabnahme	Mengenabnahme	€ ohne MwSt.	€ inkl. MwSt.
400358	1 St.	6 St.	36,89 €/St.	43,90 €/St.



Abstandskeile

Stufenlos verstellbare Kunststoffabstandskeile für eine Dehnungsfuge zwischen 8 und 20 mm.

Packinhalt: 28 St.

Art.Nr.	Einzelabnahme	Mengenabnahme	€ ohne MwSt.	€ inkl. MwSt.
403126	1 Pack	40 Pack	5,00 €/Pack	5,95 €/Pack



Profi-Montageeisen PLUS

Extra leises Profi-Montageeisen. Schallreduktion durch austauschbare Schlaggummifläche.

Länge: 52 cm

Art.Nr.	Einzelabnahme	Mengenabnahme	€ ohne MwSt.	€ inkl. MwSt.
405993	1 St.	5 St.	41,93 €/St.	49,90 €/St.



Reserve-Puffer für Profi-Montageeisen PLUS

Dämpferelemente für Profi-Montageeisen PLUS

Inhalt: 5 St.

Art.Nr.	Einzelabnahme	Mengenabnahme	€ ohne MwSt.	€ inkl. MwSt.
405994	1 Btl.	10 Btl.	13,36 €/Btl.	15,90 €/Btl.

Untergrundvorbereitung

Vorbereitung des Untergrundes bei der Verlegung von HARO Böden mit ComforTec-Unterseite und unter HARO Elastikkleber.



HARO Primer

Haftgrundierung für mineralische Untergründe für die ComforTec-Verlegung und unter HARO Elastikkleber.

Inhalt 1 l, reicht für ca. 6 m²
Inhalt 10 l, reicht für ca. 60 m² je nach Untergrund

	Art.Nr.	Einzelabnahme	Mengenabnahme	€ ohne MwSt.	€ inkl. MwSt.
1 Liter	410567	1 St.	12 St.	12,52 €/St.	14,90 €/St.
10 Liter	410588	1 St.	10 St.	113,45 €/St.	135,00 €/St.

Schlauchbeutelkleber

Für ein schnelles und ergonomisch ideales Verarbeiten von Parkettklebstoff im Stand.



HARO Schlauchbeutelkleber

Sehr emissionsarmer (EC1 plus R klassifizierter), lösemittelfreier, elastisch durchhärtender Schlauchbeutelklebstoff für die Verlegung von Parkett und DISANO Saphir. Für Fußbodenheizung geeignet.

Verbrauch: ca. 500 ml/m²
Inhalt: 1 Beutel = 7,7 kg / 4200 ml
2 Beutel = 1 Karton
Palette: 84 Beutel = 646,8 kg

Art.Nr.	Einzelabnahme	Mengenabnahme	€ ohne MwSt.	€ inkl. MwSt.
410586	2 Beutel = 15,4 kg	20 Beutel = 154 kg	9,16 €/kg	10,90 €/kg



Applikator für HARO Schlauchbeutelkleber

Akku-betriebene Schlauchbeutelpistole zur Applikation von HARO Schlauchbeutelkleber.

Der Applikator ist mit einem 200 mm Verteilerkopf zur Aufnahme von Wechseldüsen, einem Schnellladegerät und zwei 18 Volt Akkus im Koffer mit Stativ ausgestattet.

Kommissionsweiser Bezug
Lieferzeit ca. 2 Wochen

Art.Nr.	Einzelabnahme	Mengenabnahme	€ ohne MwSt.	€ inkl. MwSt.
410614	1 St.	-		auf Anfrage

Wechseldüsen für Applikator

Verteilerkopf 200 mm, Breite wählbar, 11 Lochdüse oder 18 Lochdüse
Verteilerkopf 400 mm, Breite wählbar, 25 Lochdüse oder 40 Lochdüse

	Art.Nr.	Einzelabnahme	Mengenabnahme	€ ohne MwSt.	€ inkl. MwSt.
Wechseldüsen nach Wahl	410733	7 St.	-		auf Anfrage

Kleber

**HARO Elastikkleber**

Sehr emissionsarmer (EC1 klassifiziert), lösemittelfreier, elastisch durchhärtender, gebrauchsfertiger, wasserfreier 1-Komponenten Klebstoff zur vollflächigen Verklebung von Parkett, Designboden DISANO ClassicAqua, LifeAqua und Saphir, sowie für die Montage von HARO Stairs. Für Fußbodenheizung geeignet.

Verbrauch ca. 750 - 1250 g/m²
je nach Zahnpachtel
Palette (18 kg): 792 kg / 44 St.
Palette (9 kg): 648 kg / 72 St

Art.Nr.	Einzelabnahme	Mengenabnahme	€ ohne MwSt.	€ inkl. MwSt.
410563	1 St. = 18 kg	4 St. = 72 kg	9,16 €/kg	10,90 €/kg
410565	1 St. = 9 kg	12 St. = 108 kg	10,00 €/kg	11,90 €/kg

**HARO Elastikkleber Eco**

Sehr emissionsarmer (EC1 klassifiziert), lösemittelfreier, elastisch durchhärtender, gebrauchsfertiger, wasserfreier 1-Komponenten Klebstoff zur vollflächigen Verklebung von Parkett, Designboden DISANO ClassicAqua, LifeAqua und Saphir, sowie für die Montage von HARO Stairs. Für Fußbodenheizung geeignet. Eimer aus 50% Recyclingmaterial gefertigt. Erfüllt die Emissionsanforderung nach Blauem Engel - Zertifizierung in Prüfung.

Verbrauch ca. 750 - 1250 g/m²
je nach Zahnpachtel
Palette (18 kg): 792 kg / 44 St.

Art.Nr.	Einzelabnahme	Mengenabnahme	€ ohne MwSt.	€ inkl. MwSt.
412014	1 St. = 18 kg	4 St. = 72 kg	10,00 €/kg	11,90 €/kg

**Dispersionskleber**

für HARO Designboden DISANO Project, homogene PVC-, und CV- Beläge
Sehr emissionsarmer (EC1 klassifiziert) und lösemittelfreier Einseitdispersionsklebstoff.
Für Fußbodenheizung geeignet.

Verbrauch: ca. 300 g/m²
Palette: 462 kg / 33 St.

Art.Nr.	Einzelabnahme	Mengenabnahme	€ ohne MwSt.	€ inkl. MwSt.
410566	1 St. = 14 kg	5 St. = 70 kg	10,00 €/kg	11,90 €/kg

**Spezialzahnpachtel L für 3-Schicht-Parkett und ausgewählte Designböden**

Speziell für das Auftragen von HARO Elastikkleber bei Verklebung von 3-Schicht-Parkett, Designböden DISANO ClassicAqua

Zahnlückentiefe 5,5 mm

Art.Nr.	Einzelabnahme	Mengenabnahme	€ ohne MwSt.	€ inkl. MwSt.
400464	1 St.	10 St.	3,78 €/St.	4,50 €/St.

**Spezialzahnpachtel D für 2-Schicht-Parkett und ausgewählte Designböden**

Speziell für das Auftragen von HARO Elastikkleber bei Verklebung von 2-Schicht-Parkett, Designboden DISANO Saphir.

Zahnlückentiefe 4 mm

Art.Nr.	Einzelabnahme	Mengenabnahme	€ ohne MwSt.	€ inkl. MwSt.
400529	1 St.	10 St.	3,78 €/St.	4,50 €/St.

**Spezialzahnpachtel für Disano Project**

Speziell für das Auftragen von HARO Dispersionskleber bei Verklebung von HARO Designboden Disano Project.

Zahnlückentiefe 1,5 mm

Art.Nr.	Einzelabnahme	Mengenabnahme	€ ohne MwSt.	€ inkl. MwSt.
409682	1 St.	10 St.	3,78 €/St.	4,50 €/St.

Kleber



HARO Montageklebstoff

- sehr gute Anfangshaftung
- dauerelastisch, geruchsfreie Aushärtung
- lösemittelfrei, silikonfrei, isocyanatfrei, frei von weichmachenden Bestandteilen
- vielseitig einsetzbar, z.B. für HARO Wall und HARO Stairs, Sockelleisten und Bodenprofile

Inhalt: 290 ml
Reicht für: 1 m²

Art.Nr.	Einzelabnahme	Mengenabnahme	€ ohne MwSt.	€ inkl. MwSt.
411160	1 St.	20 St.	15,88 €/St.	18,90 €/St.

Leim



PVAC-D3 Weißleim

Zur wasserfesten Verleimung von Holzverbindungen (Nut/Feder)

Inhalt: 550 g
Reicht für: 25 m²

Art.Nr.	Einzelabnahme	Mengenabnahme	€ ohne MwSt.	€ inkl. MwSt.
403125	1 St.	12 St.	9,16 €/St.	10,90 €/St.

Fugendichtmasse



Spritzkork - lösemittelfrei

Vielseitig einsetzbarer, hochwertiger Dicht- und Füllstoff für die Wärme- und Schallisolierung. Besteht aus reinem Naturkorkschrot und einem lösemittelfreien, elastischen Bindemittel. Das Material ist einkomponentig, zähplastisch und standfest.

Inhalt: 500 ml

Art.Nr.	Einzelabnahme	Mengenabnahme	€ ohne MwSt.	€ inkl. MwSt.
406088	1 St.	20 St.	12,52 €/St.	14,90 €/St.



Fugendichtmasse

Einkomponentige, hartdauerelastische Dichtungsmasse auf Acrylbasis. Silikon-, lösemittel- und geruchsfrei, schnell schleifbar und zur Übersieglung geeignet. Aufgrund der hohen Selbsthaftung auch als Kleber verwendbar. Frostgefährdet.

Inhalt: 310 ml

Farbe	Art.Nr.	Einzelabnahme	Mengenabnahme	€ ohne MwSt.	€ inkl. MwSt.
weiß	411154	1 St.	20 St.	10,00 €/St.	11,90 €/St.
weiße Holzarten	411155	1 St.	20 St.	10,00 €/St.	11,90 €/St.
helle Holzarten	411156	1 St.	20 St.	10,00 €/St.	11,90 €/St.
natur Holzarten	411157	1 St.	20 St.	10,00 €/St.	11,90 €/St.
graue Holzarten	411158	1 St.	20 St.	10,00 €/St.	11,90 €/St.
dunkle / braune Holzarten	411159	1 St.	20 St.	10,00 €/St.	11,90 €/St.

Definition Farben

- weiße Holzarten: Esche sandweiß / lichtweiß,
Eiche sandgrau / kristallweiß / invisible / cremeweiß / sandweiß / lichtweiß / puroweiß /
Raucheiche puroweiß
- helle Holzarten: Bergahorn / Canadischer Ahorn / Raucheiche invisible / Tanne / Tanne lichtweiß
- natur Holzarten: Kirschbaum / Buche gedämpft / Bernsteinische / Raucheiche / Eiche
- graue Holzarten: Eiche schilfbraun / tabakgrau / muschelgrau, Lärche tabakgrau / Tanne pastellgrau
- dunkle/braune Holzarten: Achateiche / Bernsteinrobinie / Nussbaum

Sockelleisten - für den perfekten Gesamteindruck

Sie haben die Wahl: foliert oder furniert. Passend zum Boden oder als Kontrast. Ihrer Fantasie sind keine Grenzen gesetzt.

Passende Sockelleisten für Ihren Boden

Sockelleisten für		Oberflächenmaterial	Aufbau
Parkett geölt	●	Massiv / Furnier / Furnier strukturiert	Massiv / Massivholzkern / MDF-Kern
Parkett naturaDur	●	Furnier / Furnier strukturiert	Massivholzkern / MDF-Kern
Parkett matt-versiegelt	●	Furnier / Furnier strukturiert	Massivholzkern / MDF-Kern
Laminatboden	●	Dekor Folie / Dekor Folie strukturiert	MDF-Kern / Massivholzkern wasserresistent
Designboden DISANO	●	Dekor Folie	MDF-Kern / Massivholzkern wasserresistent
Korkboden	●	Dekor Folie / furniert versiegelt	MDF-Kern / Massivholzkern

Sockelleisten klassisch - mit und ohne Clipfräsung					Sockelleisten Kubus - mit und ohne Clipfräsung:				
19 x 39 mm	19 x 39S mm	19 x 58 mm	19 x 38 mm	14 x 14 mm	16 x 40mm optional mit Dämmstreifen	16 x 58mm optional mit Dämmstreifen	16 x 40 mm	16 x 58 mm	15 x 80 mm
●	●	● ● ●	●	●	●	●	●	● ● ●	● ●

Weiße oder schwarze Sockelleisten – universell einsetzbar

Sockelleisten	Oberfläche / Eigenschaften	empfohlen
weiß - Massivholzkern	extra starke Folie für hohe Deckkraft / wasserresistent / lackiert Holzstruktur	Parkett
schwarz - Massivholzkern	extra starke Folie für hohe Deckkraft	
weiß - MDF-foliiert	weiße Folie, überstreichbar / weiße Folie strukturiert	Laminatboden
schwarz - MDF-foliiert	schwarze Folie	
weiß - PS Schaum	weißer PS Schaum glatt – wasserfest	alle Böden insbesondere im Feuchtraum
weiß - MDF „Altdeutsches Profil“	weiße Folie, überstreichbar / weiß lackiert	alle Böden

Sockelleisten klassisch - mit und ohne Clipfräsung		Sockelleisten Kubus - mit und ohne Clipfräsung:						
19 x 58 mm	14 x 14 mm	16 x 40 mm	16 x 40 mm mit Dämmstreifen	16 x 58 mm	16 x 58 mm mit Dämmstreifen	16 x 40 mm	16 x 58 mm	15 x 80 mm





Sockelleisten PS-Schaum, wasserfest:		Stecksockelleisten „Altdeutsches Profil“					Zubehör		
13,5 x 58 mm	15 x 50 mm	18 x 70 mm	18 x 80 mm	18 x 90 mm	18 x 96 mm	18 x 115 mm	Clips für Stecksockelleisten	HARO Nagelclip	Dichtlippen-schiene

Sockelleisten für Parkett geölt

– mit Clipfräsung

Einzelabnahme: 1 Stück
Mengenabnahme: 10 Stück
Verpackung: 10 St./Bund
in Folie geschrumpft

Preise in €/lfm
ohne MwSt. / **inkl. MwSt.**

				
Stecksockelleisten Massivholzkern furniert geölt 19x39S mm	Stecksockelleisten Massivholzkern furniert geölt, 19x58 mm	Stecksockelleisten Massivholzkern furniert geölt, 16x40 mm (Kubus)	Stecksockelleisten Massivholzkern furniert geölt, 16x58 mm (Kubus)	Stecksockelleisten MDF-Kern furniert geölt, 15x80 mm (Kubus)*
Länge: 250 cm	Länge: 220 cm	Länge: 220 cm	Länge: 220 cm	Länge: 220 cm

Holzart	4,96 € / 5,90 € Art.Nr.	6,64 € / 7,90 € Art.Nr.	6,22 € / 7,40 € Art.Nr.	6,64 € / 7,90 € Art.Nr.	7,48 € / 8,90 € Art.Nr.
Buche gedämpft		406890		411072	
Eiche	408663	406891	411062	411074	411108
Holzart	6,22 € / 7,40 € Art.Nr.	7,90 € / 9,40 € Art.Nr.	7,48 € / 8,90 € Art.Nr.	7,90 € / 9,40 € Art.Nr.	9,16 € / 10,90 € Art.Nr.
Achateiche		406894		411068	
Bernsteineiche	408664	406893	411061	411070	411107
Bernsteinrobinie		407451		411637	
Eiche invisible	410701	409733	411064	411081	411109
Eiche kristallweiß		410707		411082	
Eiche lichtweiß	411479	411480	411481	411482	411483
Eiche muschelgrau		410711		411083	
Eiche puroweiß	410703	406907	411065	411085	411110
Eiche samtbraun	410136	409703		411087	
Eiche sandgrau		409734	411066	410899	411111
Eiche schilfbraun		410712		411091	
Eiche tabakgrau		408680		411092	
Esche lichtweiß		411495		411496	
Nussbaum amerikanisch		406896		411100	
Raucheiche		410708		411101	
Raucheiche invisible		410710		411102	
Raucheiche puroweiß		410709		411103	
Thermoesche Mezzo		406901		411105	
Holzart		8,74 € / 10,40 € Art.Nr.		8,74 € / 10,40 € Art.Nr.	
Achateiche strukturiert		409 610		411069	
Bernsteineiche strukturiert		409611		411071	
Buche gedämpft strukturiert		409786		411073	
Eiche astig		410713		411076	
Eiche strukturiert		409612		411075	
Eiche invisible strukturiert		411466		411467	
Eiche lichtweiß strukturiert		411484		411485	
Eiche puroweiß strukturiert		409613		411086	
Eiche sandgrau strukturiert		409785		411088	
Esche invisible strukturiert	NEU	412438		412444	
Esche pastellcreme strukturiert	NEU	412437		412443	
Esche tabakgrau strukturiert	NEU	412435		412441	
Tanne strukturiert	NEU	412440		412446	
Tanne lichtweiß strukturiert	NEU	412439		412445	
Tanne pastellgrau strukturiert	NEU	412436		412442	

Sockelleisten für Parkett geölt Kubus – ohne Clipfräsung

**OHNE
CLIPFRÄSUNG**

Einzelabnahme: 1 Stück
Mengenabnahme: 10 Stück
Verpackung: 10 St./Bund
in Folie geschrumpft

Preise in €/lfm
ohne MwSt. / **inkl. MwSt.**

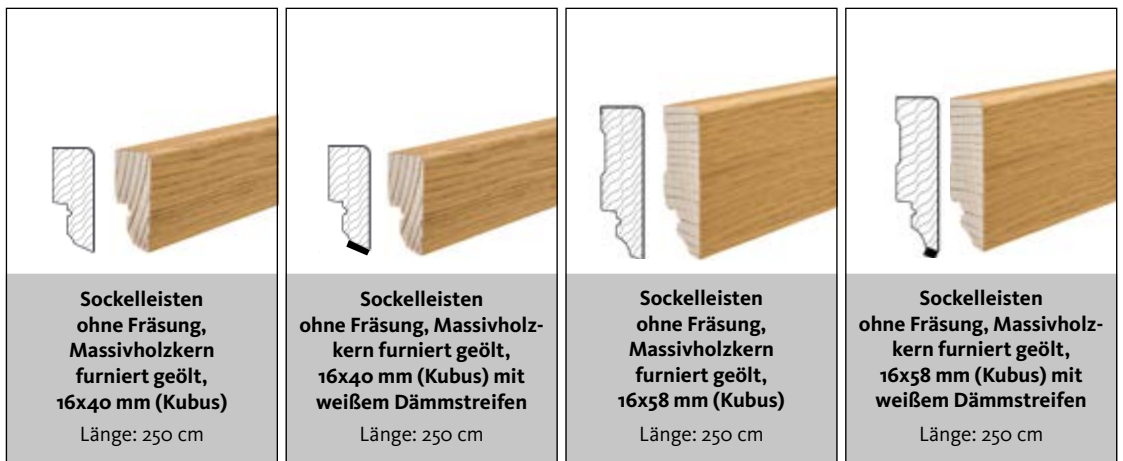

Holzart	6,22 € / 7,40 € Art.Nr.	6,64 € / 7,90 € Art.Nr.	6,64 € / 7,90 € Art.Nr.	7,48 € / 8,90 € Art.Nr.
Eiche	410642	411113	411114	411116
Holzart	7,48 € / 8,90 € Art.Nr.		7,90 € / 9,40 € Art.Nr.	
Eiche purweiß	410643		411115	
Eiche sandweiß	410644		410647	

Bestellsortiment

Sockelleisten für parkettmanufaktur aus Original HARO Parkett gefertigt

Kommissionsweiser Bezug
Lieferzeit ca. 3 Wochen





Einzelabnahme: 1 Stück
Preise in €/lfm
ohne MwSt. / **inkl. MwSt.**



Holzart	38,57 € / 45,90 € Art.Nr.
Eiche Altholz	540558
Holzart	25,13 € / 29,90 € Art.Nr.
Eiche Barrique	540555
Eiche carbonschwarz	540559
Eiche	540562
Eiche Nubia	540557
Eiche weiß Barrique	540554
Esche Barrique	540560
Esche olivgrau	540561
Räuchereiche	540563
Ureiche	540556
Holzart	33,53 € / 39,90 € Art.Nr.
Eiche XL 3 m *	540564
Räuchereiche XL 3m *	540565

Sockelleisten für Parkett naturaDur

– mit Clipfräsung

				
Stecksockelleisten Massivholzkern furniert geölt 19x39S mm	Stecksockelleisten Massivholzkern furniert geölt, 19x58 mm	Stecksockelleisten Massivholzkern furniert geölt, 16x40 mm (Kubus)	Stecksockelleisten Massivholzkern furniert geölt, 16x58 mm (Kubus)	Stecksockelleisten MDF-Kern furniert geölt, 15x80 mm (Kubus)*
Länge: 250 cm	Länge: 220 cm	Länge: 220 cm	Länge: 220 cm	Länge: 220 cm

Einzelabnahme: 1 Stück
Mengenabnahme: 10 Stück
Verpackung: 10 St./Bund
in Folie geschrumpft

Preise in €/lfm
ohne MwSt. / **inkl. MwSt.**

Holzart	4,96 € / 5,90 € Art.Nr.	6,64 € / 7,90 € Art.Nr.	6,22 € / 7,40 € Art.Nr.	6,64 € / 7,90 € Art.Nr.	7,48 € / 8,90 € Art.Nr.
Buche gedämpft		406891		411072	
Eiche	408663	406890	411062	411074	411108
Holzart	6,22 € / 7,40 € Art.Nr.	7,90 € / 9,40 € Art.Nr.	7,48 € / 8,90 € Art.Nr.	7,90 € / 9,40 € Art.Nr.	9,16 € / 10,90 € Art.Nr.
Bernsteineiche	408664	406893	411061	411070	411107
Bernsteinrobinie		407451		411637	
Eiche invisible	410701	409733	411064	411081	411109
Eiche lichtweiß	411479	411480	411481	411482	411483
Eiche puroweiß	410703	406907	411065	411085	411110
Eiche sandgrau		409734	411066	410899	411111
Esche lichtweiß		411495		411496	
Nussbaum amerikanisch		406896		411100	
Holzart		8,74 € / 10,40 € Art.Nr.		8,74 € / 10,40 € Art.Nr.	
Bernsteineiche strukturiert		409611		411071	
Buche gedämpft strukturiert		409786		411073	
Eiche astig		410713		411076	
Eiche strukturiert		409612		411075	
Eiche invisible strukturiert		411466		411467	
Eiche lichtweiß strukturiert		411484		411485	
Eiche puroweiß strukturiert		409613		411086	
Eiche sandgrau strukturiert		409785		411088	
Esche invisible strukturiert	NEU	412438		412444	
Esche pastellcreme strukturiert	NEU	412437		412443	
Esche tabakgrau strukturiert	NEU	412435		412441	
Tanne strukturiert	NEU	412440		412446	
Tanne lichtweiß strukturiert	NEU	412439		412445	
Tanne pastellgrau strukturiert	NEU	412436		412442	

* Verlegehinweis: Maximal 10 mm Wandabstand möglich!

Bestellsortiment

Sockelleisten Parkett Sonderanfertigung

Auf Anfrage sind für das gesamte Parkettsortiment die Fertigung von Sockelleisten 16x58 mm (Kubus) möglich.
Die Fertigung erfolgt aus Original HARO Parkettböden.

Kommissionsweiser Bezug
Lieferzeit ca. 3 Wochen





	Art.Nr.	€ ohne MwSt.	€ inkl. MwSt.
für parkettmanufaktur Böden	540566	33,53 €/lfm	39,90 €/lfm
für Parkett Landhausdielen	540567	22,61 €/lfm	26,90 €/lfm
für Parkett Schiffsboden	540568	22,61 €/lfm	26,90 €/lfm

Bei Bestellung von Artikeln, die nicht im HARO Standardsortiment enthalten sind, wird bei einem Bestellwert bis 100 € eine Bearbeitungsgebühr von 10 € erhoben.

Sockelleisten für Parkett versiegelt

Einzelabnahme: 1 Stück
Mengenabnahme: 10 Stück
Verpackung: 10 St./Bund
in Folie geschrumpft

Preise in €/lfm
ohne MwSt. / **inkl. MwSt.**

				
Stecksockelleisten Massivholzkern furniert matt-versiegelt, 19x39S mm Länge: 250 cm	Stecksockelleisten Massivholzkern furniert matt-versiegelt, 19x58 mm Länge: 220 cm	Stecksockelleisten Massivholzkern furniert matt-versiegelt, 16x40 mm (Kubus) Länge: 220 cm	Stecksockelleisten Massivholzkern furniert matt-versiegelt, 16x58 mm (Kubus) Länge: 220 cm	Stecksockelleisten MDF-Kern furniert matt-versiegelt, 15x80 mm (Kubus)* Länge: 220 cm

Holzart	4,54 € / 5,40 € Art.Nr.	6,22 € / 7,40 € Art.Nr.	5,80 € / 6,90 € Art.Nr.	6,22 € / 7,40 € Art.Nr.	7,06 € / 8,40 € Art.Nr.
Bergahorn / Canadischer Ahorn	411478	411117		411126	
Buche gedämpft	408668	406923		411130	
Eiche	408669	406922	411119	411131	411146
Esche	408673	406926		411140	
Holzart	5,80 € / 6,90 € Art.Nr.	7,48 € / 8,90 € Art.Nr.	7,06 € / 8,40 € Art.Nr.	7,48 € / 8,90 € Art.Nr.	8,74 € / 10,40 € Art.Nr.
Achateiche		406933		411124	
Bernsteineiche	408671	406932	411118	411128	411145
Bernsteinrobinie		406937		411129	
Eiche invisible	410721	410725	411120	411134	411147
Eiche lichtweiß	410734	409044	411121	411135	411148
Eiche puroweiß	410720	410724	411122	411137	411149
Eiche sandgrau		410726	411123	410900	411150
Esche lichtweiß		409 045		411141	
Kirschbaum amerikanisch	408675	406928		411142	
Merbau		406930		411143	
Nussbaum amerikanisch	408676	406931		411144	
Holzart		8,32 € / 9,90 € Art.Nr.		7,98 € / 9,50 € Art.Nr.	
Eiche strukturiert		409616		411132	
Eiche invisible strukturiert		411468		411469	
Eiche lichtweiß strukturiert		409614		411136	

* Verlegehinweis: Maximal 10 mm Wandabstand möglich!

Sockelleisten für Parkett versiegelt

Kubus – ohne Clipfräsung

OHNE
CLIPFRÄSUNG

Einzelabnahme: 1 Stück
Mengenabnahme: 10 Stück
Verpackung: 10 St./Bund in Folie geschruppft

Preise in €/lfm
ohne MwSt. / **inkl. MwSt.**

Holzart	5,04 € / 6,00 € Art.Nr.	5,88 € / 7,00 € Art.Nr.
Eiche	410648	411151
Holzart	6,30 € / 7,50 € Art.Nr.	7,14 € / 8,50 € Art.Nr.
Eiche lichtweiß	410650	411152
Eiche puroweiß	410649	410652

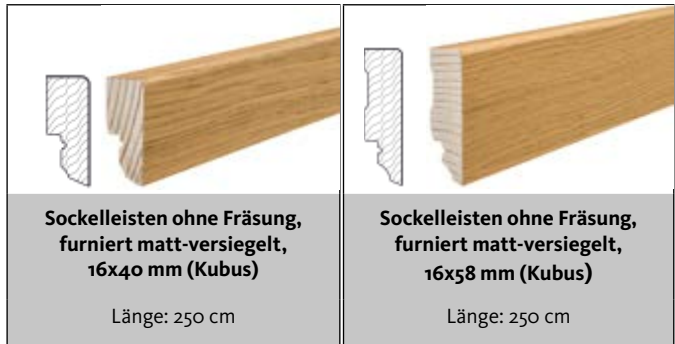

Objektleisten

Sockelleisten Massivholzkern furniert matt-versiegelt

Einzelabnahme: 1 Stück
Mengenabnahme: 10 Stück
Verpackung: 10 St./Bund in Folie geschruppft

Preise in €/lfm
ohne MwSt. / **inkl. MwSt.**

Holzart	4,54 € / 5,40 € Art.Nr.
Eiche	408022



Sockelleisten für Holz-Performanceboden

Kommissionsweiser Bezug
Lieferzeit ca. 3 Wochen

Einzelabnahme: 1 Stück
Preise in €/lfm
ohne MwSt. / **inkl. MwSt.**

Holzart	6,64 € / 7,90 € Art.Nr.	6,64 € / 7,90 € Art.Nr.
Eiche	406890	411074
Esche	412291	412288
Tanne	412292	412289
Holzart	7,90 € / 9,40 € Art.Nr.	7,90 € / 9,40 € Art.Nr.
Nussbaum amerikanisch	406896	411100
Räuchereiche	412293	412290

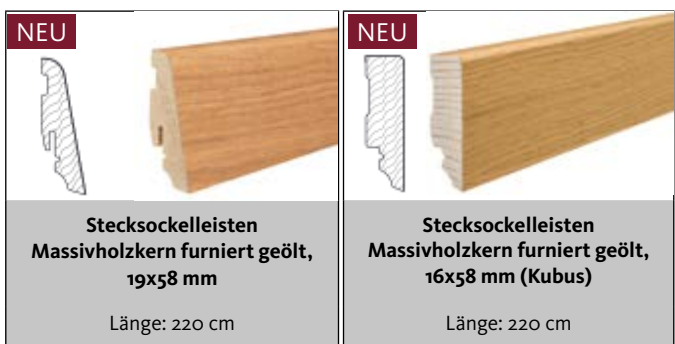

Sockelleisten für DISANO

	
Stecksockelleisten Massivholzkern foliert, wasserresistent, 19x58 mm Länge: 220 cm	Stecksockelleisten MDF-foliert, 16x58 mm (Kubus) Länge: 220 cm
7,39 € / 8,80 €	5,21 € / 6,20 €

Einzelabnahme: 1 Stück
Mengenabnahme: 10 Stück
Verpackung: 10 St./Bund in Folie geschrumpft

Preise in €/lfm
ohne MwSt. / **inkl. MwSt.**

Dekor	Art.Nr.	Art.Nr.
Antikeiche creme ¹⁾	410358	411295
Artdesign crema ²⁾	410793	411297
Bergeiche ¹⁾	409401	411298
Beton grau ²⁾	410796	411299
Beton hell ²⁾	410795	411300
Cottage Wood ¹⁾	411368	411356
Country Eiche grau ¹⁾	410091	411301
Eiche Cardiff weiß ¹⁾	411365	411353
Eiche Columbia grau ¹⁾	410360	411324
Eiche Columbia natur ¹⁾	410363	411326
Eiche Jubilé ¹⁾	410359	411328
Eiche Lavidá ¹⁾	410425	411329
Eiche Ontario weiß ¹⁾	410357	411331
Eiche Ontario grau ¹⁾	411501	411508
Eiche Ontario natur ¹⁾	411502	411509
Eiche Oxford ¹⁾	410364	411332
Eiche Phoenix ¹⁾	410362	411333
Eiche Picardie grau ¹⁾	411954	411946
Eiche Picardie natur ¹⁾	411953	411945
Eiche Picardie puro ¹⁾	411952	411944
Eiche Provence creme ¹⁾	410789	411334
Eiche Provence geräuchert ¹⁾	410791	411335
Eiche Provence natur ¹⁾	410790	411336
Eiche Sheffield braun ¹⁾	411958	411 950
Eiche Sheffield cremeweiß ¹⁾	411955	411 947
Eiche Sheffield grau ¹⁾	411959	411951
Eiche Sheffield natur ¹⁾	411957	411949
Eiche Sheffield puro ¹⁾	411956	411948
Eiche Victoria Honig ¹⁾	411503	411510
Eiche Victoria puro ¹⁾	411504	411511
Eiche Victoria samtbraun ¹⁾	411505	411512
Eiche Yorkshire natur ¹⁾	411366	411354
Eiche Yorkshire puro / Eiche Ontario puro ¹⁾	411367	411355
Feldeiche ¹⁾	410093	411340
Französische Räuchereiche ¹⁾	409406	411341
Industrial grey ²⁾	411370	411358
Kristalleiche ¹⁾	410088	411342
Lichteiche ¹⁾	410089	411343
Marmor anthrazit ²⁾	411374	411362

¹⁾ Holznachbildung ²⁾ Steinnachbildung

Sockelleisten für DISANO

Einzelabnahme: 1 Stück
 Mengenabnahme: 10 Stück
 Verpackung: 10 St./Bund in Folie geschumpft

Preise in €/lfm
 ohne MwSt. / **inkl. MwSt.**

	
Stecksockelleisten Massivholzkern foliert, wasserresistent, 19x58 mm Länge: 220 cm	Stecksockelleisten MDF-foliert, 16x58 mm (Kubus) Länge: 220 cm
7,39 € / 8,80 €	5,21 € / 6,20 €

Dekor	Art.Nr.	Art.Nr.
Nussbaum / Eiche Victoria geräuchert ¹⁾	410095	411344
Pinie Nordica ¹⁾	409407	411345
Rusted metal ²⁾	411369	411357
Sandeiche ¹⁾	409409	411346
Sandstein ²⁾	410794	411347
Schiefer anthrazit ²⁾	410797	411348
Sichtbeton greige ²⁾	411373	411361
Steineiche creme ¹⁾	409410	411349
Tabakeiche ¹⁾	410094	411350
Urban white ²⁾	411372	411360
Wallonischer Schiefer ²⁾	411371	411359
weiß (Marmor weiß)	410792	411056
Wildeiche ¹⁾	409412	411351

¹⁾ Holznachbildung

²⁾ Steinnachbildung

Sockelleisten für Laminatboden MDF-foliiert

Einzelabnahme: 1 Stück
 Mengenabnahme: 10 Stück
 Verpackung: 10 St./Bund
 in Folie geschrumpft

Preise in €/lfm
 ohne MwSt. / **inkl. MwSt.**

			
Stecksockelleisten MDF-foliiert, 19x58 mm	Stecksockelleisten MDF-foliiert, 16x58 mm (Kubus)	Stecksockelleisten MDF-foliiert, 15x80 mm (Kubus) *	Stecksockelleisten Massivholzkern, foliiert, wasserresistent, 15x80 mm *
Länge: 220 cm	Länge: 220 cm	Länge: 220 cm	Länge: 220 cm
4,96 € / 5,90 €	4,96 € / 5,90 €	5,80 € / 6,90 €	7,73 € / 9,20 €

Dekor	Art.Nr.	Art.Nr.	Art.Nr.	Art.Nr.
Ahorn	NEU 412349	412371		
Akazie Vario	NEU 412367	412389	412403	412411
Alpineiche natur	411532	411567	411597	
Buche	NEU 412350	412372		
Eiche Altholz	407816	411169	411226	
Eiche Alta natur		411585		
Eiche Bari bernstein	NEU 412355	412377	412393	
Eiche Bari grau	NEU 412356	412378	412394	
Eiche Bari natur	NEU 412357	412379	412395	
Eiche Bari puro	NEU 412358	412380	412396	
Eiche Breda puro / Kastanie Varese	NEU 412361	412383		
Eiche Breda weiß		411575		
Eiche Calabria	NEU 412352	412374		
Eiche Calla grau		411576		
Eiche Contura geräuchert	411536	411574	411601	
Eiche Contura steingrau	407815	411211	411263	411287
Eiche Eleganza antikgrau	411539	411577	411603	411624
Eiche Eleganza cremeweiß / Eiche Flavia weiß	411533	411568	411598	411621
Eiche Eleganza geräuchert / Eiche Flavia geräuchert	411540	411578	411604	411625
Eiche Eleganza natur	411542	411580	411606	411627
Eiche Emilia Honig	411543	411581	411607	411628
Eiche Emilia Puro	411544	411582	411608	411629
Eiche Emilia samtgrau	410765	411183	411240	411277
Eiche Emilia weiß	410764	411185	411242	
Eiche Flavia grau	NEU 412363	412385	412401	412407
Eiche Flavia natur	NEU 412364	412386	412402	412408
Eiche Italica creme / Eiche Olbia / Eiche Siena puro	411545	411583	411609	
Eiche italica natur	408609	411190	411246	
Eiche Melina puro / Eiche Eleganza puro	411546	411584	411610	411630
Eiche Metallic natur	NEU 412366	412387		412410
Eiche Metallic schwarz	NEU 412365	412388		412409
Eiche Portland natur / Eiche Lombardia natur	409322	411197	411252	411280
Eiche Portland puro / Eiche Flavia puro	411548	411587	411611	411631
Eiche Savona natur	410756	411199	411254	
Eiche Scarpa geräuchert	NEU 412353	412375		
Eiche Scarpa natur	NEU 412354	412376		

Sockelleisten für Laminatboden MDF-foliiert

			
Stecksockelleisten MDF-foliiert, 19x58 mm	Stecksockelleisten MDF-foliiert, 16x58 mm (Kubus)	Stecksockelleisten MDF-foliiert, 15x80 mm (Kubus) *	Stecksockelleisten Massivholzkern, foliiert, wasserresistent, 15x80 mm *
Länge: 220 cm	Länge: 220 cm	Länge: 220 cm	Länge: 220 cm
4,96 € / 5,90 €	4,96 € / 5,90 €	5,80 € / 6,90 €	7,73 € / 9,20 €

Einzelabnahme: 1 Stück
Mengenabnahme: 10 Stück
Verpackung: 10 St./Bund
in Folie geschrumpft

Preise in €/lfm
ohne MwSt. / **inkl. MwSt.**

Dekor	Art.Nr.	Art.Nr.	Art.Nr.	Art.Nr.
Eiche Sicilia natur	411549	411588	411258	411632
Eiche Sicilia puro	410404	411201	411256	411282
Eiche Sicilia weiß / Eiche Bergamo silbergrau	411550	411589	411613	411633
Eiche Siena samtweiß	410770	411204		
Eiche Torri grau NEU	412362	412384	412400	
Eiche Veneto crema	409320	411207	411260	411634
Eiche Veneto mocca	411552	411591	411615	411635
Eiche Veneto natur / Eiche Calla natur	411562	411592	411616	
Graphiteiche	411564	411594		
Nussbaum NEU	412351	412373		
Nussbaum Cesano NEU	412360	412382	412398	
Nussbaum Vario NEU	412369	412391	412405	412413
Pinie Florenz NEU	412359	412381	412397	
Silberhorn Vario NEU	412370	412392	412406	412414
Steineiche	411566	411596		
Ulme Vario NEU	412368	412390	412404	412412

* Verlegehinweis: Maximal 10 mm Wandabstand möglich!

Sockelleisten für Laminatboden MDF-foliiert strukturiert / Aluminium

	
Stecksockelleisten MDF-foliiert, 19x58 mm	Stecksockelleisten MDF-foliiert, 16x58 mm (Kubus)
Länge: 220 cm	Länge: 220 cm
3,95 € / 4,70 €	3,61 € / 4,30 €

Preise in €/lfm
ohne MwSt. / **inkl. MwSt.**

Dekor (Holznachbildung)	Art.Nr.	Art.Nr.
Alpineiche natur/Eiche Emilia Honig - strukturiert *		411166
Eiche italica creme - strukturiert *	409803	411188
	8,66 € / 10,30 €	
Aluminium/MDF-Träger *	405705	

* Solange Vorrat reicht

Sockelleisten für Korkboden

Einzelabnahme: 1 Stück
 Mengenabnahme: 10 Stück
 Verpackung: 10 St./Bund in Folie geschrumpft



Stecksockelleisten
 Massivholzkern
 furniert versiegelt/
 MDF-foliiert
 19x39 mm
 Länge: 220 cm

Preise in €/lfm
 ohne MwSt. / **inkl. MwSt.**

6,22 € / **7,40 €**

Dekor	Art.Nr.
Arcos antikweiß	406990
Arteo Eiche duna * 1)	409058
Arteo Eiche italica geräuchert * 1)	409056
Arteo Eiche italica natur * 1)	409057
Arteo Eiche Portland dunkelgrau * 1)	410413
Arteo Eiche Portland invisible * 1)	410414
Arteo Eiche Portland naturell * 1)	410412
Arteo Eiche Portland weiß * 1)	410415
Arteo Shabby Oak grau * 1)	410416
Arteo Shabby Oak invisible * 1)	410417
Arteo Shabby Oak weiß * 1)	410418
Lagos/Ronda/Sirio natur *	410798
Sirio creme	406991

* MDF-foliiert 1) Holznachbildung

Sockelleisten schwarz

Einzelabnahme: 1 Stück
 Mengenabnahme: 10 Stück
 Verpackung: 10 St./Bund
 in Folie geschrumpft



NEU

Sockelleisten
 schwarz,
 16x58 mm (Kubus)

Länge: 220 cm

	Art.Nr.	€ ohne MwSt.	€ inkl. MwSt.
schwarz foliiert, strong-matt, Massivholzkern	412298	7,48 €/lfm	8,90 €/lfm
schwarz, MDF-foliiert	412297	4,62 €/lfm	5,50 €/lfm

Sockelleisten weiß für Parkett – mit Clipfräsung

Einzelabnahme: 1 Stück
Mengenabnahme: 10 Stück
Verpackung: 10 St./Bund in
Folie geschrumpft



Dekor	Art.Nr.	€ ohne MwSt.	€ inkl. MwSt.	Art.Nr.	€ ohne MwSt.	€ inkl. MwSt.	Art.Nr.	€ ohne MwSt.	€ inkl. MwSt.	Art.Nr.	€ ohne MwSt.	€ inkl. MwSt.
weiß foliert, strong ¹	411044	4,96 €/lfm	5,90 €/lfm	409834	5,63 €/lfm	6,70 €/lfm	411047	5,63 €/lfm	6,70 €/lfm	411051	6,64 €/lfm	7,90 €/lfm
weiß foliert, strong, matt-optik RAL 9016	411045	5,13 €/lfm	6,10 €/lfm				411048	5,80 €/lfm	6,90 €/lfm			
weiß foliert, strong, wasserresistent * 	411046	5,46 €/lfm	6,50 €/lfm	410792	6,30 €/lfm	7,50 €/lfm	411049	6,30 €/lfm	7,50 €/lfm			
weiß lackiert, Holzstruktur							411050 ²	6,47 €/lfm	7,70 €/lfm			

¹ überstreichbar (z.B. passend zur Wandfarbe)

Sockelleisten weiß für Parkett – ohne Clipfräsung

OHNE CLIPFRÄSUNG

Einzelabnahme: 1 Stück
Mengenabnahme: 10 Stück
Verpackung: 10 St./Bund in
Folie geschrumpft

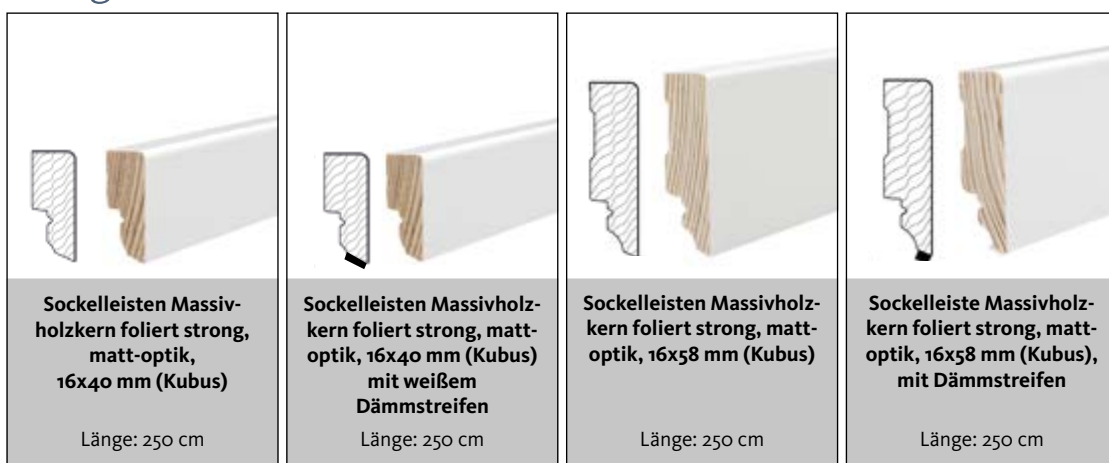

Dekor	Art.Nr.	€ ohne MwSt.	€ inkl. MwSt.	Art.Nr.	€ ohne MwSt.	€ inkl. MwSt.	Art.Nr.	€ ohne MwSt.	€ inkl. MwSt.	Art.Nr.	€ ohne MwSt.	€ inkl. MwSt.
weiß foliert, strong ¹	410638	4,96 €/lfm	5,90 €/lfm	411052	5,38 €/lfm	6,40 €/lfm	411053	5,63 €/lfm	6,70 €/lfm	411054	6,05 €/lfm	7,20 €/lfm

¹ überstreichbar (z.B. passend zur Wandfarbe)

Sockelleisten weiß für Laminatboden – mit Clipfräsung



**Stecksockelleisten
MDF-foliiert,
16x40 mm (Kubus)**

Länge: 220 cm



**Stecksockelleisten
MDF-foliiert,
19x58 mm**

Länge: 220 cm

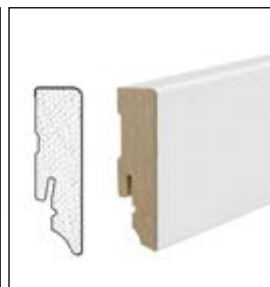

**Stecksockelleisten
MDF-foliiert,
16x58 mm (Kubus)**

Länge: 220 cm



**Stecksockelleisten
MDF-foliiert,
15x80 mm (Kubus)**

Länge: 220 cm

Einzelabnahme: 1 Stück
Mengenabnahme: 10 Stück
Verpackung: 10 St./Bund in
Folie geschrumpft

	Art.Nr.	€ ohne MwSt.	€ inkl. MwSt.	Art.Nr.	€ ohne MwSt.	€ inkl. MwSt.	Art.Nr.	€ ohne MwSt.	€ inkl. MwSt.	Art.Nr.	€ ohne MwSt.	€ inkl. MwSt.
weiß ¹	411055	3,28 €/lfm	3,90 €/lfm	406857	3,78 €/lfm	4,50 €/lfm	411056	3,78 €/lfm	4,50 €/lfm	411057	4,20 €/lfm	5,00 €/lfm
weiß foliiert, strukturiert				409779	4,62 €/lfm	5,50 €/lfm						

¹ überstreichbar (z.B. passend zur Wandfarbe)

Sockelleisten weiß, PS-Schaum wasserfest – mit Clipfräsung

100% frei
von PVC und
Weichmachern

Einzelabnahme: 1 Stück
Mengenabnahme: 10 Stück
Verpackung: 10 St./Bund in Folie
geschrumpft



**Stecksockelleisten
PS-Schaum, wasserfest,
Feuchtraum geeignet,
13,5x58 mm**

Länge: 240 cm



**Stecksockelleisten
PS-Schaum, wasserfest,
Feuchtraum geeignet,
15x50 mm (Kubus)**

Länge: 240 cm

	Art.Nr.	€ ohne MwSt.	€ inkl. MwSt.	Art.Nr.	€ ohne MwSt.	€ inkl. MwSt.
weiß	409780	5,46 €/lfm	6,50 €/lfm	410641	6,05 €/lfm	7,20 €/lfm



Neu im Sortiment

Weiße Kubus Kunststoffecken passend zu allen Kubus Sockelleisten mit der Abmessung 16x58 mm finden Sie auf Seite 218.

NEU

Sockelleisten weiß „Altdeutsches Profil“ für Parkettboden – mit Clipfräsung

Einzelabnahme: 1 Stück
Mengenabnahme: 5 Stück
Verpackung: 5 St./Bund in
Folie geschrumpft



	Art.Nr.	€ ohne MwSt.	€ inkl. MwSt.	Art.Nr.	€ ohne MwSt.	€ inkl. MwSt.	Art.Nr.	€ ohne MwSt.	€ inkl. MwSt.
weiß lackiert, RAL 9010	411922	7,73 €/lfm	9,20 €/lfm	411923	8,32 €/lfm	9,90 €/lfm	411924	9,16 €/lfm	10,90 €/lfm

Sockelleisten weiß „Altdeutsches Profil“ für Laminatboden – mit Clipfräsung

Einzelabnahme: 1 Stück
Mengenabnahme: 10 Stück
Verpackung: 10 St./Bund in
Folie geschrumpft

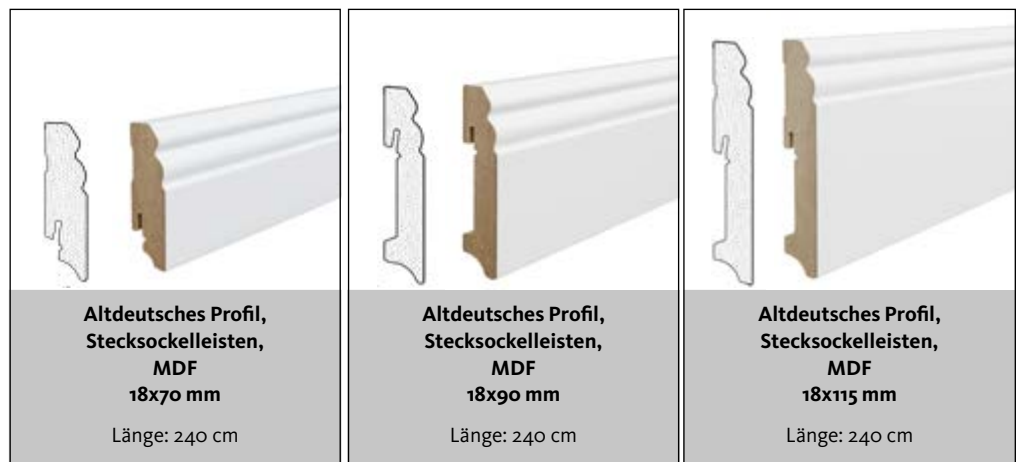

	Art.Nr.	€ ohne MwSt.	€ inkl. MwSt.	Art.Nr.	€ ohne MwSt.	€ inkl. MwSt.	Art.Nr.	€ ohne MwSt.	€ inkl. MwSt.
MDF weiß foliert ¹	407746	4,37 €/lfm	5,20 €/lfm	407747	4,96 €/lfm	5,90 €/lfm	407748	5,80 €/lfm	6,90 €/lfm
MDF weiß lackiert	407749	5,04 €/lfm	6,00 €/lfm	407750	5,63 €/lfm	6,70 €/lfm	407751	6,47 €/lfm	7,70 €/lfm

¹ überstreichbar (z.B. passend zur Wandfarbe)

Zubehör zu Sockelleisten „Altdeutsches Profil“



Eckenstäbchen für Altdeutsche Profile

- Ideal für Ecken bzw. zum Leistenabschluss
- Zum Eigenzuschnitt mit Klebmontage

Inhalt: 6 St./Pack (Art.Nr. 407853)
2 St./Pack (Art.Nr. 411995)
Abmessung: 22x22x122 mm (Art.Nr. 407853)
20x20x117 mm (Art.Nr. 411995)

	Art.Nr.	Einzelabnahme	Mengenabnahme	€ ohne MwSt.	€ inkl. MwSt.
MDF weiß foliert	407853	1 Pack	4 Pack	10,42 €/Pack	12,40 €/Pack
Massivholz, weiß lackiert	411995	1 Pack	4 Pack	10,84 €/Pack	12,90 €/Pack

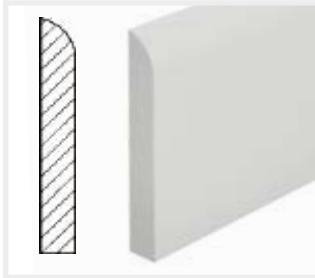

Biegeschäumleiste, 10 x 69 mm

kommissionsweiser Bezug
 Lieferzeit ca. 1 Woche
 Verpackung: 1 St. im Karton

Länge: 240 cm

	Art.Nr.	Einzelabnahme	Mengenabnahme	€ ohne MwSt.	€ inkl. MwSt.
weiß	409782	1 St.	-	14,62 €/lfm	17,40 €/lfm

¹ überstreichbar (z.B. passend zur Wandfarbe)

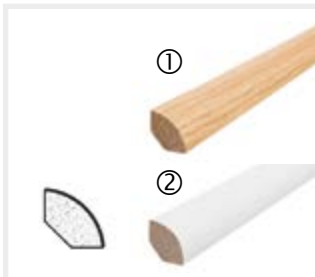

Viertelstab (MDF) 14 x 14 mm

Verpackung: 20 St. in Folie geschrumpft

Länge: 240 cm

	Art.Nr.	Einzelabnahme	Mengenabnahme	€ ohne MwSt.	€ inkl. MwSt.
Eiche, furniert matt versiegelt (MDF) ①	409369	1 St.	20 St.	2,35 €/lfm	2,80 €/lfm
weiß foliert (MDF) ¹ ②	409368	1 St.	20 St.	1,68 €/lfm	2,00 €/lfm

¹ überstreichbar (z.B. passend zur Wandfarbe)

Montage- und Sockelleistenzubehör



Clips für Stecksockelleisten

Befestigungsclips aus Kunststoff für die einfache und unsichtbare Montage von Stecksockelleisten. In der Packung sind die Schrauben und Dübel zur Befestigung der Clips an der Wand bereits enthalten. Perfekte Anpassung auch für Leistenbreiten kleiner 18 mm durch abbrechbare Lasche. Mit integrierter Bohrschablone!

1 Packung = 30 Clips, Schrauben, Dübel und Bohrschablone
 Reicht für 15 lfm

Art.Nr.	Einzelabnahme	Mengenabnahme	€ ohne MwSt.	€ inkl. MwSt.
407198	1 Pack	10 Pack	13,36 €/Pack	15,90 €/Pack



HARO Nagelclip

Für die einfache und unsichtbare Montage von Sockelleisten in sämtlichen Formen und Materialien. Durch den HARO Nagelclip ist ein nachträgliches Versetzen der Leiste problemlos möglich.

1 Packung = 30 Nagelclips und Dübel
 Reicht für ca. 9 - 15 lfm

Art.Nr.	Einzelabnahme	Mengenabnahme	€ ohne MwSt.	€ inkl. MwSt.
410634	1 Pack	10 Pack	13,36 €/Pack	15,90 €/Pack



HARO Montageklebstoff

- sehr gute Anfangshaftung
- dauerelastisch, geruchsfreie Aushärtung
- lösemittelfrei, silikonfrei, isocyanatfrei, frei von weichmachenden Bestandteilen
- vielseitig einsetzbar, z.B. für HARO Interior Wall und Stairs, Sockelleisten und Bodenprofile

Inhalt: 290 ml
 Reicht für: 1 m²

Art.Nr.	Einzelabnahme	Mengenabnahme	€ ohne MwSt.	€ inkl. MwSt.
411160	1 St.	20 St.	15,88 €/St.	18,90 €/St.



Dichtlippenschiene

Schienensystem mit integrierter Dichtlippe passend für alle Stecksockelleisten 19x58 mm. Die HARO Dichtlippenschiene schützt die Dehnfuge vor Feuchtigkeit und die Leiste vor Feuchtigkeit von unten.

Länge: 240 cm

Art.Nr.	Einzelabnahme	Mengenabnahme	€ ohne MwSt.	€ inkl. MwSt.
410635 *	1 St.	20 St.	5,38 €/lfm	6,40 €/lfm

* Auslaufartikel. So lange Vorrat reicht

LED-Sockelleiste



Eine gelungene Kombination aus Befestigungsschiene und LED-Schacht. Dabei kann jede HARO Stecksockelleiste (mit Clip-Fräsung) bis 90 mm Höhe aufgesteckt werden. Das macht das System unglaublich flexibel.

LED-Streifen

Weißlicht, selbstklebend
inkl. Trafo und Dimmer mit Fernbedienung
12 V/ 4,8 W/lfm

Länge: 500 cm

Art.Nr.	Einzelabnahme	Mengenabnahme	€ ohne MwSt.	€ inkl. MwSt.
409777	1 St.	-	10,84 €/lfm	12,90 €/lfm

**LED-Befestigungsschiene silber**

Befestigungsschiene mit Kanal zum Einkleben von LED-Streifen bis 10 mm Höhe.
Inklusive matt-transparente Abdeckung des Kanal aus PET

Länge: 240 cm

Art.Nr.	Einzelabnahme	Mengenabnahme	€ ohne MwSt.	€ inkl. MwSt.
409778	1 St.	-	25,13 €/lfm	29,90 €/lfm

**LED-Endkappe, weiß**

Endkappe für LED-Befestigungsschiene

Inhalt: 2 St./Pack

Art.Nr.	Einzelabnahme	Mengenabnahme	€ ohne MwSt.	€ inkl. MwSt.
410378	1 Pack	-	3,70 €/Pack	4,40 €/Pack

Kunststoffecken

Kunststoffecken weiß für Stecksockelleisten 16x58 mm

Die Ecken erleichtern die Montage dadurch, dass der Gehrungsschnitt entfallen kann. Dank der Endkappen und Zwischenstücke können die Sockelleisten auch im Stoßbereich verkleidet werden.
 Inhalt: je 2 Stück/Pack, bei Endkappen eine linke und eine rechte.



Einzelabnahme: 1 Pack
 Mengenabnahme: 10 Pack

Preise in €/Pack

	Art.Nr.	€ ohne MwSt.	€ inkl. MwSt.	Art.Nr.	€ ohne MwSt.	€ inkl. MwSt.	Art.Nr.	€ ohne MwSt.	€ inkl. MwSt.
Weiß	412294	4,96 €	5,90 €	412295	4,96 €	5,90 €	412296	4,96 €	5,90 €

Kunststoffecken in Holznachbildung für Stecksockelleisten 19 x 58 mm

Die Ecken erleichtern die Montage dadurch, dass der Gehrungsschnitt entfallen kann. Dank der Endkappen und Zwischenstücke können die Sockelleisten auch im Stoßbereich verkleidet werden.
 Inhalt: je 2 Stück/Pack, bei Endkappen eine linke und eine rechte.

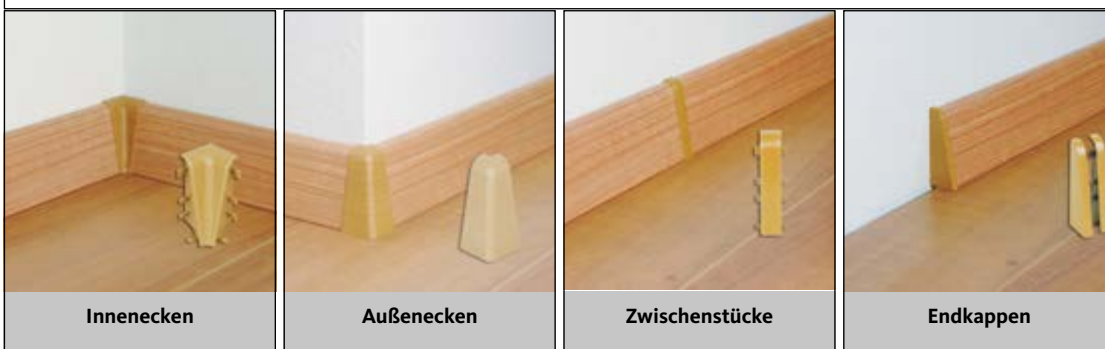

Einzelabnahme: 1 Pack
 Mengenabnahme: 10 Pack

Preise in €/Pack

	Art.Nr.	€ ohne MwSt.	€ inkl. MwSt.	Art.Nr.	€ ohne MwSt.	€ inkl. MwSt.	Art.Nr.	€ ohne MwSt.	€ inkl. MwSt.	Art.Nr.	€ ohne MwSt.	€ inkl. MwSt.
Ahorn	407113	5,80 €	6,90 €	407127	5,80 €	6,90 €	407141	5,80 €	6,90 €	407155	5,80 €	6,90 €
Apfel *				407133	5,80 €	6,90 €	407147	5,80 €	6,90 €	407161	5,80 €	6,90 €
Birne Golden *	407121	5,80 €	6,90 €	407135	5,80 €	6,90 €	407149	5,80 €	6,90 €	407163	5,80 €	6,90 €
Buche	407112	5,80 €	6,90 €	407126	5,80 €	6,90 €	407140	5,80 €	6,90 €	407154	5,80 €	6,90 €
Eiche	407111	5,80 €	6,90 €	407125	5,80 €	6,90 €	407139	5,80 €	6,90 €	407153	5,80 €	6,90 €
Eiche dunkel	409280	5,80 €	6,90 €	409281	5,80 €	6,90 €	409282	5,80 €	6,90 €	409283	5,80 €	6,90 €
Kirsche/Nussbaum hell *				407131	5,80 €	6,90 €	407145	5,80 €	6,90 €			
Merbau/Jatoba *	407115	5,80 €	6,90 €	407129	5,80 €	6,90 €	407143	5,80 €	6,90 €	407157	5,80 €	6,90 €
Nordic Pine *							407150	5,80 €	6,90 €			
Nussbaum dunkel	407118	5,80 €	6,90 €	407132	5,80 €	6,90 €	407146	5,80 €	6,90 €	407160	5,80 €	6,90 €
Snow Pine *				407712	5,80 €	6,90 €	407713	5,80 €	6,90 €			
Weiß	409240	5,80 €	6,90 €	409241	5,80 €	6,90 €	409242	5,80 €	6,90 €	409243	5,80 €	6,90 €
Grau	409276	5,80 €	6,90 €	409277	5,80 €	6,90 €	409278	5,80 €	6,90 €	409279	5,80 €	6,90 €
Gold	407123	5,88 €	7,00 €	407137	5,88 €	7,00 €	407151	5,88 €	7,00 €	407165	5,88 €	7,00 €
Silber	407124	5,88 €	7,00 €	407138	5,88 €	7,00 €	407152	5,88 €	7,00 €	407166	5,88 €	7,00 €

* Auslaufartikel. So lange Vorrat reicht

Kunststoffecken

Kunststoffecken in Holznachbildung für Sockelleisten 19x39S mm

Die Ecken erleichtern die Montage dadurch, dass der Gehrungsschnitt entfallen kann. Dank der Endkappen und Zwischenstücke können die Sockelleisten auch im Stoßbereich verkleidet werden.
Inhalt: je 2 Stück/Pack, bei Endkappen eine linke und eine rechte.



Einzelabnahme: 1 Pack
Mengenabnahme: 10 Pack

Preise in €/Pack

	Art.Nr.	€ ohne MwSt.	€ inkl. MwSt.	Art.Nr.	€ ohne MwSt.	€ inkl. MwSt.	Art.Nr.	€ ohne MwSt.	€ inkl. MwSt.	Art.Nr.	€ ohne MwSt.	€ inkl. MwSt.
Ahorn *	408704	5,80 €	6,90 €	408714	5,80 €	6,90 €	408723	5,80 €	6,90 €	408733	5,80 €	6,90 €
Apfel *	408707	5,80 €	6,90 €	408717	5,80 €	6,90 €	408726	5,80 €	6,90 €	408736	5,80 €	6,90 €
Birne golden *	408708	5,80 €	6,90 €	408718	5,80 €	6,90 €	408727	5,80 €	6,90 €	408737	5,80 €	6,90 €
Buche *	408703	5,80 €	6,90 €	408713	5,80 €	6,90 €	408722	5,80 €	6,90 €	408732	5,80 €	6,90 €
Eiche *				408712	5,80 €	6,90 €	408721	5,80 €	6,90 €	408730	5,80 €	6,90 €
Nussbaum dunkel *	408706	5,80 €	6,90 €	408716	5,80 €	6,90 €	408725	5,80 €	6,90 €	408735	5,80 €	6,90 €
Snow Pine *	408705	5,80 €	6,90 €	408715	5,80 €	6,90 €	408724	5,80 €	6,90 €	408734	5,80 €	6,90 €
Gold *	408709	5,88 €	7,00 €	408719	5,88 €	7,00 €	408728	5,88 €	7,00 €	408738	5,88 €	7,00 €
Silber *	408710	5,88 €	7,00 €	408720	5,88 €	7,00 €	408729	5,88 €	7,00 €	408739	5,88 €	7,00 €

* Auslaufartikel. So lange Vorrat reicht

Kunststoffecken in Holznachbildung für Stecksockelleisten 19 x 39 mm

Die Ecken erleichtern die Montage dadurch, dass der Gehrungsschnitt entfallen kann. Dank der Endkappen und Zwischenstücke können die Sockelleisten auch im Stoßbereich verkleidet werden.
Inhalt: je 2 Stück/Pack, bei Endkappen eine linke und eine rechte.

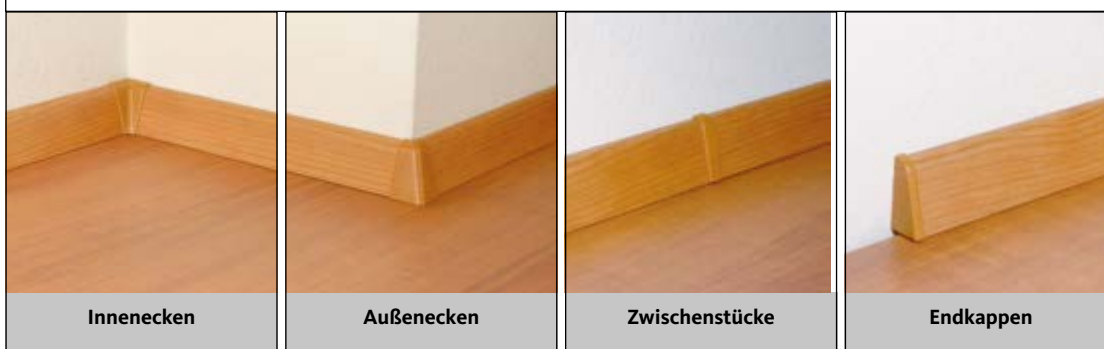

Einzelabnahme: 1 Pack
Mengenabnahme: 10 Pack

Preise in €/Pack

	Art.Nr.	€ ohne MwSt.	€ inkl. MwSt.	Art.Nr.	€ ohne MwSt.	€ inkl. MwSt.	Art.Nr.	€ ohne MwSt.	€ inkl. MwSt.	Art.Nr.	€ ohne MwSt.	€ inkl. MwSt.
Ahorn*	407056	5,80 €	6,90 €	407071	5,80 €	6,90 €	407085	5,80 €	6,90 €	407099	5,80 €	6,90 €
Apfel*	407063	5,80 €	6,90 €	407077	5,80 €	6,90 €	407091	5,80 €	6,90 €	407105	5,80 €	6,90 €
Birne golden*	407065	5,80 €	6,90 €	407079	5,80 €	6,90 €	407093	5,80 €	6,90 €	407107	5,80 €	6,90 €
Buche*	407055	5,80 €	6,90 €	407070	5,80 €	6,90 €	407084	5,80 €	6,90 €	407098	5,80 €	6,90 €
Eiche*				407069	5,80 €	6,90 €	407083	5,80 €	6,90 €	407097	5,80 €	6,90 €
Kirsche/Nussbaum hell*	407060	5,80 €	6,90 €	407075	5,80 €	6,90 €	407089	5,80 €	6,90 €	407103	5,80 €	6,90 €
Nordic Pine*	407066	5,80 €	6,90 €	407080	5,80 €	6,90 €	407094	5,80 €	6,90 €	407108	5,80 €	6,90 €
Nussbaum dunkel*	407061	5,80 €	6,90 €				407090	5,80 €	6,90 €	407104	5,80 €	6,90 €
Gold*	407067	5,88 €	7,00 €	407081	5,88 €	7,00 €	407095	5,88 €	7,00 €	407109	5,88 €	7,00 €
Silber*							407096	5,88 €	7,00 €	407110	5,88 €	7,00 €

* Auslaufartikel. So lange Vorrat reicht

Bodenprofile

Nicht überall lässt sich Ihr Boden übergangslos und durchgängig in der ganzen Wohnung verlegen. Speziell wenn Sie Ihr Parkett schwimmend verlegen, werden Übergänge unvermeidbar. Abhilfe schaffen Bodenprofile. Sie überbrücken notwendige Trennfugen im Bodenbelag und setzen Akzente.

Mit der folgenden Übersicht möchten wir Ihnen eine kleine Hilfestellung geben, damit Sie für Ihren Boden die passende Profillösung finden. Sollten Sie spezielle Anforderungen haben, helfen wir Ihnen auf Anfrage gerne weiter auch hier das optimale Bodenprofil zu ermitteln.

Erklärung der drei gängigsten Profiltypen am Beispiel der Allround Bodenprofile

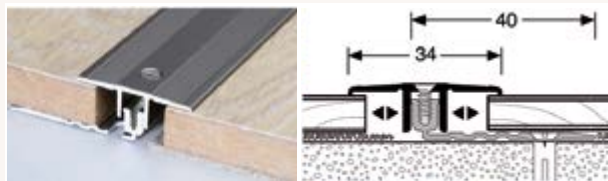

Übergangprofil (oder Dehnungsfugenprofil)

- für gleich hohe oder bis zu ± 5 mm unterschiedlich hohe Beläge



Abschlussprofil

- für saubere Abschlüsse und Begrenzungen von allen Belägen vor höheren, angrenzenden Schwellen, Kacheln, Fliesen, Terrassentüren und -fenstern oder anderen Erhöhungen



Anpassungsprofil

- für Beläge an angrenzende, niedrigere Flächen wie Teppich, Designboden, Fliesen etc.

Zweiteilige Profile bestehen jeweils aus einem Basis-Profil, welches im Boden fixiert (verschraubt oder verklebt) wird und dem Top-Profil, das von oben auf das Basis-Profil gesteckt und entweder ebenfalls verschraubt oder darauf geclipst wird, je nach System.

Alle Metallbodenprofile mit Lochung werden inkl. Schrauben und Dübeln ausgeliefert. ECO Bodenprofile mit Kreuzschrauben, alle anderen Bodenprofile mit Torx Schrauben.







Übersicht

Für Parkettboden	Für Laminat- und Designboden ab 7 mm	Für Designboden bis 9,5 mm	Flexibler Höhenausgleich mit Flex-Gelenk	Einfache Montage durch breites Basis-Profil	Zum Verschrauben	Zum Clipsen	Basisprofil zum Verkleben	Selbstklebend	Schienerhöhung durch Lift-up-block
------------------	--------------------------------------	----------------------------	--	---	------------------	-------------	---------------------------	---------------	------------------------------------

Mehrteilige Bodenprofile										
PREMIUM Bodenprofile XXL	für Bodenhöhe 7 – 18 mm	•	•	•		•	•		•	•
PREMIUM Bodenprofile Flex	für Bodenhöhe 7 – 17 mm	•	•	•	•	•	•		•	•
ALLROUND Bodenprofile	für Bodenhöhe 7 – 15 mm	•	•	•		•	•		•	•
ECO Bodenprofile	für Bodenhöhe 7 – 15 mm	•	•	•		•	•		•	•
CHAMPION STAR Bodenprofile	für Bodenhöhe 4 – 9,5 mm			•		•	•		•	
MONO-CLIP Bodenprofile	Parkett 12 – 17 mm Laminatboden 7 – 12 mm	•	•					•	•	
DESIGN-CLIP Bodenprofile	für Bodenhöhe 4 – 7,5 mm			•				•	•	
Euro Step Treppenprofile	für Bodenhöhe 7 – 16 mm	•	•	•		•	•		•	•
Einteilige Bodenprofile										
Echtholz-Bodenprofile		•								•
HDF-Easy-Bodenprofile			•							•
Economy-Bodenprofile		•	•	•			•		•	•
Treppenprofile	für Bodenhöhe 2,5 – 8 mm	•	•	•			•		•	

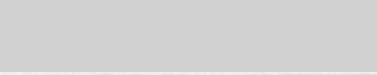
• Selbstklebend nur bei Übergangsprofil

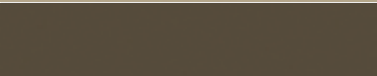
Übersicht Eloxal Farben

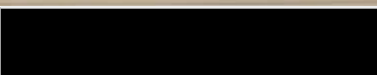
		Lagerware	Bestellsortiment
	Gold	•	
	Silber	•	
	Silber, fein geschliffen *		•
	Sand	•	
	Bronze *		•
	Edelstahl / Titan	•	
	Platinum, fein geschliffen *		•
	Schwarz	NEU •	

* Auf Anfrage als Sonderbestellung lieferbar!

PREMIUM Bodenprofile für Parkett und Laminat

Die vielseitige und flexible Lösung für höchste Ansprüche. Für Bodenbeläge zwischen 7 und 17mm geeignet.

MIT BREITEM BASISPROFIL

Übergangprofil Premium Flex Typ 888

Mit flexibler Gelenkfunktion

3-teiliges Übergangprofil mit „Gelenkfunktion“. Geeignet für Bodenbeläge zwischen 7 und 17 mm (bei gleicher Belagshöhe). Ermöglicht aber auch einen Höhenausgleich von bis zu 12 mm (z.B. von 22 mm auf 12 mm oder von 13 mm auf 3 mm). Aluminium eloxiert (verschraubbar).

Dekor	Länge 90 cm			Länge 100 cm			Länge 270 cm		
	Art.Nr.	€ ohne MwSt.	€ inkl. MwSt.	Art.Nr.	€ ohne MwSt.	€ inkl. MwSt.	Art.Nr.	€ ohne MwSt.	€ inkl. MwSt.
	Einzelabnahme: 1 St. Mengenabnahme: 10 St. = 9 lfm.			Einzelabnahme: 1 St. Mengenabnahme: 10 St. = 10 lfm.			Einzelabnahme: 1 St. Mengenabnahme: 10 St. = 27 lfm.		
Gold	405219	28,07 €/lfm	33,40 €/lfm	407168	28,07 €/lfm	33,40 €/lfm	405222	26,81 €/lfm	31,90 €/lfm
Silber	405220	28,07 €/lfm	33,40 €/lfm	407169	28,07 €/lfm	33,40 €/lfm	405223	26,81 €/lfm	31,90 €/lfm
Sand	405221	28,07 €/lfm	33,40 €/lfm	407170	28,07 €/lfm	33,40 €/lfm	405224	26,81 €/lfm	31,90 €/lfm
Schwarz	NEU			412299	29,75 €/lfm	35,40 €/lfm	412300	28,49 €/lfm	33,90 €/lfm
Bronze *	407167	29,75 €/lfm	35,40 €/lfm	407171	28,91 €/lfm	34,40 €/lfm	407173	28,49 €/lfm	33,90 €/lfm
Edelstahl/Titan	405821	29,75 €/lfm	35,40 €/lfm	407172	29,75 €/lfm	35,40 €/lfm	405675	28,49 €/lfm	33,90 €/lfm

* Lagersortiment so lange Vorrat reicht. Danach Bestellsortiment.



Lift-up-block Schienenerhöhung

Passend zu allen Premium XXL, Premium Flex, Allround; ECO und Champion Bodenprofilen. Mit jedem lift-up-block wird ein zusätzlicher Höhengenaufbau von 5 mm erreicht.

Inhalt: 6 St./Pack
Bedarf:
für 90/100 cm: 1 Pack;
270 cm: 3 Pack

Art.Nr.	Einzelabnahme	Mengenabnahme	€ ohne MwSt.	€ inkl. MwSt.
404667	1 Pack	10 Pack	10,84 €/Pack	12,90 €/Pack

ALLROUND Bodenprofile für Parkett und Laminat

Bewährte Produkte zur sicheren Anwendung. Für Bodenbeläge zwischen 7 und 15 mm Dicke geeignet. Mit breitem Basisprofil, für eine einfache Montage und noch bessere Fixierung.

Übergangprofil Typ 388 L/P

Für einen gelungenen Übergang zwischen gleich hohen Bodenbelägen (Höhenunterschiede bis zu 3 mm können ausgeglichen werden). Für Bodenbeläge zwischen 7 und 15 mm Dicke. Aluminium eloxiert. Verschraubbar und punktgenau justierbar.

Dekor	Länge 90 cm			Länge 100 cm			Länge 270 cm		
	Art.Nr.	€ ohne MwSt.	€ inkl. MwSt.	Art.Nr.	€ ohne MwSt.	€ inkl. MwSt.	Art.Nr.	€ ohne MwSt.	€ inkl. MwSt.
	Einzelabnahme: 1 St. Mengenabnahme: 10 St. = 9 lfm.			Einzelabnahme: 1 St. Mengenabnahme: 10 St. = 10 lfm.			Einzelabnahme: 1 St. Mengenabnahme: 10 St. = 27 lfm.		
Gold	404494	23,45 €/lfm	27,90 €/lfm	404528	23,45 €/lfm	27,90 €/lfm	404509	22,18 €/lfm	26,40 €/lfm
Silber	404495	23,45 €/lfm	27,90 €/lfm	404529	23,45 €/lfm	27,90 €/lfm	404510	22,18 €/lfm	26,40 €/lfm
Sand	404497	23,45 €/lfm	27,90 €/lfm	404643	23,45 €/lfm	27,90 €/lfm	404512	22,18 €/lfm	26,40 €/lfm
Schwarz	NEU			412301	25,13 €/lfm	29,90 €/lfm	412302	23,87 €/lfm	28,40 €/lfm
Bronze *	404496	25,13 €/lfm	29,90 €/lfm	407181	25,13 €/lfm	29,90 €/lfm	404511	23,87 €/lfm	28,40 €/lfm
Edelstahl/Titan	407180	25,13 €/lfm	29,90 €/lfm	407182	25,13 €/lfm	29,90 €/lfm	407183	23,87 €/lfm	28,40 €/lfm

* Lagersortiment so lange Vorrat reicht. Danach Bestellsortiment.

Abschlussprofil Typ 387 L/P

Für einen gelungenen Abschluss von Bodenbelägen insbesondere vor Erhöhungen (angrenzende Schwellen, Kacheln, Fliesen etc.). Für Bodenbeläge zwischen 7 und 15 mm Dicke. Aluminium eloxiert. Verschraubbar und punktgenau justierbar.

Dekor	Länge 90 cm			Länge 100 cm			Länge 270 cm		
	Art.Nr.	€ ohne MwSt.	€ inkl. MwSt.	Art.Nr.	€ ohne MwSt.	€ inkl. MwSt.	Art.Nr.	€ ohne MwSt.	€ inkl. MwSt.
	Einzelabnahme: 1 St. Mengenabnahme: 10 St. = 9 lfm.			Einzelabnahme: 1 St. Mengenabnahme: 10 St. = 10 lfm.			Einzelabnahme: 1 St. Mengenabnahme: 10 St. = 27 lfm.		
Gold	404499	22,61 €/lfm	26,90 €/lfm	404526	22,61 €/lfm	26,90 €/lfm	404514	21,34 €/lfm	25,40 €/lfm
Silber	404500	22,61 €/lfm	26,90 €/lfm	404527	22,61 €/lfm	26,90 €/lfm	404515	21,34 €/lfm	25,40 €/lfm
Sand	404502	22,61 €/lfm	26,90 €/lfm	404644	22,61 €/lfm	26,90 €/lfm	404517	21,34 €/lfm	25,40 €/lfm
Schwarz	NEU			412303	24,29 €/lfm	28,90 €/lfm	412304	23,03 €/lfm	27,40 €/lfm
Bronze *	404501	24,29 €/lfm	28,90 €/lfm	407184	24,29 €/lfm	28,90 €/lfm	404516	23,03 €/lfm	27,40 €/lfm
Edelstahl/Titan	405822	24,29 €/lfm	28,90 €/lfm	407185	24,29 €/lfm	28,90 €/lfm	405819	23,03 €/lfm	27,40 €/lfm

* Lagersortiment so lange Vorrat reicht. Danach Bestellsortiment.

Anpassungsprofil Typ 386 L/P

Für einen gelungenen Ausgleich zwischen Bodenbelägen und angrenzenden, niedrigeren Flächen (Teppiche etc.). Für Bodenbeläge zwischen 7 und 15 mm Dicke. Aluminium eloxiert. Verschraubbar und punktgenau justierbar.

Dekor	Länge 90 cm			Länge 100 cm			Länge 270 cm		
	Art.Nr.	€ ohne MwSt.	€ inkl. MwSt.	Art.Nr.	€ ohne MwSt.	€ inkl. MwSt.	Art.Nr.	€ ohne MwSt.	€ inkl. MwSt.
	Einzelabnahme: 1 St. Mengenabnahme: 10 St. = 9 lfm.			Einzelabnahme: 1 St. Mengenabnahme: 10 St. = 10 lfm.			Einzelabnahme: 1 St. Mengenabnahme: 10 St. = 27 lfm.		
Gold	404504	25,13 €/lfm	29,90 €/lfm	404524	25,13 €/lfm	29,90 €/lfm	404519	23,87 €/lfm	28,40 €/lfm
Silber	404505	25,13 €/lfm	29,90 €/lfm	404525	25,13 €/lfm	29,90 €/lfm	404520	23,87 €/lfm	28,40 €/lfm
Sand	404507	25,13 €/lfm	29,90 €/lfm	404645	25,13 €/lfm	29,90 €/lfm	404522	23,87 €/lfm	28,40 €/lfm
Schwarz	NEU			412305	26,81 €/lfm	31,90 €/lfm	412306	25,55 €/lfm	30,40 €/lfm
Bronze*	404506	26,81 €/lfm	31,90 €/lfm	407186	26,81 €/lfm	31,90 €/lfm	404521	25,55 €/lfm	30,40 €/lfm
Edelstahl/Titan	405823	26,81 €/lfm	31,90 €/lfm	407187	26,81 €/lfm	31,90 €/lfm	405820	25,55 €/lfm	30,40 €/lfm

* Lagersortiment so lange Vorrat reicht. Danach Bestellsortiment.

ECO Bodenprofile für Parkett und Laminat

Das Einstiegsortiment im Bodenprofilbereich. Für Bodenbeläge zwischen 7 und 15 mm Dicke geeignet.

Übergangprofil ECO Typ o88

Zweiteiliges Einstiegsprofilssystem, geeignet für alle Bodenbeläge zwischen 7 und 15 mm. Aluminium eloxiert. Verschraubbar und punktgenau justierbar.

	Länge 90 cm			Länge 270 cm		
	Einzelabnahme: 1 St. Mengenabnahme: 10 St. = 9 lfm.			Einzelabnahme: 1 St. Mengenabnahme: 10 St. = 27 lfm.		
Dekor	Art.Nr.	€ ohne MwSt.	€ inkl. MwSt.	Art.Nr.	€ ohne MwSt.	€ inkl. MwSt.
Silber				410395 *	22,29 €/lfm	26,53 €/lfm
Sand	410394 *	23,96 €/lfm	28,51 €/lfm	410396 *	22,29 €/lfm	26,53 €/lfm

* So lange Vorrat reicht.

Abschlussprofil ECO Typ o87

Zweiteiliges Einstiegsprofilssystem, geeignet für alle Bodenbeläge zwischen 7 und 15 mm. Aluminium eloxiert. Verschraubbar und punktgenau justierbar.

	Länge 90 cm			Länge 270 cm		
	Einzelabnahme: 1 St. Mengenabnahme: 10 St. = 9 lfm.			Einzelabnahme: 1 St. Mengenabnahme: 10 St. = 27 lfm.		
Dekor	Art.Nr.	€ ohne MwSt.	€ inkl. MwSt.	Art.Nr.	€ ohne MwSt.	€ inkl. MwSt.
Silber	410389 *	22,52 €/lfm	26,80 €/lfm	410391 *	20,53 €/lfm	24,43 €/lfm
Sand	410390 *	22,52 €/lfm	26,80 €/lfm	410392 *	20,53 €/lfm	24,43 €/lfm

* So lange Vorrat reicht.

Anpassungsprofil ECO Typ o86

Zweiteiliges Einstiegsprofilssystem, geeignet für alle Bodenbeläge zwischen 7 und 15 mm. Aluminium eloxiert. Verschraubbar und punktgenau justierbar.

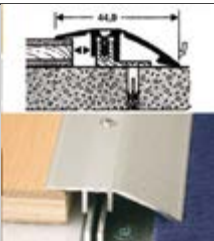
	Länge 90 cm			Länge 270 cm		
	Einzelabnahme: 1 St. Mengenabnahme: 10 St. = 9 lfm.			Einzelabnahme: 1 St. Mengenabnahme: 10 St. = 27 lfm.		
Dekor	Art.Nr.	€ ohne MwSt.	€ inkl. MwSt.	Art.Nr.	€ ohne MwSt.	€ inkl. MwSt.
Silber	410383 *	25,74 €/lfm	30,63 €/lfm	410387 *	24,08 €/lfm	28,66 €/lfm
Sand	410386 *	25,74 €/lfm	30,63 €/lfm	410388 *	24,08 €/lfm	28,66 €/lfm

* So lange Vorrat reicht.

CHAMPION STAR - Bodenprofile für Designböden

Für Bodenbeläge zwischen
4 bis 9,5 mm Dicke geeignet.
MIT BREITEM BASISPROFIL

Übergangprofil Champion Star 378

Zweiteiliges, verschraubbares Profilsystem für Designböden. Für einen gelungenen Übergang zwischen gleich hohen Bodenbelägen. Für Bodenbelagstärken von 4 bis 9,5 mm. Aluminium eloxiert. Verschraubbar und punktgenau justierbar.

Dekor	Länge 100 cm			Länge 270 cm		
	Art.Nr.	€ ohne MwSt.	€ inkl. MwSt.	Art.Nr.	€ ohne MwSt.	€ inkl. MwSt.
	Einzelabnahme: 1 St. Mengenabnahme: 10 St. = 10 lfm.			Einzelabnahme: 1 St. Mengenabnahme: 10 St. = 27 lfm.		
Silber	409683	23,45 €/lfm	27,90 €/lfm	409686	22,18 €/lfm	26,40 €/lfm
Sand	409684	23,45 €/lfm	27,90 €/lfm	409687	22,18 €/lfm	26,40 €/lfm
Schwarz	NEU 412307	25,13 €/lfm	29,90 €/lfm	412308	23,87 €/lfm	28,40 €/lfm
Edelstahl/Titan	409685	25,13 €/lfm	29,90 €/lfm	409688	23,87 €/lfm	28,40 €/lfm

Abschlussprofil Champion Star 377

Zweiteiliges, verschraubbares Profilsystem für Designböden. Extra schmales Profilsystem für einen gelungenen Abschluss. Für Bodenbelagstärken von 4 bis 9,5 mm. Aluminium eloxiert. Verschraubbar und punktgenau justierbar.

Dekor	Länge 100 cm			Länge 270 cm		
	Art.Nr.	€ ohne MwSt.	€ inkl. MwSt.	Art.Nr.	€ ohne MwSt.	€ inkl. MwSt.
	Einzelabnahme: 1 St. Mengenabnahme: 10 St. = 10 lfm.			Einzelabnahme: 1 St. Mengenabnahme: 10 St. = 27 lfm.		
Silber	409689	22,61 €/lfm	26,90 €/lfm	409692	21,34 €/lfm	25,40 €/lfm
Sand	409690	22,61 €/lfm	26,90 €/lfm	409693	21,34 €/lfm	25,40 €/lfm
Schwarz	NEU 412309	24,29 €/lfm	28,90 €/lfm	412310	23,03 €/lfm	27,40 €/lfm
Edelstahl/Titan	409691	24,29 €/lfm	28,90 €/lfm	409694	23,03 €/lfm	27,40 €/lfm

Anpassungsprofil Champion Star 376

Zweiteiliges, verschraubbares Profilsystem für Designböden. Für einen gelungenen Ausgleich zwischen Bodenbelägen und angrenzenden, niedrigen Flächen. Für Bodenbelagstärken von 4 bis 9,5 mm. Aluminium eloxiert. Verschraubbar und punktgenau justierbar.

Dekor	Länge 100 cm			Länge 270 cm		
	Art.Nr.	€ ohne MwSt.	€ inkl. MwSt.	Art.Nr.	€ ohne MwSt.	€ inkl. MwSt.
	Einzelabnahme: 1 St. Mengenabnahme: 10 St. = 10 lfm.			Einzelabnahme: 1 St. Mengenabnahme: 10 St. = 27 lfm.		
Silber	409695	25,13 €/lfm	29,90 €/lfm	409698	23,87 €/lfm	28,40 €/lfm
Sand	409696	25,13 €/lfm	29,90 €/lfm	409699	23,87 €/lfm	28,40 €/lfm
Schwarz	NEU 412311	26,81 €/lfm	31,90 €/lfm	412312	25,55 €/lfm	30,40 €/lfm
Edelstahl/Titan	409697	26,81 €/lfm	31,90 €/lfm	409700	25,55 €/lfm	30,40 €/lfm

HDF-Easy-Bodenprofil für Laminatboden



Übergangprofil



Anpassungsprofil

HDF-Easy Profil

Übergangs- oder Anpassungsprofil mit einfacher und schneller Klebemontage. Farb- und Strukturgleichheit, in Material und Farbe angepasst. In der Anwendung als Übergangsprofil (unterschiedliche Bodenniveaus) ist ein Höhenausgleich zwischen den beiden Bodenflächen bis max. 9 mm möglich.

Breite: 4 cm
Länge: 90 cm
Einzelabnahme: 1 St.
Mengenabnahme: 10 St. = 9 lfm.

Dekor (Holznachbildung)	Art.Nr.	€ ohne MwSt.	€ inkl. MwSt.
Alpineiche natur	411513	10,84 €/lfm	12,90 €/lfm
Akazie Vario	NEU 412457	10,84 €/lfm	12,90 €/lfm
Eiche Altholz	409911	10,84 €/lfm	12,90 €/lfm
Eiche Bari bernstein	NEU 412447	10,84 €/lfm	12,90 €/lfm
Eiche Bari grau	NEU 412448	10,84 €/lfm	12,90 €/lfm
Eiche Bari natur	NEU 412449	10,84 €/lfm	12,90 €/lfm
Eiche Bari puro	NEU 412450	10,84 €/lfm	12,90 €/lfm
Eiche Bergamo antikweiß *	411013	10,84 €/lfm	12,90 €/lfm
Eiche Bergamo carbon *	410683	10,84 €/lfm	12,90 €/lfm
Eiche Breda puro / Kastanie Varese	NEU 412453	10,84 €/lfm	12,90 €/lfm
Eiche Breda weiß	411516	10,84 €/lfm	12,90 €/lfm
Eiche Contura geräuchert	411515	10,84 €/lfm	12,90 €/lfm
Eiche Contura schwarz *	409913	10,84 €/lfm	12,90 €/lfm
Eiche Contura steingrau	409518	10,84 €/lfm	12,90 €/lfm
Eiche Eleganza antikgrau *	411517	10,84 €/lfm	12,90 €/lfm
Eiche Eleganza cremeweiß / Eiche Flavia weiß	411514	10,84 €/lfm	12,90 €/lfm
Eiche Eleganza geräuchert / Eiche Flavia geräuchert	411518	10,84 €/lfm	12,90 €/lfm
Eiche Eleganza muskat *	411519	10,84 €/lfm	12,90 €/lfm
Eiche Eleganza natur	411520	10,84 €/lfm	12,90 €/lfm
Eiche Emilia bernstein *	411288	10,84 €/lfm	12,90 €/lfm
Eiche Emilia hellgrau *	410687	10,84 €/lfm	12,90 €/lfm
Eiche Emilia Honig	411521	10,84 €/lfm	12,90 €/lfm
Eiche Emilia puro	411522	10,84 €/lfm	12,90 €/lfm
Eiche Emilia samtbraun *	410690	10,84 €/lfm	12,90 €/lfm
Eiche Emilia samtgrau	410691	10,84 €/lfm	12,90 €/lfm
Eiche Emilia weiß	410693	10,84 €/lfm	12,90 €/lfm
Eiche Flavia grau	NEU 412455	10,84 €/lfm	12,90 €/lfm
Eiche Flavia natur	NEU 412456	10,84 €/lfm	12,90 €/lfm
Eiche italica creme / Eiche Olbia / Eiche Siena puro	411523	10,84 €/lfm	12,90 €/lfm
Eiche italica geräuchert *	409919	10,84 €/lfm	12,90 €/lfm
Eiche italica natur *	409920	10,84 €/lfm	12,90 €/lfm
Eiche Livorno geräuchert *	411018	10,84 €/lfm	12,90 €/lfm
Eiche Melina puro / Eiche Eleganza puro	411524	10,84 €/lfm	12,90 €/lfm
Eiche Portland grau *	409924	10,84 €/lfm	12,90 €/lfm
Eiche Portland natur	409925	10,84 €/lfm	12,90 €/lfm
Eiche Portland puro	409926	10,84 €/lfm	12,90 €/lfm
Eiche Savona natur *	411020	10,84 €/lfm	12,90 €/lfm
Eiche Savona weiß *	411021	10,84 €/lfm	12,90 €/lfm
Eiche Sicilia natur *	410433	10,84 €/lfm	12,90 €/lfm
Eiche Sicilia puro *	410431	10,84 €/lfm	12,90 €/lfm
Eiche Sicilia weiß / Eiche Bergamo silbergrau	411525	10,84 €/lfm	12,90 €/lfm

* Auslaufartikel. So lange Vorrat reicht

HDF-Easy-Bodenprofil für Laminatboden

Dekor (Holznachbildung)	Art.Nr.	€ ohne MwSt.	€ inkl. MwSt.
Eiche Terana *	411526	10,84 €/lfm	12,90 €/lfm
Eiche Torri grau	NEU 412454	10,84 €/lfm	12,90 €/lfm
Eiche Veneto crema	409901	10,84 €/lfm	12,90 €/lfm
Eiche Veneto mocca	410432	10,84 €/lfm	12,90 €/lfm
Eiche Veneto natur / Eiche Calla natur	411527	10,84 €/lfm	12,90 €/lfm
Eiche Verano *	411528	10,84 €/lfm	12,90 €/lfm
Graphiteiche	411529	10,84 €/lfm	12,90 €/lfm
Italien. Nussbaum / Alabama Eiche / Nussbaum ambiente *	411530	10,84 €/lfm	12,90 €/lfm
Nussbaum Cesano	NEU 412452	10,84 €/lfm	12,90 €/lfm
Nussbaum Vario	NEU 412459	10,84 €/lfm	12,90 €/lfm
Pinie Florenz	NEU 412451	10,84 €/lfm	12,90 €/lfm
Silberhorn Vario	NEU 412460	10,84 €/lfm	12,90 €/lfm
Steineiche	411531	10,84 €/lfm	12,90 €/lfm
Ulme Vario	NEU 412458	10,84 €/lfm	12,90 €/lfm

* Auslaufartikel. So lange Vorrat reicht

Echtholzbodenprofil für Parkett



Übergangprofil



Anpassungsprofil

Echtholzbodenprofil für Parkett

Übergangs- oder Anpassungsprofil mit einfacher und schneller Klebmontage. In der Anwendung als Übergangprofil (unterschiedliche Bodenniveaus) ist ein Höhenausgleich zwischen den beiden Bodenflächen bis max. 9 mm möglich.

Länge: 90 cm
Einzelabnahme: 1 St.
Mengenabnahme: 10 St. = 9 lfm.

Holzart	Art.Nr.	€ ohne MwSt.	€ inkl. MwSt.
Eiche strukturiert, geölt	410379	19,24 €/lfm	22,90 €/lfm
Bernsteineiche strukturiert geölt	411302	20,92 €/lfm	24,90 €/lfm
Eiche invisible strukturiert geölt	411303	20,92 €/lfm	24,90 €/lfm
Eiche lichtweiß strukturiert geölt	411306	20,92 €/lfm	24,90 €/lfm
Eiche puroweiß strukturiert geölt	411304	20,92 €/lfm	24,90 €/lfm
Eiche sandgrau strukturiert geölt	411305	20,92 €/lfm	24,90 €/lfm
Raucheiche strukturiert geölt	NEU 412152	20,92 €/lfm	24,90 €/lfm
Raucheiche invisible strukturiert geölt	NEU 412153	20,92 €/lfm	24,90 €/lfm
Raucheiche puroweiß strukturiert geölt	NEU 412154	20,92 €/lfm	24,90 €/lfm
Eiche strukturiert matt-versiegelt	411307	20,92 €/lfm	24,90 €/lfm
Bernsteineiche strukturiert matt-versiegelt	411308	20,92 €/lfm	24,90 €/lfm
Eiche invisible strukturiert matt-versiegelt	411309	20,92 €/lfm	24,90 €/lfm
Eiche lichtweiß strukturiert matt-versiegelt	411312	20,92 €/lfm	24,90 €/lfm
Eiche puroweiß strukturiert matt-versiegelt	411310	20,92 €/lfm	24,90 €/lfm
Eiche sandgrau strukturiert matt-versiegelt	411311	20,92 €/lfm	24,90 €/lfm

Bestellsortiment Bodenprofile

Die folgenden Bodenprofile stellen wir Ihnen auf Wunsch innerhalb von ca. 2 Wochen Lieferzeit zur Verfügung. Viele weitere Ausführungen sind ebenfalls möglich und bieten wir Ihnen gerne auf Anfrage an.

Für Bestellungen aus diesem Sortiment wird bei einem Bestellwert unter 100 € eine Bearbeitungsgebühr von 10 € erhoben. Fixlieferungen innerhalb 3-5 Werktagen sind auf Anfrage möglich.

PREMIUM Bodenprofile für Parkett und Laminat

Die vielseitige und flexible Lösung für höchste Ansprüche.
Für Bodenbeläge zwischen 7 und 18 mm geeignet.

MIT BREITEM BASISPROFIL

Übergangprofil Premium XXL Typ 388

Bestellsortiment

Das System ist ausgelegt für Bodenbelagshöhen von 7 - 18 mm und zeichnet sich durch drei wesentliche Produktvorteile aus: Durch eine um 13% größere Dehnungsfuge von jetzt 17,5 mm, der Verwendung von Torx-Schrauben sowie einer Verstärkung im gesenkten Bohrloch, die für einen sicheren Schraubensitz sorgt.

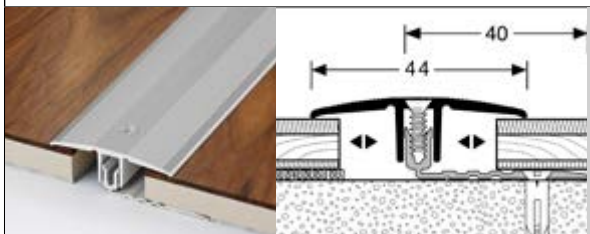
	Länge 90 cm			Länge 270 cm		
	Einzelabnahme: 1 St.			Einzelabnahme: 1 St.		
Dekor	Art.Nr.	€ ohne MwSt.	€ inkl. MwSt.	Art.Nr.	€ ohne MwSt.	€ inkl. MwSt.
Gold, Silber, Sand, Bronze, Edelstahl/Titan	411780	31,93 €/lfm	38,00 €/lfm	411781	30,25 €/lfm	36,00 €/lfm

ECONOMY Bodenprofile

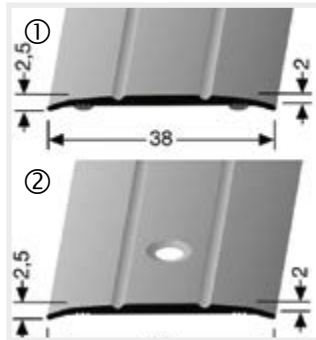
**Übergangsprofil Typ 438**

Farbton silber

Bestellsortiment

Länge: 270 cm

	Art.Nr.	Einzelabnahme	Mengenabnahme	€ ohne MwSt.	€ inkl. MwSt.
selbstklebend mit Schutzfolie ①	411782	1 St.	-	8,32 €/lfm	9,90 €/lfm
mittig versenkt gebohrt ②	411783	1 St.	-	7,90 €/lfm	9,40 €/lfm

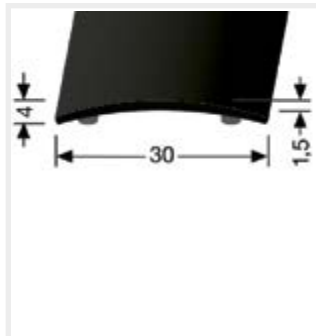
**Übergangsprofil Typ 438**

Farbton schwarz

Bestellsortiment

	Art.Nr.	Einzelabnahme	Mengenabnahme	€ ohne MwSt.	€ inkl. MwSt.
selbstklebend mit Schutzfolie	411784	1 St.	-	10,25 €/lfm	12,20 €/lfm

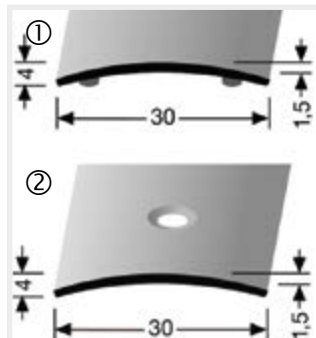
**Übergangsprofil Typ 459**

Farbton silber

Bestellsortiment

Länge: 270 cm

	Art.Nr.	Einzelabnahme	Mengenabnahme	€ ohne MwSt.	€ inkl. MwSt.
selbstklebend mit Schutzfolie ①	411785	1 St.	-	7,14 €/lfm	8,50 €/lfm
mittig versenkt gebohrt ②	411786	1 St.	-	6,64 €/lfm	7,90 €/lfm

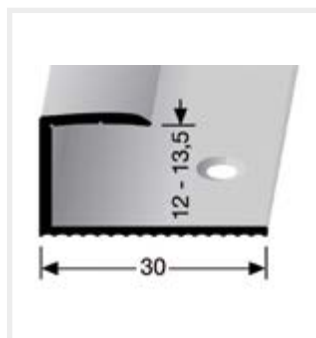
**Trennfugenprofil für Parkett Typ 196**

Einteiliges Profil für den optisch gelungenen Abschluss des Bodens insbesondere bei Trennfugen und Türübergängen. Abgestimmt auf HARO PARKETT 13,5 mm

Bestellsortiment

Länge: 270 cm

Farbton	Art.Nr.	Einzelabnahme	Mengenabnahme	€ ohne MwSt.	€ inkl. MwSt.
silber	411787	1 St.	-	12,18 €/lfm	14,50 €/lfm

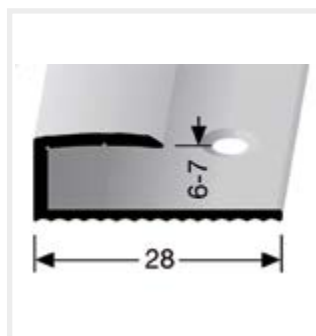
**Trennfugenprofil für Laminatboden Typ 192**

Einteiliges Profil für den optisch gelungenen Abschluss des Bodens insbesondere bei Trennfugen und Türübergängen. Abgestimmt auf HARO Laminatboden 7 mm

Bestellsortiment

Länge: 270 cm

Farbton	Art.Nr.	Einzelabnahme	Mengenabnahme	€ ohne MwSt.	€ inkl. MwSt.
silber	411788	1 St.	-	9,66 €/lfm	11,50 €/lfm

MONO-CLIP - Bodenprofile zum Clipsen für Parkettboden

Für Bodenbeläge zwischen
12 und 17 mm Dicke geeignet.
Top-Profil zum Clipsen, ohne Schrauben.

Übergangprofil Mono-Clip Typ 561 / 561 H in Eloxalfarben oder Holzdekor

Bestellsortiment

Zweiteiliges Profilsystem für Parkett zum Clipsen. Durch seine einzigartige Clip-Technik sowie die hochwertigen Ummantlungsmöglichkeiten ist Mono-Clip ein optisch sehr attraktives und zugleich absolut sicheres Profilsystem für alle Parkettböden von 12 – 17 mm.

Dekor	Länge 100 cm			Länge 200 cm			Länge 300 cm		
	Art.Nr.	€ ohne MwSt.	€ inkl. MwSt.	Art.Nr.	€ ohne MwSt.	€ inkl. MwSt.	Art.Nr.	€ ohne MwSt.	€ inkl. MwSt.
	Einzelabnahme: 1 Stück			Einzelabnahme: 1 Stück			Einzelabnahme: 1 Stück		
561: Eloxiiert: Silber, Sand, Bronze, Edelstahl/Titan	411789	20,08 €/lfm	23,90 €/lfm	411790	19,24 €/lfm	22,90 €/lfm	411791	19,24 €/lfm	22,90 €/lfm
561 H: Holzdekor: Eiche hell, Eiche weiß gekalkt	411792	20,92 €/lfm	24,90 €/lfm	411793	20,08 €/lfm	23,90 €/lfm	411794	20,08 €/lfm	23,90 €/lfm

Abschlussprofil Mono-Clip Typ 560 / 560 H in Eloxalfarben oder Holzdekor

Bestellsortiment

Zweiteiliges Profilsystem für Parkett zum Clipsen. Durch seine einzigartige Clip-Technik sowie die hochwertigen Ummantlungsmöglichkeiten ist Mono-Clip ein optisch sehr attraktives und zugleich absolut sicheres Profilsystem für alle Parkettböden von 12 – 17 mm.

Dekor	Länge 100 cm			Länge 200 cm			Länge 300 cm		
	Art.Nr.	€ ohne MwSt.	€ inkl. MwSt.	Art.Nr.	€ ohne MwSt.	€ inkl. MwSt.	Art.Nr.	€ ohne MwSt.	€ inkl. MwSt.
	Einzelabnahme: 1 Stück			Einzelabnahme: 1 Stück			Einzelabnahme: 1 Stück		
560: Eloxiiert: Silber, Sand, Bronze, Edelstahl/Titan	411795	20,08 €/lfm	23,90 €/lfm	411796	19,24 €/lfm	22,90 €/lfm	411797	19,24 €/lfm	22,90 €/lfm
560 H: Holzdekor: Eiche hell, Eiche weiß gekalkt	411798	20,92 €/lfm	24,90 €/lfm	411799	20,08 €/lfm	23,90 €/lfm	411800	20,08 €/lfm	23,90 €/lfm

Anpassungsprofil Mono-Clip Typ 559 / 559 H in Eloxalfarben oder Holzdekor

Bestellsortiment

Zweiteiliges Profilsystem für Parkett zum Clipsen. Durch seine einzigartige Clip-Technik sowie die hochwertigen Ummantlungsmöglichkeiten ist Mono-Clip ein optisch sehr attraktives und zugleich absolut sicheres Profilsystem für alle Parkettböden von 12 – 17 mm.

Dekor	Länge 100 cm			Länge 200 cm			Länge 300 cm		
	Art.Nr.	€ ohne MwSt.	€ inkl. MwSt.	Art.Nr.	€ ohne MwSt.	€ inkl. MwSt.	Art.Nr.	€ ohne MwSt.	€ inkl. MwSt.
	Einzelabnahme: 1 Stück			Einzelabnahme: 1 Stück			Einzelabnahme: 1 Stück		
559: Eloxiiert: Silber, Sand, Bronze, Edelstahl/Titan	411801	20,92 €/lfm	24,90 €/lfm	411802	20,08 €/lfm	23,90 €/lfm	411803	20,08 €/lfm	23,90 €/lfm
559 H: Holzdekor: Eiche hell, Eiche weiß gekalkt	411804	21,76 €/lfm	25,90 €/lfm	411805	20,92 €/lfm	24,90 €/lfm	411806	20,92 €/lfm	24,90 €/lfm

MONO-CLIP - Bodenprofile zum Clipsen für Laminatboden

Für Bodenbeläge zwischen
7 und 12 mm Dicke geeignet.
Top-Profil zum Clipsen, ohne Schrauben.

Übergangprofil Mono-Clip Typ 558 / 558 H in Eloxalfarben oder foliert

Bestellsortiment

Zweiteiliges Profilsystem für Laminatböden zum Clipsen. Durch seine einzigartige Clip-Technik sowie die hochwertigen Ummantlungsmöglichkeiten ist Mono-Clip ein optisch sehr attraktives und zugleich absolut sicheres Profilsystem für alle Laminatböden von 7 – 12 mm.

Dekor	Länge 100 cm			Länge 200 cm			Länge 300 cm		
	Art.Nr.	€ ohne MwSt.	€ inkl. MwSt.	Art.Nr.	€ ohne MwSt.	€ inkl. MwSt.	Art.Nr.	€ ohne MwSt.	€ inkl. MwSt.
	Einzelabnahme: 1 Stück			Einzelabnahme: 1 Stück			Einzelabnahme: 1 Stück		
558: Eloxiert: Silber, Sand, Bronze, Edelstahl/Titan	411807	20,08 €/lfm	23,90 €/lfm	411808	19,24 €/lfm	22,90 €/lfm	411809	19,24 €/lfm	22,90 €/lfm
558 H: Holzdekor: Eiche hell, Eiche weiß gekalkt	411810	20,92 €/lfm	24,90 €/lfm	411811	20,08 €/lfm	23,90 €/lfm	411812	20,08 €/lfm	23,90 €/lfm

Abschlussprofil Mono-Clip Typ 557 / 557 H in Eloxalfarben oder foliert

Bestellsortiment

Zweiteiliges Profilsystem für Laminatböden zum Clipsen. Durch seine einzigartige Clip-Technik sowie die hochwertigen Ummantlungsmöglichkeiten ist Mono-Clip ein optisch sehr attraktives und zugleich absolut sicheres Profilsystem für alle Laminatböden von 7 – 12 mm.

Dekor	Länge 100 cm			Länge 200 cm			Länge 300 cm		
	Art.Nr.	€ ohne MwSt.	€ inkl. MwSt.	Art.Nr.	€ ohne MwSt.	€ inkl. MwSt.	Art.Nr.	€ ohne MwSt.	€ inkl. MwSt.
	Einzelabnahme: 1 Stück			Einzelabnahme: 1 Stück			Einzelabnahme: 1 Stück		
557: Eloxiert: Silber, Sand, Bronze, Edelstahl/Titan	411813	20,08 €/lfm	23,90 €/lfm	411814	19,24 €/lfm	22,90 €/lfm	411815	19,24 €/lfm	22,90 €/lfm
557 H: Holzdekor: Eiche hell, Eiche weiß gekalkt	411816	20,92 €/lfm	24,90 €/lfm	411817	20,08 €/lfm	23,90 €/lfm	411818	20,08 €/lfm	23,90 €/lfm

Anpassungsprofil Mono-Clip Typ 556 / 556 H in Eloxalfarben oder foliert

Bestellsortiment

Zweiteiliges Profilsystem für Laminatböden zum Clipsen. Durch seine einzigartige Clip-Technik sowie die hochwertigen Ummantlungsmöglichkeiten ist Mono-Clip ein optisch sehr attraktives und zugleich absolut sicheres Profilsystem für alle Laminatböden von 7 – 12 mm.

Dekor	Länge 100 cm			Länge 200 cm			Länge 300 cm		
	Art.Nr.	€ ohne MwSt.	€ inkl. MwSt.	Art.Nr.	€ ohne MwSt.	€ inkl. MwSt.	Art.Nr.	€ ohne MwSt.	€ inkl. MwSt.
	Einzelabnahme: 1 Stück			Einzelabnahme: 1 Stück			Einzelabnahme: 1 Stück		
556: Eloxiert: Silber, Sand, Bronze, Edelstahl/Titan	411819	20,92 €/lfm	24,90 €/lfm	411820	20,08 €/lfm	23,90 €/lfm	411821	20,08 €/lfm	23,90 €/lfm
556 H: Holzdekor: Eiche hell, Eiche weiß gekalkt	411822	21,76 €/lfm	25,90 €/lfm	411823	20,92 €/lfm	24,90 €/lfm	411824	20,92 €/lfm	24,90 €/lfm

DESIGN-CLIP - Bodenprofile zum Clipsen für Designböden

Für Bodenbeläge zwischen
4 und 7,5 mm Dicke geeignet.
Top-Profil zum Clipsen, ohne Schrauben.

Übergangprofil Design-Clip Typ 578 / 578 H in Eloxalfarben oder foliert

Bestellsortiment

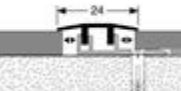

Zweiteiliges Profilsystem für Designböden zum Clipsen. Durch seine einzigartige Clip-Technik sowie die hochwertigen Ummantlungsmöglichkeiten ist Design-Clip ein optisch sehr attraktives und zugleich absolut sicheres Profilsystem für alle Laminatböden von 4 – 7,5 mm.

 	Länge 100 cm			Länge 270 cm		
	Einzelabnahme: 1 Stück			Einzelabnahme: 1 Stück		
Dekor	Art.Nr.	€ ohne MwSt.	€ inkl. MwSt.	Art.Nr.	€ ohne MwSt.	€ inkl. MwSt.
578 : Eloxiert: Silber, Sand, Bronze, Gold, Edelstahl/Titan	411825	17,56 €/lfm	20,90 €/lfm	411826	17,14 €/lfm	20,40 €/lfm
578 H: Holzdekor: Eiche hell, Eiche grau, Eiche weiß gekalkt, Eiche beige-grau, Eiche creme, Tigua	411827	18,40 €/lfm	21,90 €/lfm	411828	17,98 €/lfm	21,40 €/lfm

Abschlussprofil Design-Clip Typ 577 / 577 H in Eloxalfarben oder foliert

Bestellsortiment



Zweiteiliges Profilsystem für Designböden zum Clipsen. Durch seine einzigartige Clip-Technik sowie die hochwertigen Ummantlungsmöglichkeiten ist Design-Clip ein optisch sehr attraktives und zugleich absolut sicheres Profilsystem für alle Laminatböden von 4 – 7,5 mm.

 	Länge 100 cm			Länge 270 cm		
	Einzelabnahme: 1 Stück			Einzelabnahme: 1 Stück		
Dekor	Art.Nr.	€ ohne MwSt.	€ inkl. MwSt.	Art.Nr.	€ ohne MwSt.	€ inkl. MwSt.
577: Eloxiert: Silber, Sand, Bronze, Gold, Edelstahl/Titan	411829	17,56 €/lfm	20,90 €/lfm	411830	17,14 €/lfm	20,40 €/lfm
577 H: Holzdekor: Eiche hell, Eiche grau, Eiche weiß gekalkt, Eiche beige-grau, Eiche creme, Tigua	411831	18,40 €/lfm	21,90 €/lfm	411832	17,98 €/lfm	21,40 €/lfm

Anpassungsprofil Design-Clip Typ 576 / 576 H in Eloxalfarben oder foliert

Bestellsortiment

Zweiteiliges Profilsystem für Designböden zum Clipsen. Durch seine einzigartige Clip-Technik sowie die hochwertigen Ummantlungsmöglichkeiten ist Design-Clip ein optisch sehr attraktives und zugleich absolut sicheres Profilsystem für alle Laminatböden von 4 – 7,5 mm.

 	Länge 100 cm			Länge 270 cm		
	Einzelabnahme: 1 Stück			Einzelabnahme: 1 Stück		
Dekor	Art.Nr.	€ ohne MwSt.	€ inkl. MwSt.	Art.Nr.	€ ohne MwSt.	€ inkl. MwSt.
576: Eloxiert: Silber, Sand, Bronze, Gold, Edelstahl/Titan	411833	18,40 €/lfm	21,90 €/lfm	411834	17,98 €/lfm	21,40 €/lfm
576 H: Holzdekor: Eiche hell, Eiche grau, Eiche weiß gekalkt, Eiche beige-grau, Eiche creme, Tigua	411835	19,24 €/lfm	22,90 €/lfm	411836	18,82 €/lfm	22,40 €/lfm

Heizkörperrosetten

Heizkörperrosetten

Aus hochwertigem Massivholz für ein harmonisches Gesamtbild. Passen sich durch die geringe Höhe elegant und dezent in den Raum ein. Die Heizkörperrosetten decken die Holzarten ab.

Holzart	Innendurchmesser 15 mm (1/4 Zoll) Außendurchmesser 5 cm			Innendurchmesser 19 mm (3/8 Zoll) Außendurchmesser 5 cm			Innendurchmesser 22 mm (1/2 Zoll) Außendurchmesser 5 cm		
	Art.Nr.	€ ohne MwSt.	€ inkl. MwSt.	Art.Nr.	€ ohne MwSt.	€ inkl. MwSt.	Art.Nr.	€ ohne MwSt.	€ inkl. MwSt.
Eiche	403575	6,64 €/St.	7,90 €/St.	403449	6,64 €/St.	7,90 €/St.	403448	6,64 €/St.	7,90 €/St.
Buche	403574	6,64 €/St.	7,90 €/St.	403453	6,64 €/St.	7,90 €/St.	403452	6,64 €/St.	7,90 €/St.
Ahorn	403576	6,64 €/St.	7,90 €/St.	403442	6,64 €/St.	7,90 €/St.	403441	6,64 €/St.	7,90 €/St.
Kirschbaum*				403444	6,64 €/St.	7,90 €/St.			
dunkle Holzarten	406210	6,64 €/St.	7,90 €/St.	406211	6,64 €/St.	7,90 €/St.	406212	6,64 €/St.	7,90 €/St.
Weiß	409244	6,64 €/St.	7,90 €/St.	409245	6,64 €/St.	7,90 €/St.	409246	6,64 €/St.	7,90 €/St.

* Auslaufartikel. So lange Vorrat reicht

Doppelheizkörperrosetten

Aus hochwertigem Massivholz für ein harmonisches Gesamtbild. Die elegante Lösung für doppelte Heizungsrohre.

Abmessung: 11x58x122 mm
Durchmesser: 19 mm



Holzart	Art.Nr.	Einzelabnahme	Mengenabnahme	€ ohne MwSt.	€ inkl. MwSt.
Eiche	405162	1 St.	10 St.	16,72 €/St.	19,90 €/St.
Buche	405163	1 St.	10 St.	16,72 €/St.	19,90 €/St.
Ahorn	405164	1 St.	10 St.	16,72 €/St.	19,90 €/St.
Weiß	409247	1 St.	10 St.	16,72 €/St.	19,90 €/St.

Doppelheizkörperrosetten

Für individuelle Bohrungen

Abmessung: 12x50x120 mm



Holzart	Art.Nr.	Einzelabnahme	Mengenabnahme	€ ohne MwSt.	€ inkl. MwSt.
Eiche	405530	1 St.	10 St.	10,84 €/St.	12,90 €/St.
Buche	405531	1 St.	10 St.	10,84 €/St.	12,90 €/St.
Ahorn	405532	1 St.	10 St.	10,84 €/St.	12,90 €/St.
Weiß	409249	1 St.	10 St.	10,84 €/St.	12,90 €/St.

HARO Bodenpflege

So erhalten wir lange
die Schönheit des Bodens

Die Marke HARO steht für Böden mit natürlich schönen Oberflächen. Damit die HARO Böden diese Schönheit möglichst lange behalten, haben wir speziell auf diese Böden abgestimmte Reinigungs- und Pflegemittel entwickelt. Selbstverständlich können Sie unsere Produkte auch für alle anderen handelsüblichen Hartbodenbeläge am Markt verwenden.



Regelmäßige Reinigung

Für die regelmäßige Reinigung der Böden. Entfernt Schmutz schnell und leicht und sorgt zusätzlich für Schutz Ihres Bodens.



Intensive Reinigung













Reinigt die Böden porentief und entfernt selbst starke Verschmutzungen. Kann auch gezielt auf einzelne Stellen angewendet werden, sowie auf der ganzen Fläche. Nach der Anwendung sollte der Boden zum weiteren Schutz mit der HARO Pflege & Auffrischung behandelt werden.



Pflege & Auffrischung

Zur optischen Auffrischung der Böden und nach einer Behandlung mit HARO Intensive Reinigung. Die HARO Pflege & Auffrischung erhöht den Feuchtigkeitsschutz und die Strapazierfähigkeit der HARO Böden.

Pflegemittel für Parkett und Designboden DISANO

 	<p>„Regelmäßige Reinigung“ für Parkett und Designboden DISANO clean & green natural</p> <p>Wischpflege zur regelmäßigen Reinigung von geölten und versiegelten Hartbodenbelägen</p> <ul style="list-style-type: none"> - Parkettboden (geölt, versiegelt, naturaDur) - Spa Parkett - Designboden DISANO <p>Inhalt: 500 ml</p> <ul style="list-style-type: none"> - Korkböden (geölt, versiegelt) - Linolböden - Offenporige Steinböden <table border="1" data-bbox="767 378 1453 501"> <thead> <tr> <th>Art.Nr.</th> <th>Einzelabnahme</th> <th>Mengenabnahme</th> <th>€ ohne MwSt.</th> <th>€ inkl. MwSt.</th> </tr> </thead> <tbody> <tr> <td>412416</td> <td>1 Geb.</td> <td>12 Geb.</td> <td>10,04 €/Geb.</td> <td>11,95 €/Geb.</td> </tr> </tbody> </table>	Art.Nr.	Einzelabnahme	Mengenabnahme	€ ohne MwSt.	€ inkl. MwSt.	412416	1 Geb.	12 Geb.	10,04 €/Geb.	11,95 €/Geb.
Art.Nr.	Einzelabnahme	Mengenabnahme	€ ohne MwSt.	€ inkl. MwSt.							
412416	1 Geb.	12 Geb.	10,04 €/Geb.	11,95 €/Geb.							
 	<p>„Intensive Reinigung“ für Parkett und Designboden DISANO clean & green intense</p> <p>Grundreiniger für geölte und versiegelte Hartbodenbeläge vor der Pflege und Auffrischung</p> <ul style="list-style-type: none"> - Parkettboden (geölt, versiegelt, naturaDur) - Spa Parkett - Designboden DISANO <p>Inhalt: 500 ml</p> <ul style="list-style-type: none"> - Korkböden (geölt, versiegelt) - Linolböden - Offenporige Steinböden <table border="1" data-bbox="767 703 1453 826"> <thead> <tr> <th>Art.Nr.</th> <th>Einzelabnahme</th> <th>Mengenabnahme</th> <th>€ ohne MwSt.</th> <th>€ inkl. MwSt.</th> </tr> </thead> <tbody> <tr> <td>412417</td> <td>1 Geb.</td> <td>12 Geb.</td> <td>10,04 €/Geb.</td> <td>11,95 €/Geb.</td> </tr> </tbody> </table>	Art.Nr.	Einzelabnahme	Mengenabnahme	€ ohne MwSt.	€ inkl. MwSt.	412417	1 Geb.	12 Geb.	10,04 €/Geb.	11,95 €/Geb.
Art.Nr.	Einzelabnahme	Mengenabnahme	€ ohne MwSt.	€ inkl. MwSt.							
412417	1 Geb.	12 Geb.	10,04 €/Geb.	11,95 €/Geb.							
 	<p>„Pflege und Auffrischung“ für Parkett geölt clean & green aqua oil</p> <p>Schützt und pflegt Ihren Boden, nach der intensiven Reinigung</p> <p>Für alle geölten Oberflächen</p> <ul style="list-style-type: none"> - Parkettboden (geölt) - Korkböden (geölt) - Spa Parkett <p>Inhalt: 1000 ml Reicht für: ca. 50 m²</p> <table border="1" data-bbox="767 1025 1453 1149"> <thead> <tr> <th>Art.Nr.</th> <th>Einzelabnahme</th> <th>Mengenabnahme</th> <th>€ ohne MwSt.</th> <th>€ inkl. MwSt.</th> </tr> </thead> <tbody> <tr> <td>412418</td> <td>1 Geb.</td> <td>6 Geb.</td> <td>50,34 €/Geb.</td> <td>59,90 €/Geb.</td> </tr> </tbody> </table>	Art.Nr.	Einzelabnahme	Mengenabnahme	€ ohne MwSt.	€ inkl. MwSt.	412418	1 Geb.	6 Geb.	50,34 €/Geb.	59,90 €/Geb.
Art.Nr.	Einzelabnahme	Mengenabnahme	€ ohne MwSt.	€ inkl. MwSt.							
412418	1 Geb.	6 Geb.	50,34 €/Geb.	59,90 €/Geb.							
 	<p>„Pflege und Auffrischung“ für Parkett geölt clean & green natural aqua oil White</p> <p>Zur Pflege von weiß geölten Oberflächen</p> <p>Inhalt: 1000 ml Reicht für: ca. 50 m²</p> <table border="1" data-bbox="767 1352 1453 1476"> <thead> <tr> <th>Art.Nr.</th> <th>Einzelabnahme</th> <th>Mengenabnahme</th> <th>€ ohne MwSt.</th> <th>€ inkl. MwSt.</th> </tr> </thead> <tbody> <tr> <td>412424</td> <td>1 Geb.</td> <td>6 Geb.</td> <td>54,54 €/Geb.</td> <td>64,90 €/Geb.</td> </tr> </tbody> </table>	Art.Nr.	Einzelabnahme	Mengenabnahme	€ ohne MwSt.	€ inkl. MwSt.	412424	1 Geb.	6 Geb.	54,54 €/Geb.	64,90 €/Geb.
Art.Nr.	Einzelabnahme	Mengenabnahme	€ ohne MwSt.	€ inkl. MwSt.							
412424	1 Geb.	6 Geb.	54,54 €/Geb.	64,90 €/Geb.							
 	<p>„Pflege und Auffrischung“ für Parkett geölt clean & green aqua oil Black</p> <p>zur Pflege von schwarz geölten Oberflächen</p> <p>Inhalt: 1000 ml Reicht für: ca. 50 m²</p> <table border="1" data-bbox="767 1675 1453 1798"> <thead> <tr> <th>Art.Nr.</th> <th>Einzelabnahme</th> <th>Mengenabnahme</th> <th>€ ohne MwSt.</th> <th>€ inkl. MwSt.</th> </tr> </thead> <tbody> <tr> <td>412423</td> <td>1 Geb.</td> <td>6 Geb.</td> <td>54,54 €/Geb.</td> <td>64,90 €/Geb.</td> </tr> </tbody> </table>	Art.Nr.	Einzelabnahme	Mengenabnahme	€ ohne MwSt.	€ inkl. MwSt.	412423	1 Geb.	6 Geb.	54,54 €/Geb.	64,90 €/Geb.
Art.Nr.	Einzelabnahme	Mengenabnahme	€ ohne MwSt.	€ inkl. MwSt.							
412423	1 Geb.	6 Geb.	54,54 €/Geb.	64,90 €/Geb.							
  <p>www.blauer-engel.de/uz12a</p>	<p>„Pflege und Auffrischung“ für versiegeltes Parkett und Designboden DISANO clean & green aqua shield</p> <p>Schützt und frischt Ihren Boden auf, nach der intensiven Reinigung</p> <p>Für alle versiegelten Oberflächen</p> <ul style="list-style-type: none"> - Parkettboden (versiegelt, naturaDur) - Korkböden (versiegelt) - Designboden DISANO <p>Inhalt: 1000 ml Reicht für: ca. 50 m²</p> <table border="1" data-bbox="767 2013 1453 2136"> <thead> <tr> <th>Art.Nr.</th> <th>Einzelabnahme</th> <th>Mengenabnahme</th> <th>€ ohne MwSt.</th> <th>€ inkl. MwSt.</th> </tr> </thead> <tbody> <tr> <td>412419</td> <td>1 Geb.</td> <td>6 Geb.</td> <td>50,34 €/Geb.</td> <td>59,90 €/Geb.</td> </tr> </tbody> </table>	Art.Nr.	Einzelabnahme	Mengenabnahme	€ ohne MwSt.	€ inkl. MwSt.	412419	1 Geb.	6 Geb.	50,34 €/Geb.	59,90 €/Geb.
Art.Nr.	Einzelabnahme	Mengenabnahme	€ ohne MwSt.	€ inkl. MwSt.							
412419	1 Geb.	6 Geb.	50,34 €/Geb.	59,90 €/Geb.							

Pflegemittel für Laminatboden



„Regelmäßige Reinigung“ für Laminatboden clean & green active

Unterhaltsreiniger zur regelmäßigen Reinigung von allen beschichteten Hartbodenbelägen

- Laminatboden
- PVC-/Kunststoffboden
- LVT-/Vinylboden
- Un-/glasierte Fliesen
- Feinsteinzeug

Inhalt: 500 ml

Art.Nr.	Einzelabnahme	Mengenabnahme	€ ohne MwSt.	€ inkl. MwSt.
412420	1 Geb.	12 Geb.	10,04 €/Geb.	11,95 €/Geb.



„Intensive Reinigung“ für Laminatboden clean & green intense

Grundreiniger für alle beschichteten Hartbodenbeläge vor der Pflege & Auffrischung

- Laminatboden
- PVC-/Kunststoffboden,
- LVT-/Vinylboden
- Un-/glasierte Fliesen
- Feinsteinzeug

Inhalt: 500 ml

Art.Nr.	Einzelabnahme	Mengenabnahme	€ ohne MwSt.	€ inkl. MwSt.
412421	1 Geb.	12 Geb.	10,04 €/Geb.	11,95 €/Geb.



„Pflege und Auffrischung“ für Laminatboden clean & green aqua shield

Schützt und frischt Ihren Boden auf, nach der intensiven Reinigung

Für alle beschichteten Oberflächen

- Laminatboden
- PVC-/Kunststoffboden
- LVT-/Vinylboden

Inhalt: 1000 ml
Reicht für: ca. 35 m²

Art.Nr.	Einzelabnahme	Mengenabnahme	€ ohne MwSt.	€ inkl. MwSt.
412422	1 Geb.	6 Geb.	50,34 €/Geb.	59,90 €/Geb.

Probebeutel für „Regelmäßige Reinigung“

Probebeutel „Regelmäßige Reinigung“ für Parkett und Designboden DISANO clean & green natural

Inhalt: 100 Beutel im Karton
1 Beutel = 1 Anwendung

Art.Nr.	Einzelabnahme	Mengenabnahme	€ ohne MwSt.	€ inkl. MwSt.
412472	-	-	74,79 €/Pack	89,00 €/Pack

Probebeutel „Regelmäßige Reinigung“ für Laminatboden clean & green active

Inhalt: 100 Beutel im Karton
1 Beutel = 1 Anwendung

Art.Nr.	Einzelabnahme	Mengenabnahme	€ ohne MwSt.	€ inkl. MwSt.
412473	-	-	74,79 €/Pack	89,00 €/Pack

Pflegewerkzeuge



Wischwiesel für „Pflege und Auffrischung“

Die ideale Unterstützung zum optimalen Auftragen von HARO Pflegemittel.
Gleichmäßiges, streifenfreies Applizieren wird zum Kinderspiel!
Wischfläche 40 cm.

Beschreibung:
Mit 3-teiliger Teleskopstange
3x50 cm

Art.Nr.	Einzelabnahme	Mengenabnahme	€ ohne MwSt.	€ inkl. MwSt.
407639	1 St.	-	16,76 €/St.	19,95 €/St.



Bezug für Wischwiesel

Waschbarer Bezug für den Wischwiesel - aus Microfaser.
Breite: 40 cm

Art.Nr.	Einzelabnahme	Mengenabnahme	€ ohne MwSt.	€ inkl. MwSt.
407640	1 St.	-	8,32 €/St.	9,90 €/St.



Bezug für Wischwiesel für stark strukturierten Parkettboden

Waschbarer Bezug für den Wischwiesel - aus Microfaser.
Breite: 40 cm

Art.Nr.	Einzelabnahme	Mengenabnahme	€ ohne MwSt.	€ inkl. MwSt.
408932	1 St.	-	10,00 €/St.	11,90 €/St.



Eimer

Stabiler Eimer aus recycelten Rohstoffen passend für Wischwiesel und Flachwischgerät.
Fassungsvermögen 20 Liter.

Art.Nr.	Einzelabnahme	Mengenabnahme	€ ohne MwSt.	€ inkl. MwSt.
408209	1 St.	-	20,92 €/St.	24,90 €/St.



Flachwischgerät

Für das Aufbringen von HARO Regelmäßige Reinigung und HARO Intensive Reinigung
Breite: 40 cm

Art.Nr.	Einzelabnahme	Mengenabnahme	€ ohne MwSt.	€ inkl. MwSt.
407448	1 St.	-	33,53 €/St.	39,90 €/St.



Baumwollbezug für Flachwischgerät

Breite: 40 cm

Art.Nr.	Einzelabnahme	Mengenabnahme	€ ohne MwSt.	€ inkl. MwSt.
407449	1 St.	-	6,64 €/St.	7,90 €/St.

Pflegewerkzeuge



Pflegetuch

Spezielles Pflege- und Reinigungstuch, auch zum Auspolieren und Nachtrocknen hervorragend geeignet.

Inhalt pro Beutel: 10 St.

Art.Nr.	Einzelabnahme	Mengenabnahme	€ ohne MwSt.	€ inkl. MwSt.
403139	1 Btl.	50 Btl.	6,64 €/Btl.	7,90 €/Btl.

Pflegemittel für die Auffrischung von Parkett mit bioTec Öl/Wachs Finish



Ölbalsam

Spezialpflegemittel für Reparaturarbeiten sowie für die Intensivpflege von stark beanspruchtem Parkett mit Öl/Wachs Finish. Auch für die Oberflächenbehandlung von rohem, geschliffenem Parkett geeignet.

Inhalt: 750 ml
Verbrauch: 7 ml/m²

Art.Nr.	Einzelabnahme	Mengenabnahme	€ ohne MwSt.	€ inkl. MwSt.
403129	1 Geb.	4 Geb.	24,87 €/Geb.	29,60 €/Geb.



Faserpad weiß

Zur Pflege von HARO PARKETT mit Öl/Wachs Finish in Verbindung mit Ölbalsam.

Inhalt: 5 St.
Größe: 150x230 mm

Art.Nr.	Einzelabnahme	Mengenabnahme	€ ohne MwSt.	€ inkl. MwSt.
403602	1 Pack	10 Pack	7,48 €/Pack	8,90 €/Pack

Pflegeaccessoires

Mit unseren Pflegeaccessoires schützen und erhalten Sie Ihren HARO Boden rundum für lange Zeit.



HARO Abdeckvlies

Multifunktionales Antirutsch-Schutz- und Abdeckvlies. Das HARO Abdeckvlies ist mit einer rutschhemmenden Unterseite und einer wasserundurchlässigen Folie versehen. Die ideale Lösung für den Schutz von Böden und Treppen. Für die Anwendung auf trockenen Oberflächen mit geringer bis mäßiger mechanische Beanspruchung.

Dicke: ca. 1,3 mm
Rolle: 50 x 1 m
Palette: 24 Rollen = 1200 m²

Art.Nr.	Einzelabnahme	Mengenabnahme	€ ohne MwSt.	€ inkl. MwSt.
410633	1 Rolle = 50 m ²	12 Rollen = 600 m ²	4,16 €/m ²	4,95 €/m²



Bodenschutzmatten

Aus Polycarbonat, daher nach DIN ISO 179 unzerbrechlich, ohne Weichmacher und Lösungsmittel, geruchsneutral, zu 100% recyclebar, mit rutschhemmender Haftschrift, auch bei Fußbodenheizung geeignet.

Dicke: 2 mm
Größe: 90x120 cm
Größe: 150x120 cm

Größe	Art.Nr.	Einzelabnahme	Mengenabnahme	€ ohne MwSt.	€ inkl. MwSt.
Größe L	402403	1 St.	10 St.	95,80 €/St.	114,00 €/St.
Größe M	405529	1 St.	10 St.	57,14 €/St.	68,00 €/St.

Pflegeaccessoires



Filzgleiter mit Schraube

Durchmesser: 24 mm
Inhalt: 8 St. (für 2 Stühle)

Art.Nr.	Einzelabnahme	Mengenabnahme	€ ohne MwSt.	€ inkl. MwSt.
400009	1 Btl.	10 Btl.	8,32 €/Btl.	9,90 €/Btl.



Stuhlgleiter aus Teflon (PTFE) - selbstklebend rund

Hochwertige Stuhlgleiter aus Teflon für höchste Gleitfähigkeit und minimalen Reibungswiderstand. Selbstklebend rund.

Inhalt: 8 St. (für 2 Stühle)

Größe	Art.Nr.	Einzelabnahme	Mengenabnahme	€ ohne MwSt.	€ inkl. MwSt.
22 mm	408211	1 Pack	10 Pack	7,82 €/Pack	9,30 €/Pack
25 mm	408278	1 Pack	10 Pack	8,66 €/Pack	10,30 €/Pack
30 mm	408279	1 Pack	10 Pack	11,26 €/Pack	13,40 €/Pack



Stuhlgleiter aus Teflon (PTFE) - selbstklebend eckig

Hochwertige Stuhlgleiter aus Teflon für höchste Gleitfähigkeit und minimalen Reibungswiderstand. Selbstklebend eckig.

Inhalt: 8 St. (für 2 Stühle)

Größe	Art.Nr.	Einzelabnahme	Mengenabnahme	€ ohne MwSt.	€ inkl. MwSt.
25 x 25 mm	408281	1 Pack	10 Pack	8,66 €/Pack	10,30 €/Pack
30 x 30 mm	408282	1 Pack	10 Pack	11,26 €/Pack	13,40 €/Pack



Stuhlgleiter aus Teflon (PTFE) - rund mit Schraube

Hochwertige Stuhlgleiter aus Teflon für höchste Gleitfähigkeit und minimalen Reibungswiderstand. Rund mit Schraube.

Inhalt: 8 St. (für 2 Stühle)

Größe	Art.Nr.	Einzelabnahme	Mengenabnahme	€ ohne MwSt.	€ inkl. MwSt.
22 mm	408210	1 Pack	10 Pack	10,42 €/Pack	12,40 €/Pack
25 mm	408277	1 Pack	10 Pack	11,26 €/Pack	13,40 €/Pack
30 mm	408280	1 Pack	10 Pack	13,87 €/Pack	16,50 €/Pack



fidbox V.6

Sie wird unterhalb des Parkettbodens eingebaut und misst regelmäßig die Temperatur und die Luftfeuchte und speichert diese Daten ab.

Die Ergebnisse können jederzeit via Bluetooth und ohne Eingriff in den Boden ausgelesen werden. Das Auslesen der gespeicherten Daten ist anhand der fidbox V.6 USB Reader und per zugehöriger APP möglich.

Ausführung	Art.Nr.	Einzelabnahme	Mengenabnahme	€ ohne MwSt.	€ inkl. MwSt.
fidbox V.6 ①	409642		-		Auf Anfrage
USB Reader ②	409643		-		Auf Anfrage

Renovierung - Professionelle Hilfe für lang anhaltende Freude am Boden

Dort, wo es doch einmal zu Beschädigungen kommt, können Sie mit unseren Produkten zur Renovierung unkompliziert unterschiedlichste Schäden ausbessern.

Servicekoffer

Die professionelle Komplettlösung für die Oberflächenkorrektur unserer Bodenbeläge, in einem funktionalen, transportfreundlichen Koffer verpackt. Alle enthaltenen Artikel können zur Nachbestückung auch individuell bestellt werden.



HAMBERGER Servicekoffer - Die Komplettlösung für die Renovierung

Für Profis

Inhalt: Gesamtsortiment Weichwachs C12, Hartwachs C13, Farblack-Stift C22, Ersatzspitzen für Farblackstift, Klarlackpinsel für C28, Füllstoffhobel C46, Lack-Ziehklänge, Schleifvlies fein, Vlies zum Reinigen und Entfetten, Trikot DIN A5, HARO Spezialkitt Reparaturpaste, Lack, Spachtel, Schleifpapier. Wahlweise mit Hartwachsschmelzer C41 oder Batterie-Hartwachsschmelzer.

Ausführung	Art.Nr.	Einzelabnahme	Mengenabnahme	€ ohne MwSt.	€ inkl. MwSt.
mit Hartwachsschmelzer C41	402168	1 St.	-	335,29 €/St.	399,00 €/St.
mit Batterie-Hartwachsschmelzer	405972	1 St.	-	284,87 €/St.	339,00 €/St.



HARO Reparaturset

Für Heimwerker

Reparaturset mit Hartwachs C13 für die schnelle und fachgerechte Reparatur von Druckstellen und Kratzern an HARO Bodenbelägen und sonstigen Oberflächen aus Holz und Kunststoff

Inhalt: Profi-Batterieschmelzer C48 (3 Batterien bereits enthalten), Füllstoff-Hobel C46, Graues Vlies, Weiß/Grünes Vlies, Klarlack Pinsel-Fix C28, Hartwachs C1, Baumwolltuch

Art.Nr.	Einzelabnahme	Mengenabnahme	€ ohne MwSt.	€ inkl. MwSt.
409416	1 St.	-	69,75 €/St.	83,00 €/St.



Batterie-Hartwachsschmelzer

Für Heimwerker

Handlicher, einfach zu bedienender Hartwachsschmelzer für kleinere Reparaturen.

Art.Nr.	Einzelabnahme	Mengenabnahme	€ ohne MwSt.	€ inkl. MwSt.
405864	1 St.	10 St.	49,58 €/St.	59,00 €/St.



Hartwachsschmelzer C41

Für Profis

Für die professionelle Verarbeitung von Hartwachs C13.

Hinweis: Wird ohne Gasfüllung geliefert.

Art.Nr.	Einzelabnahme	Mengenabnahme	€ ohne MwSt.	€ inkl. MwSt.
400474	1 St.	-	83,19 €/St.	99,00 €/St.



Hartwachs-Set

Für Heimwerker

Für die professionelle Reparatur von kleineren Beschädigungen der Holzoberfläche (z.B. von Druckstellen, Kratzern, etc.)

Für Hartwachsschmelzer. Jedes Set enthält 4 Stangen mit 4 cm Länge.

Farbton	Art.Nr.	Einzelabnahme	Mengenabnahme	€ ohne MwSt.	€ inkl. MwSt.
helle Holzarten	405865	1 Pack	5 Pack	14,20 €/Pack	16,90 €/Pack
mittlere, rötliche Holzarten	405867	1 Pack	5 Pack	14,20 €/Pack	16,90 €/Pack
dunkle Holzarten	405866	1 Pack	5 Pack	14,20 €/Pack	16,90 €/Pack



Hartwachs C13

Für Profis

Für die professionelle Reparatur von kleineren Beschädigungen der Holzoberfläche (z.B. von Druckstellen, Kratzern, etc.)

In verschiedenen Holzfarbtönen erhältlich, die unterschiedlich mischbar sind. So können selbst feinere Holzstrukturen nachgestellt werden.

Inhalt pro Sortiment: Jeweils 5 unterschiedlich farbige Wachsstangen pro Pack.

Farbton	Art.Nr.	Einzelabnahme	Mengenabnahme	€ ohne MwSt.	€ inkl. MwSt.
helle Hölzer	400364	1 Pack	5 Pack	18,40 €/Pack	21,90 €/Pack
Eiche-Farbtöne	400366	1 Pack	5 Pack	18,40 €/Pack	21,90 €/Pack
rötliche Hölzer	400368	1 Pack	5 Pack	18,40 €/Pack	21,90 €/Pack
Grautöne, Weiß	402058	1 Pack	5 Pack	18,40 €/Pack	21,90 €/Pack
Buche-Farbtöne	409671	1 Pack	5 Pack	18,40 €/Pack	21,90 €/Pack



Lackziehklinge

Für Profis

Damit Sie bei Reparaturen das Hartwachs plan abziehen können.

Art.Nr.	Einzelabnahme	Mengenabnahme	€ ohne MwSt.	€ inkl. MwSt.
400470	1 St.	-	11,68 €/St.	13,90 €/St.



Weichwachs C12 mit Spatel

Für Heimwerker

Das Füllmaterial zum schnellen Ausbessern kleiner Schäden wie z.B. Fugen und Absplitterungen.

Je 2 Stangen sind einzeln mit Spatel verpackt.

Farbton	Art.Nr.	Einzelabnahme	Mengenabnahme	€ ohne MwSt.	€ inkl. MwSt.
Ahorn/Buche/Birke/Esche	405576	1 St.	10 St.	5,80 €/St.	6,90 €/St.
Lärche/Fichte/Kiefer	405577	1 St.	10 St.	5,80 €/St.	6,90 €/St.
Buche gedämpft/Kirschbaum	405578	1 St.	10 St.	5,80 €/St.	6,90 €/St.
Eiche/Roteiche/Bernsteineiche/Kambala	405579	1 St.	10 St.	5,80 €/St.	6,90 €/St.
Merbau/Jatoba	405580	1 St.	10 St.	5,80 €/St.	6,90 €/St.
Nussbaum/Achateiche	405581	1 St.	10 St.	5,80 €/St.	6,90 €/St.
weiss RAL 9010	405582	1 St.	10 St.	5,80 €/St.	6,90 €/St.

HARO Spezialkitt-Set

Zum Ausbessern von größeren, breiteren Beschädigungen an der Holzoberfläche, wie z.B. Druckstellen, Einkerbungen, Holzabschieferungen, etc. Reparaturpaste im Set inkl. Lack, Spachtel und Schleifpapier.

Für Heimwerker

Für Profis

Das Produkt ist nicht kennzeichnungspflichtig nach GefStoffV.



Farbton	Art.Nr.	Einzelabnahme	Mengenabnahme	€ ohne MwSt.	€ inkl. MwSt.
Buche gedämpft	405840	1 St.	8 St.	9,16 €/St.	10,90 €/St.
Buche hell/Ahorn	405842	1 St.	8 St.	9,16 €/St.	10,90 €/St.
Eiche	405841	1 St.	8 St.	9,16 €/St.	10,90 €/St.
Bernsteineiche	405844	1 St.	8 St.	9,16 €/St.	10,90 €/St.
Kirschbaum	405846	1 St.	8 St.	9,16 €/St.	10,90 €/St.
Merbau/Kambala	405848	1 St.	8 St.	9,16 €/St.	10,90 €/St.
Achateiche/Wenge	405847	1 St.	8 St.	9,16 €/St.	10,90 €/St.
weiss	405845	1 St.	8 St.	9,16 €/St.	10,90 €/St.

Farblack-Stift C22

Die schnelle Hilfe zum deckenden Färben von kleinen Beschädigungen längs und quer zur Holzfaser, z.B. leichten Kratzern (in Holzttönen).

Für Heimwerker

Für Profis



Farbton	Art.Nr.	Einzelabnahme	Mengenabnahme	€ ohne MwSt.	€ inkl. MwSt.
Buche	405555	1 St.	5 St.	10,84 €/St.	12,90 €/St.
Eiche	405556	1 St.	5 St.	10,84 €/St.	12,90 €/St.
Ahorn	405554	1 St.	5 St.	10,84 €/St.	12,90 €/St.
Nussbaum	405557	1 St.	5 St.	10,84 €/St.	12,90 €/St.

Klarlackpinsel fix C28

Zur schnellen Versiegelung feinsten Kratzer und Scheuerstellen, sowie einer befüllten Stelle mit Weich- bzw. Hartwachs. Zum punktuellen Lackieren ohne Sprühnebel.

Für Heimwerker

Für Profis



Art.Nr.	Einzelabnahme	Mengenabnahme	€ ohne MwSt.	€ inkl. MwSt.
409680	1 St.	5 St.	15,04 €/St.	17,90 €/St.

	Für Heimwerker Leichte Beschädigungen am Boden	Für Profis Professionelle Renovierung
Hartwachs-Set	●	● ● ●
Hartwachs C13	●	● ● ●
Weichwachs C12	● ●	●
HARO Spezialkitt-Set	● ● ●	● ● ●
Farblack-Stift C22	● ● ●	● ● ●
Batterie-Hartwachsschmelzer	● ● ●	●
Hartwachsschmelzer C41	●	● ● ●
Klarlackpinsel fix C28	● ● ●	● ● ●

- ● ● hervorragend geeignet
- ● gut geeignet
- bedingt geeignet

- Für Heimwerker
- Für Profis

Allgemeine Geschäftsbedingungen

Allgemeine Geschäftsbedingungen für Wiederverkäufer/Händler der Hamberger Flooring GmbH & Co. KG, 83003 Rosenheim

1. Geltungsbereich; Form

- Die vorliegenden Allgemeinen Geschäftsbedingungen (AGB) gelten für alle unsere Geschäftsbeziehungen mit unseren Kunden („Kunde“). Die AGB gelten nur, wenn der Kunde Unternehmer (§ 14 BGB), eine juristische Person des öffentlichen Rechts oder ein öffentlich-rechtliches Sondervermögen ist.
- Die AGB gelten insbesondere für Verträge über den Verkauf und/oder die Lieferung beweglicher Sachen („Ware“), ohne Rücksicht darauf, ob wir die Ware selbst herstellen oder bei Zulieferern einkaufen (§§ 433, 450 BGB) und für etwaige Montageleistungen. Sofern nichts anderes vereinbart, gelten die AGB in der zum Zeitpunkt der Bestellung des Kunden gültigen bzw. jedenfalls in der ihm zuletzt in Textform mitgeteilten Fassung als Rahmenvereinbarung auch für gleichartige künftige Verträge, ohne dass wir in jedem Einzelfall wieder auf sie hinweisen müssen.

- Unsere AGB gelten ausschließlich. Abweichende, entgegenstehende oder ergänzende Allgemeine Geschäftsbedingungen des Kunden werden nur dann und insoweit Vertragsbestandteil, als wir ihrer Geltung ausdrücklich zugestimmt haben. Dieses Zustimmungserfordernis gilt in jedem Fall, beispielsweise auch dann, wenn wir in Kenntnis der AGB des Kunden die Lieferung an ihn vorbehaltlos ausführen.

- Im Einzelfall getroffene, individuelle Vereinbarungen mit dem Kunden (einschließlich Nebenabreden, Ergänzungen und Änderungen) haben in jedem Fall Vorrang vor diesen AGB. Für den Inhalt derartiger Vereinbarungen ist, vorbehaltlich des Gegenbeweises, ein schriftlicher Vertrag bzw. unsere schriftliche Bestätigung maßgebend.

- Ergänzend gelten innerhalb der Bundesrepublik Deutschland – sofern sie diesen AGB oder den individuellen Vereinbarungen nicht widersprechen – für alle Holzlieferungen die Gebräuche im holzwirtschaftlichen Verkehr, insbesondere die „Tegenseer Gebräuche“ – Gebräuche im inländischen Handel mit Rundholz, Schnittholz, Holzwerkstoffen und anderen Holzhalbwaren“ in der jeweils aktuellen Fassung mit allen Anlagen und ihrem Anhang. Der Wortlaut wird als bekannt unterstellt. Andernfalls wird der Text auf Anforderung zugesandt.

- Rechtserhebliche Erklärungen und Anzeigen des Kunden in Bezug auf den Vertrag (z.B. Fristsetzung, Mängelanzeige, Rücktritt oder Minderung), sind schriftlich, d.h. in Schrift- oder Textform (z.B. Brief, E-Mail, Telefax) abzugeben. Gesetzliche Formvorschriften und weitere Nachweise insbesondere bei Zweifeln über die Legitimation des Erklärenden bleiben unberührt.

- Hinweise auf die Geltung gesetzlicher Vorschriften haben nur klarstellende Bedeutung. Auch ohne eine derartige Klarstellung gelten daher die gesetzlichen Vorschriften, soweit sie in diesen AGB nicht unmittelbar abgeändert oder ausdrücklich ausgeschlossen werden.

2. Angebote, Vertragsabschluss – Preise

- Unsere Angebote sind freibleibend und unverbindlich, sofern sie nicht ausdrücklich als verbindlich gekennzeichnet sind oder eine bestimmte Annahmefrist enthalten. Dies gilt auch, wenn wir dem Kunden Kataloge, technische Dokumentationen (z.B. Zeichnungen, Pläne, Berechnungen, Kalkulationen, Verweisungen auf DIN-Normen), sonstige Produktbeschreibungen oder Unterlagen – auch in elektronischer Form – überlassen haben.

- Der Vertrag kommt erst durch unsere Auftragsbestätigung oder durch Ausführung des Auftrages zustande. Zwischenverkauf bleibt vorbehalten. Die in unseren Prospekten, Katalogen, Preislisten oder den im Angebot und zum Angebot gehörenden Unterlagen enthaltenen Angaben, Zeichnungen, Abbildungen und Lieferungs- und Leistungsbeschreibungen sind branchenübliche Näherungswerte, es sei denn, dass sie in der Auftragsbestätigung ausdrücklich als verbindlich bezeichnet werden. Herstellungs- und Formänderungen des Liefergegenstandes bleiben vorbehalten, soweit die Änderungen für den Kunden zumutbar sind. Wird ein Angebot nach Muster abgegeben, so gelten Farbe und Struktur des Musters nicht als zugesicherte Eigenschaften. Die vorgelegten Muster stellen nur die durchschnittliche Beschaffenheit der Ware dar. Angaben über Trockenheit, Gewicht, etc. erfolgen nach bester Kenntnis, sind jedoch unverbindlich. Unsere Preise verstehen sich ab Werk frei Lkw oder Wagon zuzüglich USt.

- Werden Fußböden von uns selbst verlegt, so beinhalten unsere Angebotspreise die Lieferung frei Baustelle.

- Wir halten uns an die im Angebot enthaltenen Preise \pm Kalendertage gebunden.

- Tritt zwischen Geschäftsabschluss und Lieferung eine Änderung bestimmter Kostenfaktoren – Herstellungskosten (i.S.d. § 255 Abs. 2 HGB), Packmaterial oder Fracht – von mehr als 3 % ein, so kann der vereinbarte Preis von uns entsprechend dem Einfluss der maßgebenden Kostenfaktoren angepasst werden, wobei Preisänderungen bei anderen Kostenfaktoren bei der Anpassung zugunsten des Kunden berücksichtigt werden. Der Kunde hat das Recht, bei Preisänderungen von mehr als 25 % den Rücktritt vom Vertrag zu erklären.

3. Kreditwürdigkeit

- Bei Annahme von Aufträgen setzen wir Zahlungsfähigkeit des Kunden voraus. Stelle sich heraus, dass diese nicht gegeben war oder ist, und wird unser Anspruch auf Vergütung dadurch gefährdet, so sind wir zur Leistungsverweigerung und – ggf. nach Fristsetzung – zum Rücktritt vom Vertrag berechtigt. Darüber hinaus sind wir berechtigt, eingeräumte Zahlungsziele zu widerrufen, für weitere Lieferungen Vorauskasse, gegen Rückgabe aller zahlungshalber hereinengenommener Wechsel und Schecks, Bezahlung oder Sicherheiten zu verlangen. Der vorstehende Satz gilt insbesondere auch, wenn der Vertragspartner sich mit der Bezahlung früherer Rechnungen in Verzug befindet, bei Rücklastschrift, Scheck- oder Wechselprotest oder wenn eine wesentliche Verschlechterung seiner Vermögensverhältnisse bekannt wird.

4. Lieferung und Gefahrübergang – Versand und Verpackung

- Lieferzeiten gelten nicht als Fixtermine, es sei denn, dass diese ausdrücklich so bezeichnet sind.

- Teillieferungen sind in zumutbarem Umfang zulässig und abzunehmen.

- Die Lieferung erfolgt, sofern nichts anderes vereinbart ist, ab Werk (EXW Incoterms 2020). Eine Lieferung frei Baustelle ist von uns nur geschuldet, wenn dies explizit vereinbart wurde. Die Gefahr des zufälligen Untergangs und der zufälligen Verschlechterung der Ware geht spätestens mit der Übergabe auf den Kunden über. Beim Versandverkauf geht die Gefahr des zufälligen Untergangs und der zufälligen Verschlechterung der Ware sowie die Verzögerungsgefahr bereits mit Auslieferung der Ware an den Spediteur, den Frachtführer oder der sonst zur Ausführung der Versendung bestimmten Person oder Anstalt über. Soweit eine Abnahme vereinbart ist, ist diese für den Gefahrübergang maßgebend. Auch im Übrigen gelten für eine vereinbarte Abnahme die gesetzlichen Vorschriften des Werkvertragsrechts entsprechend. Der Übergabe bzw. Abnahme steht es gleich, wenn der Kunde im Verzug der Annahme ist.

- Sollten wir trotz ordnungsgemäßer und ausreichender Eindeckung vor Vertragsschluss von unserem Lieferanten/Sublieferanten ohne unser Verschulden nicht rechtzeitig, nicht richtig geliefert werden, so werden wir den Kunden unverzüglich nach Kenntniserlangung darüber in Textform oder schriftlich informieren. In solch einem Fall haben wir die Wahl, die Lieferung für die Zeit der Behinderung herauszuschieben bzw. vom Vertrag ganz oder teilweise zurückzutreten, sofern wir den Kunden über die Behinderung informiert haben und kein Beschaffungsrisiko gem. § 276 BGB oder eine Liefergarantie übernommen haben.

- Ziffer 4.4 gilt auch im Falle von Ereignissen höherer Gewalt. Höhere Gewalt ist jedes außerhalb des Einflussbereichs der jeweiligen Vertragspartei liegende Ereignis, durch das sie ganz oder teilweise an der Erfüllung seiner Verpflichtungen gehindert wird. Hierzu gehört jeder Umstand, der die Lieferung dauernd oder zeitweise, mit einer Dauer von mind. 14 Werktagen erschwert oder unmöglich macht, insbesondere Streiksperrre, beherrschte Schifffahrt, Streiks, Aussperrung, Naturkatastrophen, Feuer, Krieg, kriegsähnliche Ereignisse, Aufruf, behördliche Verfolgung, Pandemie, usw.

- Haben wir schon Teilungen ausgeliefert, so ist der Kunde verpflichtet, die bereits gelieferte Ware zu den für den Gesamtauftrag vereinbarten Bedingungen abzunehmen.

- Kommt der Kunde in Annahmeverzug, unterlässt er eine Mitwirkungshandlung oder verzögert sich unsere Lieferung aus anderen, vom Kunden zu vertretenden Gründen, so sind wir berechtigt, die Lieferung zu unterbrechen und Schadens einschließlich Mehraufwendungen (z.B. Lagerkosten) zu verlangen. Hierfür berechnen wir eine pauschale Entschädigung i.H.v. 0,5 % der Auftragssumme pro Kalenderwoche, maximal jedoch 5 %, beginnend mit dem Beginn des Verzugs. Der Nachweis eines höheren Schadens und unsere gesetzlichen Ansprüche (insbesondere Ersatz von Mehraufwendungen, angemessene Entschädigung, Kündigung) bleiben unberührt; die Pauschale ist aber auf weitergehende Geldansprüche anzurechnen.

Dem Kunden bleibt der Nachweis gestattet, dass uns überhaupt kein oder nur ein wesentlich geringerer Schaden als vorstehende Pauschale entstanden ist.

- Werden Aufträge auf Abruf nicht innerhalb eines Monats nach Ablauf der Abruffrist abgerufen, so sind wir wahlweise berechtigt, entweder auf sofortige Abnahme zu bestehen oder nach Setzung einer Nachfrist vom Vertrag zurückzutreten. Gleiches gilt für Abrufaufträge ohne besonders vereinbarte Abruffrist, wenn seit Auftragsbestätigung vier Monate ohne Abruf verstrichen sind.

- Die Untersuchungs- und Rügeobliegenheiten gemäß § 55 gelten auch für Transportschäden.

- Der Eintritt unseres Verzugs bestimmt sich nach den gesetzlichen Vorschriften. In jedem Fall ist aber eine Mahnung durch den Kunden mit einer Nachfristsetzung von mindestens acht Werktagen erforderlich.

5. Gewährleistung

- Für die Rechte des Kunden bei Sach- und Rechtsmängeln (einschließlich Falsch- und Mängellieferung sowie ungeschicklicher Montage oder mangelhafter Montageanleitung) gelten die gesetzlichen Vorschriften, soweit nachfolgend nichts anderes bestimmt ist. In allen Fällen unberührt bleiben die gesetzlichen Sondervorschriften bei Entlieferung der unverbearbeiteten Ware an einen Verbraucher, auch wenn dieser sie weiterverarbeitet hat (Lieferantenregress gem. §§ 478 BGB). Ansprüche aus Lieferantenregress sind ausgeschlossen, wenn die mangelhafte Ware durch den Kunden oder einen anderen Unternehmer, z.B. durch Einbau in ein anderes Produkt, weiterverarbeitet wurde.

- Grundlage unserer Mängelhaftung ist vor allem die über die Beschaffenheit der Ware getroffene Vereinbarung. Für die Beschaffenheit der Ware gilt nur unsere Produktbeschreibung als vereinbart. Öffentliche Äußerungen oder Anpreisungen in der Werbung stellen daneben keine vertragsgemäße Beschaffenheitsangabe dar. Allein durch die Bezugnahme auf DIN oder EN-Normen wird deren Inhalt nicht zugesicherte Eigenschaft.

- Holz ist ein Naturprodukt. Seine naturgegebenen Eigenschaften, Abweichungen und Merkmale sind daher stets zu beachten. Insbesondere hat der Kunde die biologischen, physikalischen und chemischen Eigenschaften beim Kauf und der Verarbeitung und Verwendung zu berücksichtigen. Die Bandbreite von natürlichen Farb-, Struktur- und sonstigen Unterschieden innerhalb einer Holzart gehört zu den Eigenschaften des Naturproduktes Holz und stellt keinen Reklamations- und Haftungsgrund dar. Gegebenenfalls hat der Kunde fachgerechten Rat einzuholen.

- Soweit die Beschaffenheit nicht vereinbart wurde, ist nach der gesetzlichen Regelung zu beurteilen, ob ein Mangel vorliegt oder nicht (§ 434 Abs. 1 S. 2 und 3 BGB).

- Wir haften grundsätzlich nicht für Mängel, die der Kunde bei Vertragsschluss kennt oder grob fahrlässig nicht kennt (§ 442 BGB). Weiterhin setzen die Mängelansprüche des Kunden voraus, dass er seinen gesetzlichen Untersuchungs- und Rügepflichten (§§ 377, 381 HGB) nachgegangen ist. Bei Baustoffen und anderen, zum Einbau oder sonstigen Weiterverarbeitung bestimmten Waren hat eine Untersuchung in jedem Fall unmittelbar vor der Verarbeitung zu erfolgen. Zeigt sich bei der Lieferung, der Untersuchung oder zu irgendeinem späteren Zeitpunkt ein Mangel, so ist uns hiervon unverzüglich schriftlich Anzeige zu machen. In jedem Fall sind offensichtliche Mängel innerhalb von acht Arbeitstagen ab Lieferung und bei der Untersuchung nicht erkennbare Mängel innerhalb der gleichen Frist ab Entdeckung schriftlich anzuzeigen. Versäumt der Kunde die ordnungsgemäße Untersuchung und/oder Mängelanzeige, ist unsere Haftung für den nicht bzw. nicht rechtzeitig oder nicht ordnungsgemäß angezeigten Mangel nach den gesetzlichen Vorschriften ausgeschlossen.

- Ist die gelieferte Sache mangelhaft, können wir zunächst wählen, ob wir Nacherfüllung durch Beseitigung des Mangels (Nachbesserung) oder durch Lieferung einer mangelfreien Sache (Ersatzlieferung) leisten. Unser Recht, die Nacherfüllung unter den gesetzlichen Voraussetzungen zu verweigern, bleibt unberührt.

- Wir sind berechtigt, die geschuldete Nacherfüllung davon abhängig zu machen, dass der Kunde die fällige Vergütung bezahlt. Der Kunde ist jedoch berechtigt, einen im Verhältnis zum Mangellängeren Teil der Vergütung zurückzubehalten.

- Der Kunde hat uns die zur geschuldeten Nacherfüllung erforderliche Zeit und Gelegenheit zu geben, insbesondere die beanstandete Ware zu Prüfungszeitpunkten zu übergeben. Im Falle der Ersatzlieferung hat uns der Kunde die mangelhafte Sache nach den gesetzlichen Vorschriften zurückzugeben. Die Nacherfüllung beinhaltet weder den Ausbau der mangelhaften Sache noch den erneuten Einbau, wenn wir ursprünglich nicht zum Einbau verpflichtet waren.

- Die zum Zweck der Prüfung und Nacherfüllung erforderlichen Aufwendungen, insbesondere Transport-, Wege-, Arbeits- und Materialkosten sowie ggf. Ausbau- und Einbaukosten tragen bzw. erstatten wir nach Maßgabe der gesetzlichen Regelung, wenn tatsächlich ein Mangel vorliegt. Andernfalls können wir vom Kunden die aus dem unberechtigten Mängelbeseitigungsverlangen entstandenen Kosten (insbesondere Prüf- und Transportkosten) ersetzt verlangen, es sei denn, die fehlende Mangelhaftigkeit war für den Kunden nicht erkennbar.

- Im Fall einer Rückgewähr ist die gelieferte Sache vom Kunden in der für ihren Transport geeigneten Weise zu verpacken. Im Fall von Kalanzrücknahmen ist die gelieferte Sache in der Originalverpackung zurückzugeben.

- Wenn die Nacherfüllung fehlschlagen ist oder eine für die Nacherfüllung vom Kunden zu setzende angemessene Frist erfolglos abgelaufen oder nach den gesetzlichen Vorschriften entbehrlich ist, kann der Kunde vom Kaufvertrag zurücktreten oder den Kaufpreis mindern. Bei einem unerheblichen Mangel besteht jedoch kein Rücktrittsrecht.

- Ansprüche des Kunden auf Schadensersatz bzw. Ersatz vergeblicher Aufwendungen bestehen auch bei Mängeln nur nach Maßgabe von § 6 und sind im Übrigen ausgeschlossen.

6. Sonstige Haftung

- Soweit sich aus diesen AGB einschließlich der nachfolgenden Bestimmungen nichts anderes ergibt, haften wir bei einer Verletzung von vertraglichen und außervertraglichen Pflichten nach den gesetzlichen Vorschriften.

- Auf Schadensersatz haften wir – gleich aus welchem Rechtsgrund – im Rahmen der Verschuldenshaftung bei Vorsatz und grober Fahrlässigkeit. Bei einfacher Fahrlässigkeit haften wir, vorbehaltlich gesetzlicher Haftungsbeschränkungen (z.B. Sorgfalt in eigenen Angelegenheiten; unerhebliche Pflichtverletzung), nur a) für Schäden aus der Verletzung des Lebens, des Körpers oder der Gesundheit, b) für Schäden aus der Verletzung einer wesentlichen Vertragspflicht (Verpflichtung, deren Erfüllung die ordnungsgemäße Durchführung des Vertrags überhaupt erst ermöglicht und auf deren Einhaltung der Vertragspartner regelmäßig vertraut und vertrauen darf); in diesem Fall ist unsere Haftung jedoch auf den Ersatz des vorhersehbaren, typischerweise eintretenden Schadens begrenzt.

- Die sich aus 6.2 ergebenden Haftungsbeschränkungen gelten auch gegenüber Dritten sowie bei Pflichtverletzungen durch Personen (auch zu ihren Gunsten), deren Verschulden wir nach gesetzlichen Vorschriften zu vertreten haben. Sie gelten nicht, soweit ein Mangel arglistig verschwiegen oder eine Garantie für die Beschaffenheit der Ware übernommen wurde und für Ansprüche des Kunden nach dem Produkthaftungsgesetz.

- Wegen einer Pflichtverletzung, die nicht in einem Mangel besteht, kann der Kunde nur zurücktreten oder kündigen, wenn wir die Pflichtverletzung zu vertreten haben. Ein freies Kündigungsrecht des Kunden (insbesondere gem. §§ 605, 648 BGB) wird ausgeschlossen. Im Übrigen gelten die gesetzlichen Voraussetzungen und Rechtsfolgen.

- Die Parteien sind zur Schadensminderung verpflichtet (§ 254 Abs. 2 BGB). Sofern Schäden aus einer Vertragsverletzung der anderen Partei absehbar sind, hat die jeweils andere Partei den Vertragspartner hierüber und über den voraussichtlichen Umfang sowie absehbare Schadensminderungsmaßnahmen zu informieren. Maßnahmen zur Abwendung oder Behebung von Schäden sind, sofern sie nicht zwingend sofort durchgeführt werden müssen, jeweils im Vorfeld der jeweils anderen Partei mitzuteilen. Sofern der jeweils anderen Partei Möglichkeiten zur Schadensminderung ersichtlich oder möglich sind, hat sie die anzeigende Partei hiervon hinzuweisen.

7. Verjährung

- Abweichend von § 438 Abs. 1 Nr. 3 BGB beträgt die allgemeine Verjährungsfrist für Ansprüche aus Sach- und Rechtsmängeln ein Jahr ab Ablieferung. Soweit eine Abnahme vereinbart ist, beginnt die Verjährung mit der Abnahme.

- Handelt es sich bei der Ware um ein Bauwerk oder eine Sache, die entsprechend ihrer üblichen Verwendungsweise für ein Bauwerk verwendet worden ist und dessen Mangelhaftigkeit verursacht hat (Baustoff), beträgt die Verjährungsfrist gemäß der gesetzlichen Regelung 5 Jahre ab Ablieferung (§ 438 Abs. 1 Nr. 2 BGB). Unberührt bleiben auch weitere gesetzliche Sonderregelungen zur Verjährung (insbes. § 438 Abs. 1 Nr. 1, Abs. 3, §§ 444, 445 BGB).

- Die vorstehenden Verjährungsfristen des Kaufrechts gelten auch für vertragliche und außervertragliche Schadensersatzansprüche des Kunden, die auf einem Mangel der Ware beruhen, es sei denn die Anwendung der regelmäßigen gesetzlichen Verjährung (§§ 195, 199 BGB) würde im Einzelfall zu einer kürzeren Verjährung führen. Schadensersatzansprüche des Kunden gem. § 2 Satz 1 und Satz 2 (a) sowie nach dem Produkthaftungsgesetz verjährten ausschließlich nach den gesetzlichen Verjährungsfristen.

8. Montageleistungen

- Werden von uns Montageleistungen (Verlegung von Fußböden) übernommen, so gehen wir davon aus, dass der Untergrund eine sofortige Montage der gelieferten Waren erlaubt und dass die uns gemachten Aufmaßangaben richtig sind. Mängel im Untergrund gehen zu Lasten des Auftraggebers.

- Soweit unsere Erzeugnisse auch von uns montiert werden (z.B. Verlegung von Fußböden, Verfertigung von Decken und Wänden), ist vom Kunden die Gewähr für fachgerechte und sichere Zwischenlagerung der gelieferten Erzeugnisse zu übernehmen.

- Sonderbehandlungen des Untergrunds sowie die Vermessung von Räumen werden von uns nur durchgeführt, wenn diese Leistung Gegenstand des Auftrags und in unserer Auftragsbestätigung ausdrücklich aufgeführt sind. Alle Sonderleistungen werden gesondert berechnet. Mehrkosten infolge unrichtigen Aufmaßes oder unzutreffender Terminangaben seitens des Auftraggebers gehen zu seinen Lasten. Nach abgeschlossener Sondermaßnahme und nach Beendigung der Montagearbeiten hat der Auftraggeber dem beauftragten Monteur die Richtigkeit der durchgeführten Arbeiten und des Aufmaßes zu bestätigen. Es gelten die Bestimmungen nach VOB, Teil B und C. Die Berechnung des Aufmaßes erfolgt einschließlich Schwellen und Nischen nach Rohbaummaßen. Schienen und Dehnungsfugen werden übermessen. Aussparungen wie Pfeiler, Kamme etc. bis zu 0,5 m² werden nicht abgesetzt.

9. Eigentumsvorbehalt

- Alle gelieferten Gegenstände (Vorbehaltsware) bleiben bis zur völligen Bezahlung des Verkaufspreises und aller anderen aus der Geschäftsverbindung zustehenden fälligen Forderungen unser Eigentum. Eine Verpfändung oder Sicherungsbereicherung ohne unsere Zustimmung ist unzulässig. Eine Be- oder Verarbeitung der Vorbehaltsware erfolgt in unserem Auftrag unentgeltlich und ohne Verpfändung, uns als Hersteller i.S. von § 950 BGB anzusehen. Der Kunde überträgt uns das Miteigentum an der neuen Sache im Verhältnis des Rechnungswertes der Vorbehaltsware zu den anderen verarbeiteten Waren im Zeitpunkt der Verarbeitung. Die aus der Be- und Verarbeitung entstandenen neuen Sachen gelten als Vorbehaltsware. Wird die gelieferte Ware mit einer beweglichen Sache derart verbunden, dass sie wesentlicher Bestandteil einer anderen Sache wird, die als Hauptsache anzusehen ist, so überträgt uns der Kunde schon jetzt quotenmäßig Miteigentum an der neuen Sache. Er tritt uns in diesem Fall schon jetzt gegen den Dritten entstehenden Vergütungsanspruch in Höhe des Wertes der Vorbehaltsware mit allen Nebenrechten ab und ermächtigt uns unter Vorbehalt des Widerrufs zur Einziehung. Wir nehmen diese Voraussetzungen und Ermächtigung hiermit an. Dem Kunden ist die Weiterveräußerung sowie die Be- und Verarbeitung nur im üblichen ordnungsgemäßen Geschäftsgang und nur unter der Bedingung gestattet, dass die Forderungen tatsächlich auf uns übergehen. Dazu gehört, dass der Kunde von seinem Kunden die Zahlung erhält oder den Vorbehalt macht, dass das Eigentum auf seinen Kunden erst übergeht, wenn dieser seine Zahlungsverpflichtungen erfüllt. Entsprechendes hat der Kunde mit seinem Abnehmer zu vereinbaren.

- Bei Pfändungen, Beschlagnahme oder sonstigen Verfügungen oder Eingriffen Dritter hat der Kunde uns unverzüglich und vollständig zu benachrichtigen.

- Gerät der Kunde in Zahlungsverzug, sind wir ohne Nachfrist berechtigt, durch einseitige Erklärung das Besitzrecht des Kunden zu beenden und Rückgabe des nicht verarbeiteten Materials zu verlangen.

- Mit Zahlungseinstellung und/oder dem Insolvenzantrag erlöschen alle angeführten Rechte des Kunden. Dies gilt nicht für die Rechte des Insolvenzverwalters.

- Die Geltendmachung des Eigentumsvorbehalts durch uns erfordert keinen Rücktritt. Der Kunde ist aber verpflichtet, uns unverzüglich jeglichen Zugang zu gewähren, damit wir entsprechende Feststellungen treffen und über die Vorbehaltsware verfügen können.

- Übersteigt der Wert der eingeräumten Sicherheiten unsere Forderungen ggf. vermindert um An- und Teilzahlungen um mehr als 20 %, so sind wir insoweit zur Rückübertragung oder Freigabe nach unserer Wahl verpflichtet.

- Mit Tilgung aller unserer Forderungen aus der Geschäftsverbindung gehen das Eigentum der Vorbehaltsware und die abgetretenen Forderungen auf den Kunden über.

10. Zahlungsbedingungen

- Unsere Rechnungen werden unter dem Datum des Versandtages und bei Verleagufragen nach Fertigstellung erteilt. Sie sind, sofern nichts anderes vereinbart, innerhalb von 30 Tagen ohne jeden Abzug zur Zahlung fällig.

- Teilforderungen oder –leistungen werden gesondert berechnet und sind unabhängig vom Gesamtliefer- bzw. –leistungsumfang jede für sich zur Zahlung fällig.

- Anzahlungen werden auf Teillieferungen angerechnet, in der Reihenfolge der Lieferungen.

- Werden Zahlungen gestundet oder nach Fälligkeit geleistet, können ab dem Fälligkeitstag Zinsen in Höhe von 1 % pro Monat, einschließlich für den Verzugszeitraum, berechnet werden. Im Übrigen gelten bei Zahlungsverzug die gesetzlichen Vorschriften (§§ 286 ff BGB). Weitergehende Ansprüche bleiben unberührt.

- Ein Aufrechnungsrecht besteht nur für unbestrittene oder rechtskräftig festgestellte Forderungen.

- Bei berechtigten Mängelrügen dürfen Zahlungen nur in einem Umfang zurückgehalten werden, der in einem angemessenen Verhältnis zu den aufgetretenen Sachmängeln besteht.

- Unsere Außendienstmitarbeiter und Vertreter sind zum Inkasso nicht berechtigt, sofern nicht unsere schriftliche Inkasso-Vollmacht vorgelegt wird.

11. Erfüllungsort – Gerichtsstand – Recht

- Erfüllungsort und Gerichtsstand für Lieferungen und Zahlungen (einschließlich Scheck- und Wechselklagen) sowie für sämtliche zwischen den Parteien sich ergebenden Streitigkeiten, ist, soweit der Vertragspartner Kaufmann, juristische Person des öffentlichen Rechts oder öffentlich-rechtliches Sondervermögen ist, D-83071 Stephanskirchen. Wir sind jedoch berechtigt, den Kunden auch an seinem Sitz zu verklagen.

- Die Beziehungen zwischen den Vertragsparteien regeln sich ausschließlich nach dem in der Bundesrepublik Deutschland geltenden Recht unter Ausschließung des Übereinkommens der Vereinten Nationen über Verträge über den internationalen Warenkauf vom 11.04.1980 (CISG).

12. Datenschutz

- Unsere Datenschutzinformationen nach Art. 13 DSGVO sind unter folgendem Link abrufbar: <https://www.haro.com/de/datenschutzrichtlinie.php>

13. Schlichtebestimmungen

- Sollte eine oder mehrere dieser Bedingungen gegen ein gesetzliches Verbot verstoßen, oder aus anderen Gründen rechtswirksam sein, so wird dadurch die Gültigkeit der übrigen Bestimmungen nicht berührt. Anstelle der ungültigen Bestimmung soll das als vereinbart gelten, was unter Berücksichtigung der übrigen Geschäftsbedingungen dem wirtschaftlichen Interesse und dem mutmaßlichen Willen der Vertragsschließenden am ehesten entsprechen hätte. Gleiches gilt für eine Lücke. Die Vertragsparteien verpflichten sich, an der Fortgeltung dieser Ersatzbestimmung ernsthaft mitzuwirken.

Hamberger Flooring GmbH & Co. KG

Postfach 10 03 53, 83003 Rosenheim, Deutschland, Telefon +49 8031 700-0, Telefax +49 8031 700-199, E-Mail info@haro.com
www.haro.com

610232/02/23 DE Irrtümer und techn. Änderungen vorbehalten. Deutschland, Stand Februar 2023, 19% MwSt. Nur für Handel und Handwerk

HAMBERGER[®]
FLOORING